

- D **Originalbetriebsanleitung | 6**
Metallbandsäge
- GB Translation of the original instructions | 10
Band Saw
- F Traduction du mode d'emploi d'origine | 14
Scie a ruban
- CZ Překlad originálního návodu k provozu | 18
Pásová pila
- SK Preklad originálneho návodu na prevádzku | 22
Pásová pila
- NL Vertaling van de originele gebruiksaanwijzing | 26
Metaalbandzaag
- I Traduzione del Manuale d'Uso originale | 30
Sega a nastro Szalagfűrész
- SLO Prevod originalnih navodil za uporabo | 34
Tračna žaga
- HR Prijevod originalnog naputka za uporabu | 38
Tračna pila
- BIH Prijevod originalnih uputstava za upotrebu | 42
Trakasta pila
- RO Traducerea modului original de utilizare | 46
FERĂSTRĂU CU BANDĂ
- BG Превод на оригиналната инструкция | 50
БАНЦИГ



MBS 180

#01801



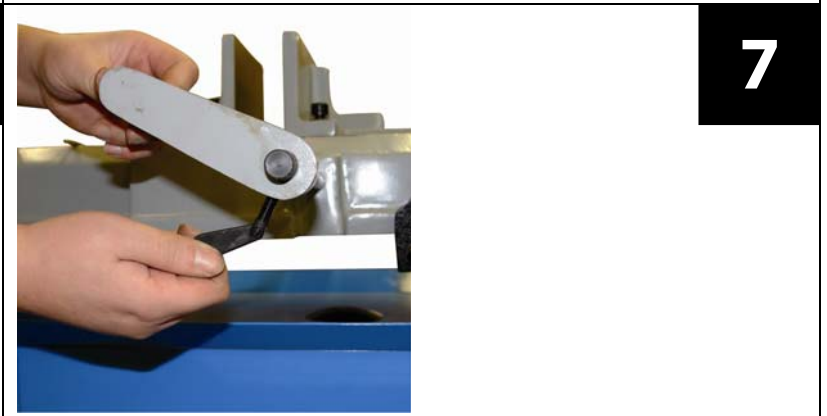
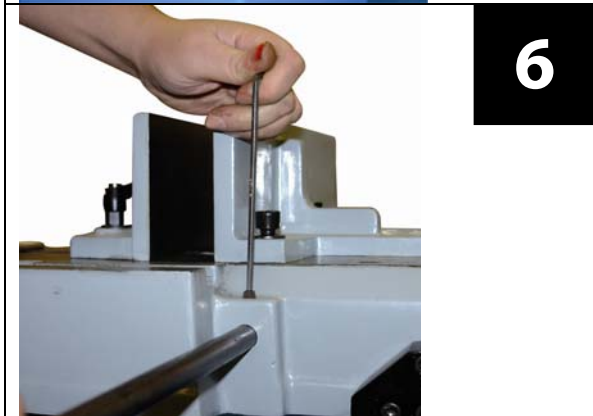
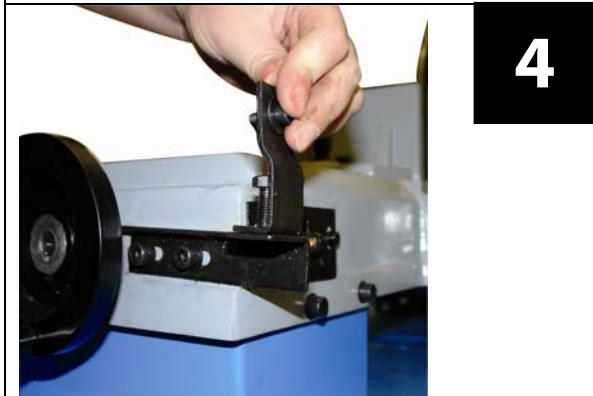
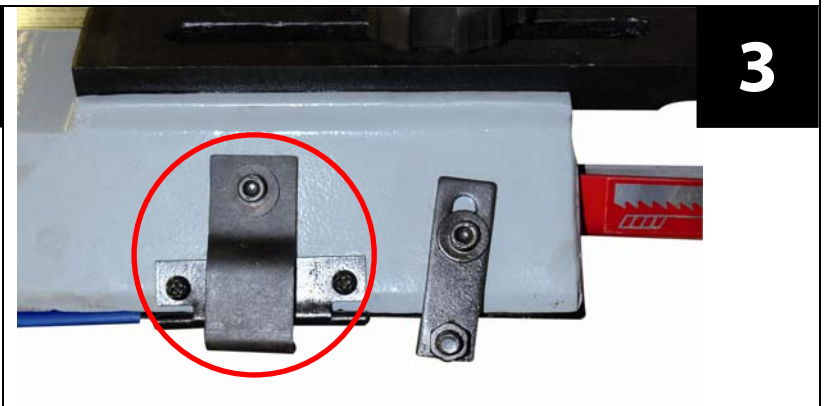
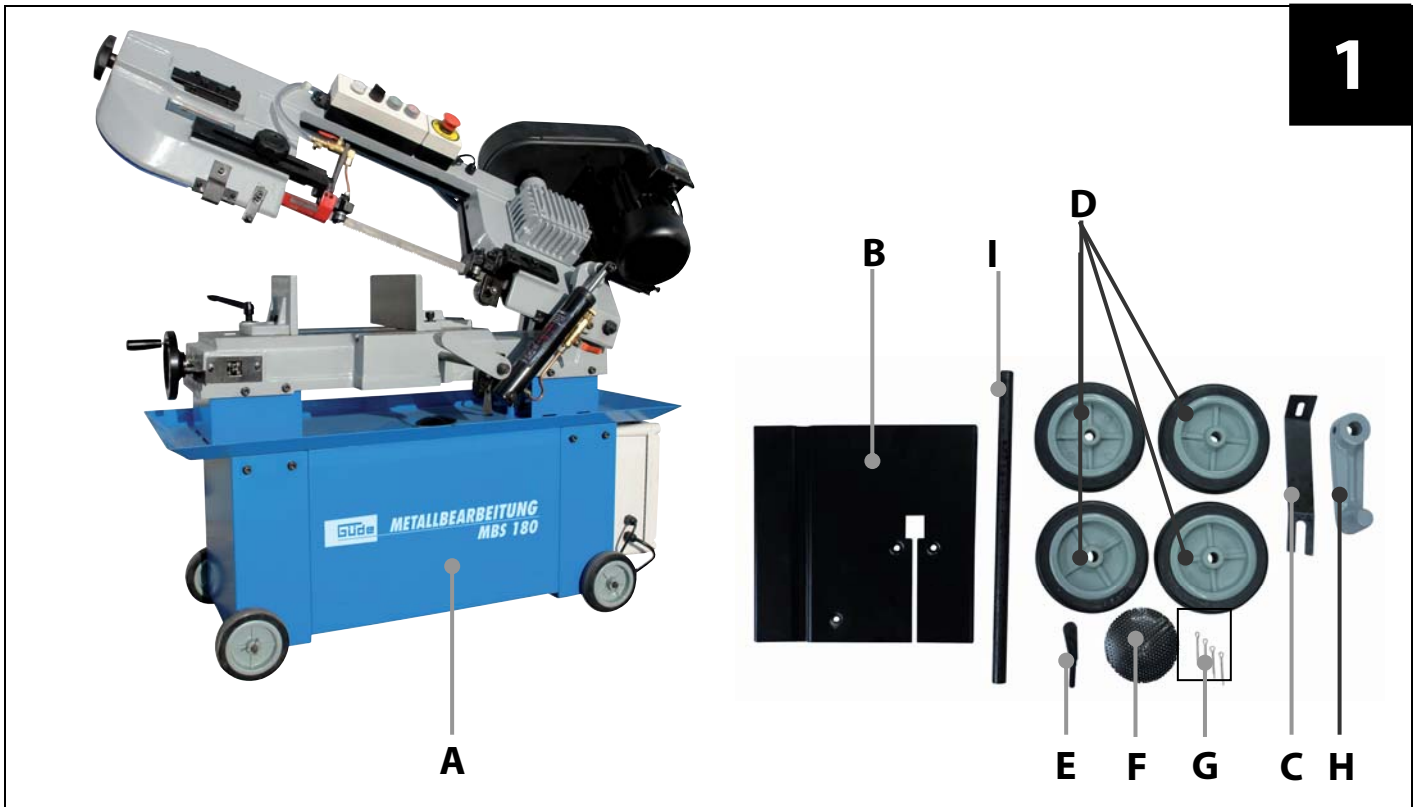

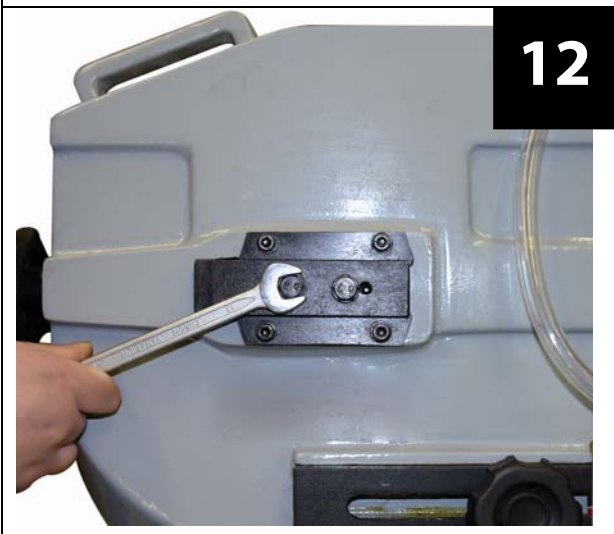

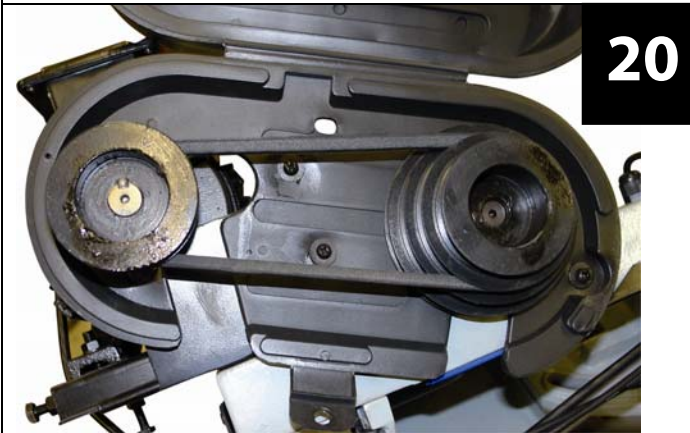
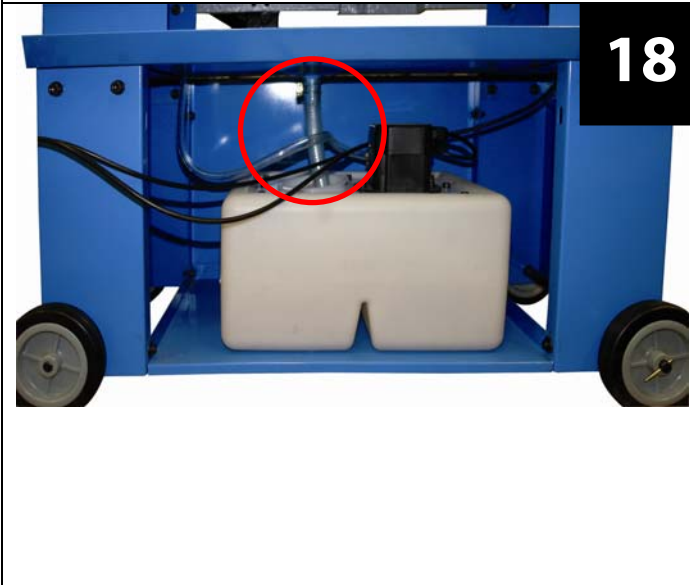
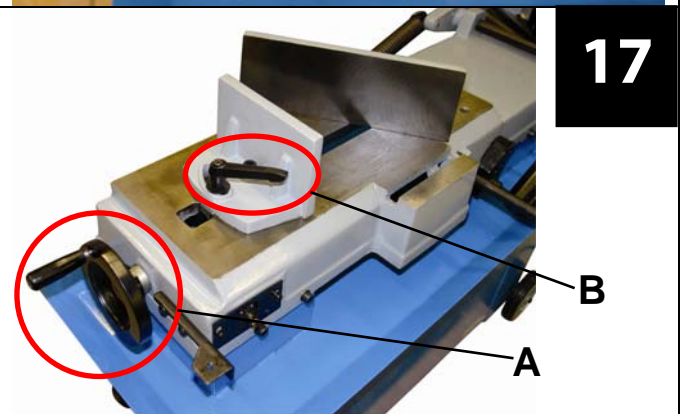
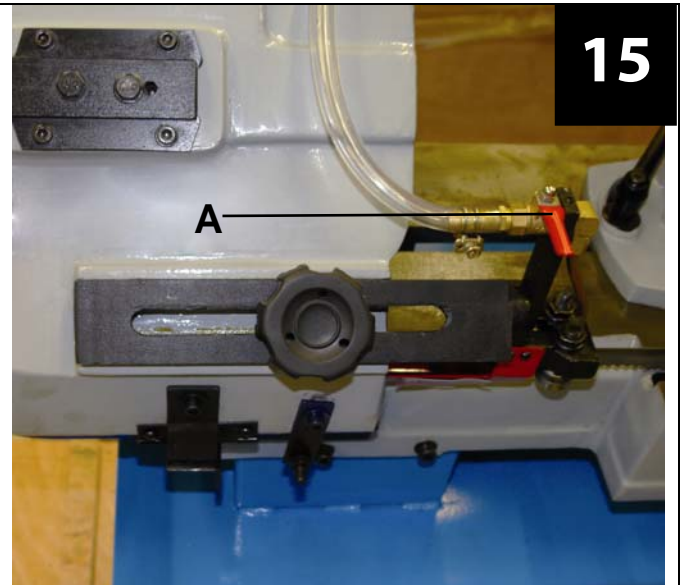

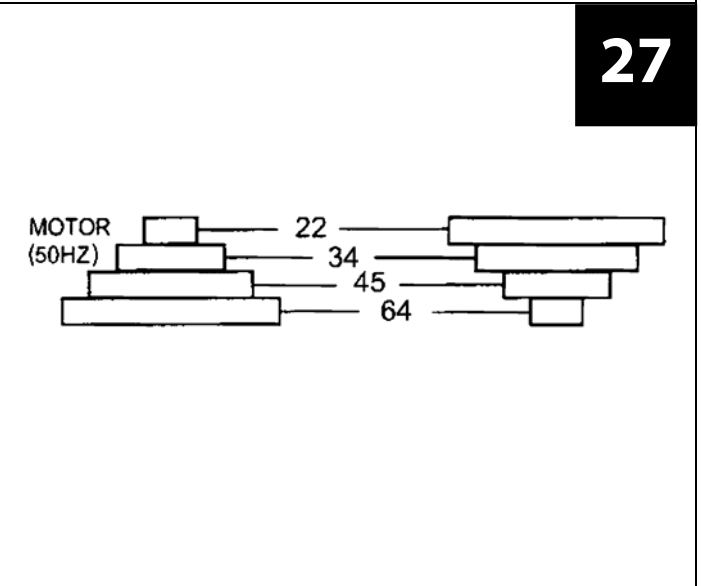
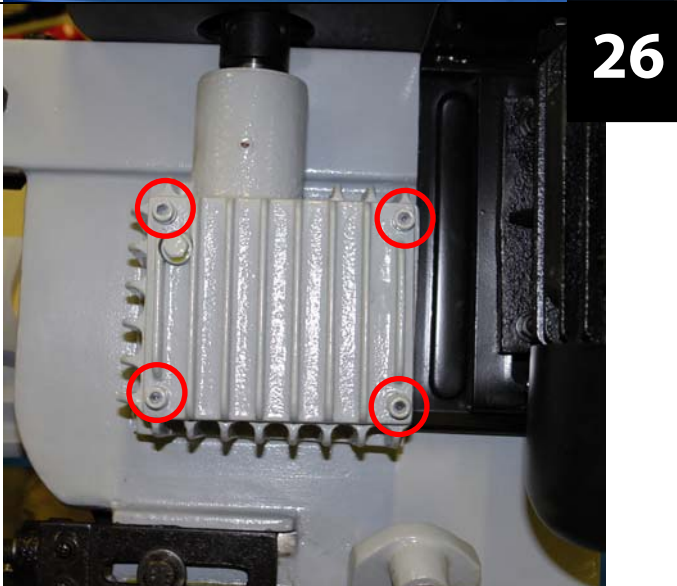
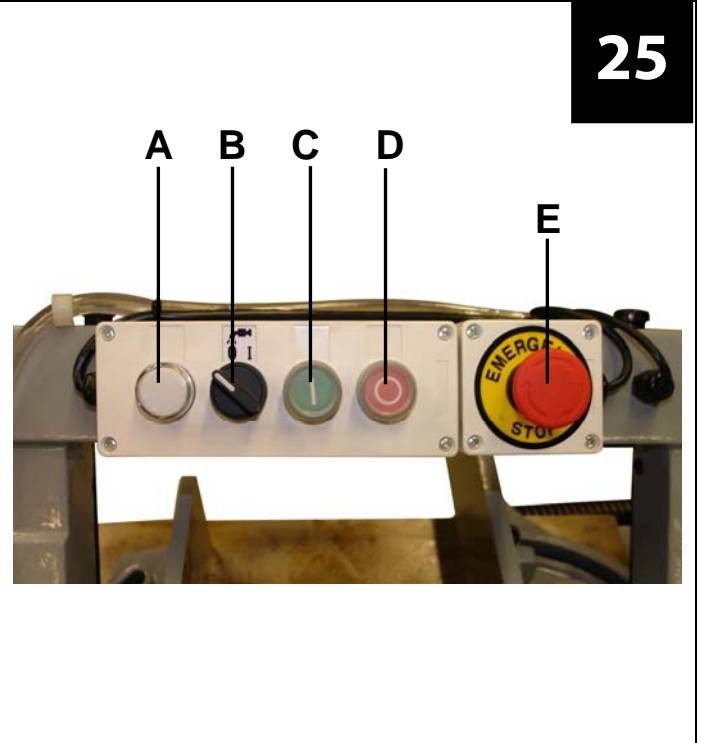
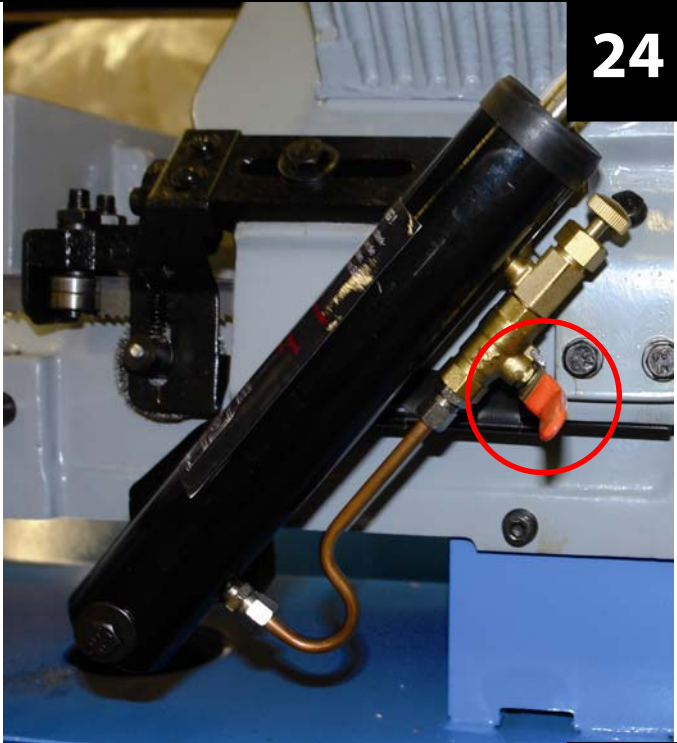
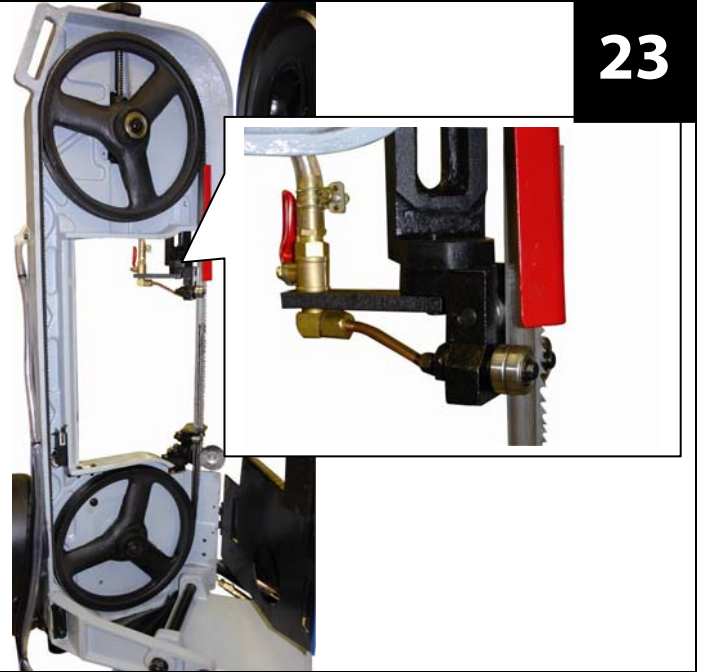
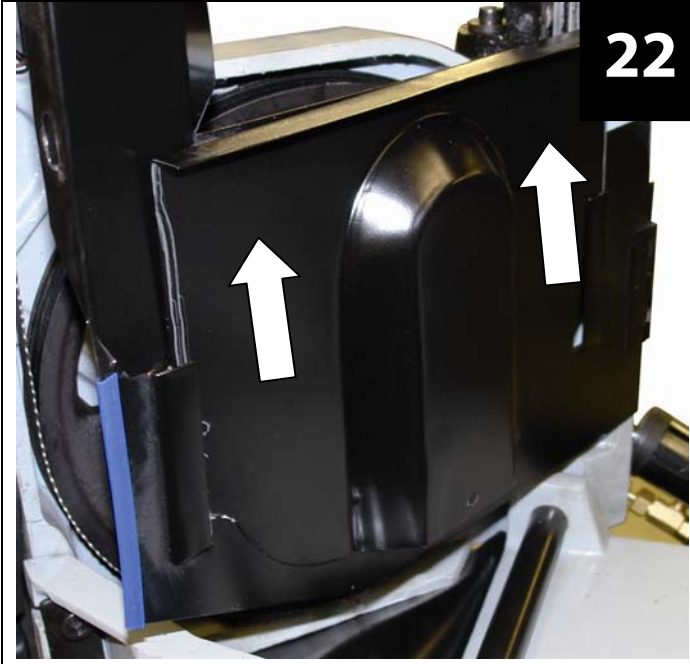

Einleitung

Damit Sie an Ihrem neuen Gerät möglichst lange Freude haben, bitten wir Sie, die Betriebsanweisung und die beiliegenden Sicherheitshinweise vor Ingebrauchnahme sorgfältig durchzulesen. Ferner wird empfohlen, die Gebrauchsanweisung für den Fall aufzubewahren, dass Sie sich die Funktionen des Artikels später nochmals ins Gedächtnis rufen möchten.

Im Rahmen ständiger Produktweiterentwicklung behalten wir uns vor zur Verbesserung technische Änderungen umzusetzen.

Nachdrucke, auch auszugsweise, bedürfen der Genehmigung.

Bei diesem Dokument handelt es sich um die Originalbetriebsanweisung.

Lieferumfang

Nehmen Sie das Gerät aus der Transportverpackung und prüfen Sie die Vollständigkeit und das Vorhandensein folgender Teile:

Abb. 1:

- A Metallbandsäge MBS 180
- B Tisch
- C Tischstütze
- D Räder
- E Flügelschraube
- F Sieb
- G Splint
- H Längsanschlag
- I Führungsschiene Längsanschlag

Sollten Teile des Lieferumfangs fehlen oder beschädigt sein, wenden Sie sich bitte an Ihren Händler.

Technische Daten

Metallbandsäge MBS 180	#01801
Anschluss/Frequenz:	400 V~50 Hz
Motorleistung:	750 W
Schutzart:	IP 44
Sägeband:	2362 x 19,5 x 0,8
Schnittleistung Rechteck:	90° 170 x 300 mm 45° 170 x 110 mm
Schnittleistung Rundmaterial:	90° 170 mm 45° 110 mm
Geschwindigkeiten:	22/34/45/64 m/min
Lärmwertangabe:	L _{WA} 80 dB (A)
Gewicht:	140 kg

Bestimmungsgemäße Verwendung

Die Metallbandsäge ist für das Sägen von Metall, Guss- und Kunststoffen konstruiert. Mit der Metallbandsäge darf kein Holz bearbeitet werden. Die Form der Werkstücke muss so gestaltet sein, dass ein sicheres einspannen im Maschinenschraubstock möglich und ein Herausspringen des Werkstückes während dem Sägevorgang ausgeschlossen ist.

Es dürfen mit dieser Maschine keine anderen Arbeiten verrichtet werden, als die Arbeiten, für die die Maschine gebaut ist und die in der Bedienungsanleitung beschrieben werden.

Jeder darüber hinausgehende Gebrauch gilt als nicht bestimmungsgemäß. Für daraus resultierende Schäden oder Verletzungen haftet der Hersteller nicht. Bitte beachten Sie das dieses Gerät bestimmungsgemäß nicht für den gewerblichen Einsatz konstruiert sind.

Anforderungen an den Bediener

Der Bediener sollte vor Gebrauch des Gerätes aufmerksam die Bedienungsanleitung gelesen haben.

Qualifikation

Außer einer ausführlichen Einweisung durch eine sachkundige Person ist keine spezielle Qualifikation für den Gebrauch des Gerätes notwendig.

Mindestalter

Das Gerät darf nur von Personen betrieben werden, die das 18. Lebensjahr vollendet haben.

Eine Ausnahme stellt die Benutzung als Jugendlicher dar, wenn die Benutzung im Zuge einer Berufsausbildung zur Erreichung der Fertigkeit unter Aufsicht eines Ausbilders erfolgt.

Schulung

Die Benutzung des Gerätes bedarf lediglich einer entsprechenden Unterweisung durch eine Sachkundige Person bzw. die Bedienungsanleitung. Eine spezielle Schulung ist nicht notwendig.

Allgemeine Sicherheitshinweise



Lesen Sie diese Betriebsanleitung sorgfältig. Machen Sie sich mit den Bedienelementen und dem richtigen Gebrauch des Gerätes vertraut. Bewahren Sie die Betriebsanleitung für eine spätere Verwendung sicher auf. Die an dem Gerät angebrachten Warn- und Hinweisschilder geben wichtige Hinweise für einen gefahrlosen Betrieb.

Sicheres Arbeiten

Verwenden Sie das Gerät nur an einem Anschluss mit Fehlerstromschutzschalter 30mA (RCD).

Halten Sie Ihren Arbeitsbereich in Ordnung!

Unordnung am Arbeitsplatz kann Unfälle zur Folge haben.

Berücksichtigen Sie die Umgebungseinflüsse

Setzen Sie das Gerät nicht dem Regen aus. Benutzen Sie das Gerät nicht in feuchter oder nasser Umgebung. Sorgen Sie für gute Beleuchtung. Benutzen Sie das Gerät nicht in der Nähe von brennbaren Flüssigkeiten oder Gasen.

Halten Sie andere Personen fern!

Lassen Sie andere Personen, insbesondere Kinder, nicht das Gerät oder das Kabel berühren. Halten Sie sie vom unmittelbaren Einsatzort fern.

Achten Sie auf angemessene Kleidung.

Vermeiden Sie lose Kleidung und Schmuck. Sie können von beweglichen Maschinenteilen eingefangen werden. Desweiteren wird die Arbeit mit Sicherheitsschuhen, Augen- und Gehörschutz vorausgesetzt. Langes Haar muss angemessen geschützt werden.

Korrekte Aufbewahrung!

Unbenutzte Geräte sollten an einem trockenen, verschlossenen Ort und außerhalb der Reichweite von Kindern aufbewahrt werden

Überlasten Sie Ihr Gerät nicht!

Arbeiten Sie im angegebenen Leistungsbereich.

Benutzen Sie das richtige Gerät!

Benutzen Sie das Gerät nicht für Zwecke, für die sie nicht bestimmt sind.

Pflegen Sie Ihr Gerät mit Sorgfalt!

Befolgen Sie die Wartungsvorschriften und Hinweise. Kontrollieren Sie regelmäßig das Kabel des Geräts und lassen Sie es bei Beschädigungen von einem anerkannten Fachmann erneuern. Kontrollieren Sie Verlängerungskabel regelmäßig und ersetzen Sie sie, wenn sie beschädigt sind. Halten Sie Handgriffe trocken und frei von Öl und Fett.

Seien Sie aufmerksam!

Achten Sie darauf, was Sie tun. Gehen Sie mit Vernunft an die Arbeit. Benutzen Sie das Gerät nicht, wenn Sie müde sind.

WARNUNG!

Der Gebrauch von anderem Zubehör kann zu erheblichen Verletzungen führen.

Achten Sie auf das Stromkabel. Ziehen Sie nicht am Kabel. Fassen Sie zum Abziehen nur den Stecker. Halten Sie das Kabel fern von Wärmequellen, Öl und scharfen Kanten.

Lassen Sie Ihr Gerät durch eine Fachkraft reparieren!

Dieses Gerät entspricht den einschlägigen Sicherheitsbestimmungen. Reparaturen dürfen nur durch eine Fachkraft ausgeführt werden, indem Originalersatzteile verwendet werden, andernfalls können Unfälle für den Benutzer entstehen.

Kindern oder Personen die mit dem Gerät nicht vertraut sind und Personen mit eingeschränkten physischen, sensorischen oder geistigen Fähigkeiten ist die Bedienung des Gerätes zu untersagen.

Gerätespezifische Sicherheitshinweise

Verwenden Sie immer das richtige Sägeband.

Die Maschine muss ausgeschaltet sein, bevor das Werkstück in den Schaubstock eingelegt oder entfernt wird.

Hände und Finger immer vom laufenden Sägeband fernhalten.

Kühlmittelmenge täglich prüfen. Eine zu geringe Kühlmittelmenge kann zu Schäumen und einer hohen Sägebandtemperatur führen. Verschmutztes Kühlmittel kann die Pumpe verstopfen, einen welligen Schnitt, eine niedrige Schnittgeschwindigkeit und laufend Sägebandschäden hervorrufen.

Beim Schneiden von Magnesium oder Hochlegierten Magnesiumlegierungen niemals Schneidöle oder Emulsionen (Wasserölmischungen) als Kühlmittel verwenden. Diese Mittel entzünden die Magnesiumspäne. Für das hierfür erforderliche Kühlmittel mit dem Kühlmittellieferanten Rücksprache nehmen.

Das Sägeband darf nicht von Hand gebremst werden.

Sicherheitsvorrichtungen oder Schutzhauben usw. dürfen nicht entfernt werden.

Späne niemals mit der Hand entfernen, immer mittels einer Bürste.

Die Maschine niemals während des Betriebes verlassen.

Montage

Elektrischer Anschluss:

CEE-Stecker 16A: Belegung L1, L2, L3, PE



Den Anschluss nur durch eine Elektrofachkraft durchführen lassen!

Räder:

Montieren Sie alle vier Räder auf die Achse am Sockel des Gerätes und befestigen Sie diese mit den vier Splinten. Die Splinte dann mittels einer Zange umbiegen, damit sich die Räder bei Bewegung nicht von der Achse lösen (**Abb. 2**).

Transportsicherung/Anschlag:

Lösen Sie die Transportsicherung (**Abb. 3**), entfernen Sie die Sechskantschrauben. Montieren Sie die Transportsicherung dann wie in **Abb. 4** gezeigt, als Anschlag.

Sieb:

Legen Sie den Sieb in die dafür vorgesehene Vertiefung (**Abb. 5**).

Längsanschlag:

Um die Führungsschiene des Längsanschlag zu montieren, müssen Sie zuerst den Abstand der Madenschraube mittels eines Innensechskantschlüssels so vergrößern, dass die Stange leicht hinein geschoben werden kann (**Abb. 6**).

Sitzt die Stange richtig, dann befestigen Sie diese wieder mit dem Innensechskantschlüssel.

Schieben Sie den Längsanschlag auf die Führungsschiene und an der gewünschten Position mit der Flügelschraube befestigen (**Abb. 7**).

Endabschaltung:

Die Endabschaltung (**Abb. 11**) muss individuell eingestellt werden. Richtig eingestellt ist sie, wenn das Material durch ist und die Säge stoppt.



Nun kann die Metallbandsäge in horizontaler Stellung benutzt werden. Wollen Sie die Metallbandsäge in vertikaler Stellung benutzen, muss der Tisch wie folgt montiert werden:

Tisch:

Lösen Sie die Schrauben wie in **Abb. 8**. Setzen Sie den Tisch ein und Schrauben Sie ihn wieder fest (**Abb. 9**). Nun befestigen Sie noch die Tischstütze wie in **Abb. 10**.

Vor der Inbetriebnahme

Die Arbeitsfläche und der Arbeitsbereich müssen immer gut beleuchtet sein.

Stellen Sie das Gerät auf eine ebene, waagrechte Fläche und überprüfen Sie den festen Sitz des Gerätes. Das Gerät nicht an einer Wand platzieren.



Es dürfen sich, außer dem Bediener, keine Personen im Gefahrenbereich aufhalten.

Ein **Mindestsicherheitsabstand von 10 m** ist einzuhalten.

Die Lärmentwicklung der Metallbandsäge beträgt ca. 80 dB. Tragen Sie immer einen Gehörschutz!

Sägeband

Ziehen Sie immer zuerst den Netzstecker ab, bevor Sie Einstellungen oder Wartungsarbeiten vornehmen!

Sägeband spannen:

Lockern Sie die zwei Schrauben (**Abb. 12**) und Spannen Sie das Sägeband mithilfe der Spannungsschraube (**Abb. 13**).

Das Sägeband sitzt korrekt, wenn es sich 2-3 mm eindrücken lässt.

Ist das Sägeband richtig gespannt, schrauben Sie die zwei Schrauben wieder fest (**Abb. 12**).

Führung einstellen:

Die Führung des Sägebandes muss eingestellt werden, da es sich sonst verdrehen könnte, was zu einem unsauberem Schnitt führt.

Lockern Sie die Schraube (**Abb. 14**) und stellen Sie die Führung nach der Breite des zu bearbeitenden Materiales, mit der Rändelschraube (**Abb. 15**) ein.

Sägebandwechsel:

Lösen Sie die Schraube (**Abb. 21**) und entfernen die Abdeckung (**Abb. 22**). Setzen Sie nun das neue Sägeband auf die Rollen und positionieren Sie es zwischen den Führungslagern und der Bandführung (**Abb. 23**). Sägeband danach wieder spannen und Abdeckungen wieder sicher und fest verschließen.

Kühlmittelbehälter

Der Gebrauch von Kühlmittel erhöht die Leistung beim Sägen und verlängert die Lebensdauer des Sägebandes.

Den Rückführschlauch (**Abb. 18**) aus dem Kühlmittelbehälter entfernen und den Behälter aus dem Untergestell schieben und den Deckel mit Kühlpumpe behutsam entfernen. Befüllen Sie nun den Behälter bis 80% mit herkömmlichem Kühlmittel.

Um die Kühlmittelpumpe anzuschalten müssen Sie zuerst den Hahn (**Abb. 15/A**) aufdrehen und dann den Knopf (**Abb. 25/B**) auf I stellen. Ist die Pumpe an, leuchtet die Lampe (**Abb. 25/A**). Um die Pumpe wieder auszuschalten, einfach den Schalter (**Abb. 25/B**) auf 0 stellen.

Bedienung

Anpressdruck:

Wenn Sie die Konterschraube nach links drehen, verringert sich der Druck auf das Material. Drehen Sie die Konterschraube nach rechts, vergrößert sich der Druck (**Abb. 16**).

Winkleinstellung:

Den Winkel immer an das zu bearbeitende Material anpassen. Drehen Sie am Rad (**Abb. 17/A**) um den gesamten Arbeitsblock zu verschieben. Um die Spannbacken in die richtige Position zu bringen, drehen Sie an den jeweiligen Schrauben (**Abb. 17/B**).

Schnittgeschwindigkeit:

Die Schnittgeschwindigkeit kommt immer auf das zu schneidende Material an. Entspannen Sie den Motor, indem Sie die zwei Schrauben lockern (**Abb. 19**). Öffnen Sie dann die Abdeckung des Keilriemenkastens und justieren Sie die Keilriemen (**Abb. 20**) um die gewünschte Drehzahl zu erreichen.

Hydraulischer Zylinder:

Der Zylinder verhindert unbeabsichtigtes zufallen der Metallbandsäge. Um die Säge zu öffnen drücken Sie den roten Hebel nach unten. Wenn Sie die Säge wieder zuklappen möchten, dann drücken Sie den Hebel wieder nach oben (**Abb. 24**).

Bedienpanel:

Abb. 25

A = Leuchtet die Lampe, ist die Kühlmittelpumpe an.

B = Einschaltknopf für die Kühlmittelpumpe

C = Einschalter

D = Ausschalter

E = Not-Ausschalter

Sägeschwindigkeiten (Abb. 27):



Werkstoff	Geschwindigkeiten
Werkzeugstahl, Chrom-Nickel, Nirosta, Stähle, Lager-Bronze	22 m/min
Mittel bis hoch Kohlenstoffstähle, Hartmessing oder Bronze	34 m/min
Niedrig-Kohlenstoffstähle, Weichmessing	45 m/min
Aluminium, Kunststoff	64 m/min

Kennzeichnungen





Produktsicherheit:

	
Produkt ist mit den einschlägigen Normen der Europäischen Gemeinschaft konform	

Verbote:

	
Vor Regen, Feuchtigkeit und Witterungseinflüssen schützen!	Am Kabel ziehen/transportieren verboten!

Warnung:

	
Warnung/Achtung	Warnung vor gefährlicher elektrischer Spannung
	
Dieses Gerät darf nur an eine 400V Steckdose mit RCD angeschlossen werden!	Sicherheitsabstand einhalten!

Gebote:

	
Lesen Sie die Gebrauchsanleitung sorgfältig durch.	Schutzhandschuhe tragen!
	
Gehör- und Augenschutz tragen!	







Umweltschutz:

	
Abfall nicht in die Umwelt sondern fachgerecht entsorgen.	Verpackungsmaterial aus Pappe kann an den dafür vorgesehenen Recycling-Stellen abgegeben werden.
	
Schadhafte und/oder zu entsorgende elektrische oder elektronische Geräte müssen an den dafür vorgesehenen Recycling-Stellen abgegeben werden.	Recycling-System Interseroh mit Herstellernummer



Verpackung:



	
Vor Nässe schützen! Achtung zerbrechlich! Packungsorientierung Oben!	

Technische Daten:

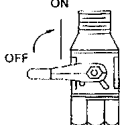
	
Anschluss ~ Frequenz	Motorleistung
	
Geschwindigkeiten	Sägeband Maße
	
Schnittleistung Rechteck	Schnittleistung Rundmaterial
IP 44	
Schutzart	Gewicht

Sonstige:

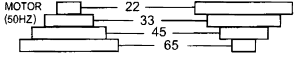
	
Zylinder	Sägeband Laufrichtung

	
Ein-/Ausschalter Pumpe	Geschwindigkeiten
	
Lärmwertangabe	

Gewährleistung

Die Gewährleistung erstreckt sich ausschließlich auf Mängel, die auf Material- oder Herstellungsfehler zurückzuführen sind. Bei Geltendmachung eines Mangels im Sinne der Gewährleistung ist der original Kaufbeleg mit Verkaufsdatum beizufügen. Von der Gewährleistung ausgeschlossen sind unsachgemäße Anwendungen, wie z. B. Überlastung des Gerätes, Gewaltanwendung, Beschädigungen durch Fremdeinwirkung oder durch Fremdkörper. Nichtbeachtung der Gebrauchs- und Aufbauanleitung und normaler Verschleiß sind ebenfalls von der Gewährleistung ausgeschlossen.

Verhalten im Notfall

Leiten Sie die der Verletzung entsprechend notwendigen Erste Hilfe Maßnahmen ein und fordern Sie schnellst möglich qualifizierte ärztliche Hilfe an. Bewahren Sie den Verletzten vor weiteren Schädigungen und stellen Sie diesen ruhig.

Für einen eventuell eintretenden Unfall sollte immer ein Verbandskasten nach DIN 13164 am Arbeitsplatz griffbereit vorhanden sein. Dem Verbandskasten entnommenes Material ist sofort wieder aufzufüllen. Wenn Sie Hilfe anfordern, machen Sie folgende Angaben:

1. Ort des Unfalls
2. Art des Unfalls
3. Zahl der Verletzten
4. Art der Verletzungen

Entsorgung

Die Entsorgungshinweise ergeben sich aus den Piktogrammen die auf dem Gerät bzw. der Verpackung aufgebracht sind. Eine Beschreibung der einzelnen Bedeutungen finden Sie im Kapitel „Kennzeichnung“.

Entsorgung der Transportverpackung

Die Verpackung schützt das Gerät vor Transportschäden. Die Verpackungsmaterialien sind in der Regel nach umweltverträglichen und entsorgungstechnischen Gesichtspunkten ausgewählt und deshalb recycelbar. Das Rückführen der Verpackung in den Materialkreislauf spart Rohstoffe und verringert das Abfallaufkommen. Verpackungsteile (z.B. Folien, Styropor®) können für Kinder gefährlich sein. **Es besteht Erstickungsgefahr!** Bewahren Sie Verpackungsteile außerhalb der Reichweite von Kindern auf und entsorgen Sie sie so schnell wie möglich.

Wartung

Ziehen Sie immer zuerst den Netzstecker ab, bevor Sie Einstellungen oder Wartungsarbeiten vornehmen!

Getriebeölwechsel:

Das Getriebeöl ist nach den ersten sechs Monaten zu wechseln und anschließend einmal jährlich. Lösen Sie die vier Schrauben (**Abb. 26**) und lassen Sie das alte Öl ab. Das Gehäuse mit ca. 0,3 l SÄE 90 Zahnradöl auffüllen. Danach Abdeckung wieder festschrauben.

Tägliche Wartungsarbeiten:

- Entfernen der Späne
- Reinigen des Kühlmittelablaufes
- Kontrolle des Kühlmittelstandes
- Kontrolle des Sägebandes
- Kontrolle aller Schutzvorrichtungen

Wöchentliche Wartungsarbeiten:

- Gründliche Reinigung der Maschine, entfernen der Späne, speziell vom Kühlmittelablauf
- Reinigung des Sägerollengehäuses, sowie der Ablagefläche der Sägerolle.

Monatliche Wartungsarbeiten:

- Befestigungsschrauben der Sägerollen kontrollieren
- Befestigungsschrauben des Getriebes kontrollieren

Service

Sie haben **technische Fragen? Eine Reklamation? Benötigen Ersatzteile oder eine Bedienungsanleitung?** Auf unserer Homepage www.guede.com im Bereich **Service** helfen wir Ihnen schnell und unbürokratisch weiter. Bitte helfen Sie uns Ihnen zu helfen. Um Ihr Gerät im Reklamationsfall identifizieren zu können benötigen wir die Seriennummer sowie Artikelnummer und Baujahr. Alle diese Daten finden Sie auf dem Typenschild. Um diese Daten stets zur Hand zu haben, tragen Sie diese bitte unten ein.

Seriennummer:

Artikelnummer:

Baujahr:

Tel.: +49 (0) 79 04 / 700-360

Fax: +49 (0) 79 04 / 700-51999

E-Mail: support@ts.guede.com

Introduction

To enjoy your new machine as long as possible, please read carefully the Operating Instructions and the attached safety instructions before using it. Further, we recommend keeping the Operating Instructions to recall the product features in the future.

Within the continuous product development, we reserve the right to make technical changes to improve it.

Any reprints, even partial, are subject to approval.

This document represents translation of the original Operating Instructions.

Supply includes

Take the machine out of the transport package and check whether there are the following parts:

Pic. 1:

- A MBS 180 Band Saw
- B Table
- C Table supports
- D Wheels
- E Wing screw
- F Screen
- G Cotter pin
- H Longitudinal stop
- I Longitudinal stop guardrail

Please contact your dealer if any parts are missing or are damaged.

Technical specifications

MBS 180 Band Saw	#01801
Voltage/frequency:	400 V~50 Hz
Engine output:	750 W
Protection type:	IP 44
Band saw blade:	2,362 x 19.5 x 0.8
Cutting power at the square nut:	90° 170 x 300 mm 45° 170 x 110 mm
Cutting power at the round nut:	90° 170 mm 45° 110 mm
Speed options:	22/34/45/64 metres per minute
Noise:	L _{WA} 80 dB (A)
Weight:	140 kg

Use as designated

The band saw has been designed for cutting metal, cast iron and plastic materials. You must not cut wood with the band saw. The shape of the material being cut must be such that it may be safely clamped in the machine vice and that it prevents the material being cut from springing out.

The machine cannot be used for works other than for which the machine has been designed and that are specified in the Operating Instructions.

Any other use is a use in conflict with the designation. The manufacturer will not be liable for any consequential damage and injuries. Please be sure to know that the machine has not been designed for industrial purposes.

Operator requirements

The operator must carefully read the Operating Instructions before using the machine.

Qualification

No special qualification is necessary for using the machine apart from detailed instruction by an expert.

Minimum age

The machine can only be operated by persons over 18 years of age. An exception includes youngsters operating the machine within their professional education to achieve necessary skills under trainer's supervision.

Training

Using the machine only requires appropriate instructions by a professional or reading the Operating Instructions. No special training necessary.

General safety instructions



Read carefully these Operating Instructions. Familiarise with the controls and proper use of the machine. Keep the Operating Instructions for future reference. The warning plates and labels with instructions attached to the machine provide important information on safe operation.

Safe work

Use the machine only on a connection with a safety switch against stray current of 30mA (RCD).

Keep the place of your work clean!

Any mess in the place of your work may result in injuries.

Consider the environment influences!

Do not expose the machine to rain.
Do not use the machine in a moist or wet environment.

Provide adequate lighting.

Do not use the machine near flammable liquids or gases.

Keep other persons in a safe distance!

Do not let other persons, especially children, touch the machine and the cable. Keep them in a sufficient distance from the place of your work.

Provide adequate clothing.

Do not wear any loose clothing and jewels. They could get caught by the moving parts of the machine. Further, we recommend wearing safety shoes, protective glasses and ear protectors when working with the machine. Long hair must be adequately protected.

Store the machine properly!

Machines not being used must be kept in a dry and locked place, inaccessible to children.

Do not overload the machine!

Work within the specified power range.

Use the right machine!

Do not use the machine for purposes for which it has not been designed.

Take care of your machine!

Comply with the servicing regulations and instructions.

At regular intervals, check the machine cable and have it replaced by an authorised professional if damaged.

At regular intervals, check the extension cable and replace it if damaged. Keep the handles dry, with no oil and grease.

Be careful!

Pay attention to what you are doing. Work reasonably. Do not use the machine when you are tired.

WARNING!

Using any other accessory equipment may represent a risk of a serious injury for you.

Watch out for the feeder cable. Do not pull the cable. Do not use it to pull the plug out. Keep the cable out of reach of thermal sources, oil and sharp edges.

Have your machine repaired by an expert only!

This machine meets the applicable safety provisions. Any repairs may only be executed by an expert, using original spare parts; otherwise, the user could face a risk of injury.

Children and persons not familiarised with the machine and persons with limited physical, sensory and mental skills must not use the machine.

Machine-specific safety instructions

Use the right band saw blade at all times.

The machine must be off before putting the material to be cut to the vice or before removing it from the vice.

At all times, keep your hands and fingers in a safe distance from the running band saw blade.

Check the coolant amount on a daily basis. A too small amount of coolant may lead to foaming and high temperature of the band saw blade. A dirty coolant may block the pump, cause a corrugated cut, low cutting speed and damage to the band saw blade.

Never use cutting oils or emulsions (oil and water mixture) as the coolant when cutting magnesium or magnesium superalloys. They would cause an ignition of magnesium shavings. Agree on the necessary coolant with the coolant supplier.

The band saw blade must not be braked by hand.

The safety equipment and protective covers, etc. must not be removed.

Never remove shavings by hand, use a brush instead.

Never leave the machine when in operation.

Assembly

Electrical connection:

CEE 16A plug: L1, L2, L3, PE occupied



Connection may only be performed by an electrician!

Wheels:

Install all four wheels to the axis on the machine support and fasten them with four cotter pins. Then, bend the cotter pins with tongs to prevent the wheels from getting released from the axis when moving (**pic. 2**).

Transport protection/stop:

Loosen the transport protection (**pic. 3**) and remove the hex screws. Install the transport protection as the stop as shown in **pic. 4**.

Screen:

Put the screen to the depression (**pic. 5**).

Longitudinal stop:

To install the longitudinal stop guiderail, increase the distance of the adjusting screw using an Allen key so that the rod can easily be inserted inside (**pic. 6**).

When the rod is fitted properly, refasten it using an Allen key. Slip the longitudinal stop on the guiderail and fasten it in the required position using the wing screw (**pic. 7**).

End switch-off:

The end switch-off (**pic. 11**) must be set individually. It is set properly if the material is cut off and the saw stops.



Now the band saw can be used in the horizontal position. To use the band saw in the vertical position, the table must be installed as follows:

Table:

Loosen the screws as shown in **pic. 8**. Insert the table and screw it firmly again (**pic. 9**). Now fit the table supports as shown in **pic. 10**.

Before putting the machine into operation

The working surface and area must be lit properly at all times.

Put the machine to a flat and horizontal surface and make sure the machine is stable. Do not place the machine on a wall.



Apart from the operator, no persons may be present in the dangerous area.

The minimum safety distance of 10 m must be kept.

The band saw noise is app. 80 dB. Wear ear protectors at all times!

Band saw blade

Unplug the machine before any adjustment and servicing.

Tensioning the band saw blade:

Loosen two screws (**pic. 12**) and tension the band saw blade using the tension screw (**pic. 13**).

The band saw blade is tensioned properly if it can be pressed by 2-3 mm.

When the band saw blade is tensioned properly, rescrew it firmly using two screws (**pic. 12**).

Adjusting the guiding:

The band saw blade guide must be adjusted as – otherwise - it could be turned over, which would result in an unclear cut.

Loosen the screw (**pic. 14**) and adjust the guide depending on the width of the processed material using the fluted screw (**pic. 15**).

Changing the band saw blade:

Loosen the screw (**pic. 21**) and remove the cover (**pic. 22**). Now fit a new band saw blade on the rollers and put it between the guide bearings and blade guide (**pic. 23**). Tension the band saw blade again and close the cover safely and firmly.

Tank with coolant

Using coolant increases the cutting power and extends the life of the band saw blade.

Take the waste hose (**pic. 18**) from the tank with coolant, push the tank out of the support and carefully remove the cover with the coolant pump.

Now fill the tank with common coolant to 80% of its capacity.

To start the coolant pump, first open the tap (**pic. 15/A**) and then put the button (**pic. 25/B**) to the I position. When the pump is on, the lamp (**pic. 25/A**) is on, too. To switch the pump off again, just put the switch (**pic. 25/B**) to 0.

Operation

Pressure force:

Pressure on the material is reduced when the counter-screw is turned left. Pressure is increased when the counter-screw is turned right (**pic. 16**).

Setting the angle:

Adjust the angle to the processed material at all times.

To shift the entire operating block, turn the wheel (**pic. 17/A**). To put the contact jaws to the right position, turn the respective screws (**pic. 17/B**).

Cutting speed:

The cutting speed always depends on the material being cut. Release the engine by loosening two screws (**pic. 19**). Then, open the V-belt housing cover and calibrate the V-belt (**pic. 20**) in a way to achieve the required revolutions.

Hydraulic cylinder:

The cylinder prevents accidental lowering of the band saw. To open the saw, press the red lever down. To close the saw again, press the lever up (**pic. 24**).

Control panel:

pic. 25

A = if the lamp is on, the coolant pump is on.

B = starting button for the coolant pump

C = On button

D = Off button

E = emergency switch

Cutting speed options (pic. 27):



Material	Speed options
Tool steel, chromium-nickel, Niosta, steels, bearing bronze	22 m per minute
Middle to high alloy carbon steels, hardened brass or bronze	34 m per minute
Low alloy carbon steels, soft brass	45 m per minute
Aluminium, plastic materials	64 m per minute

Marking





Product safety:

	
Product corresponds to applicable EU standards	

Prohibitions:

	
Protect against rain, wet and weather conditions!	No pulling the cable/carrying by cable!





Warning:

	
Warning/Caution	Warning against dangerous voltage
	
The machine may only be plugged to 400V socket with RCD!	Keep safe distance!

Commands:

	
Please read carefully the Operating Instructions.	Wear protective gloves!
	
Wear ear protectors and protective glasses!	



Environment protection:





	
Dispose waste professionally so as not harm the environment.	Packing cardboard material may be delivered to collecting centres for recycling.
	
Any defective and/or disposed electric or electronic devices must be delivered to respective collection centres.	Interseroh-Recycling system with serial number

Package:





	
Protect against moisture! Caution – Fragile! This side up!	

Technical specifications:

	
Voltage ~ frequency	Engine output

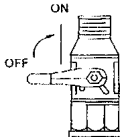
	
Speed options	Band saw blade dimensions
	
Cutting power for square material	Cutting power for round material
IP 44	
Protection type	Weight

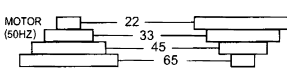
Other:

	
Cylinder	Band saw blade running direction
	
Pump On/Off	Speed options
	
Noise	

Warranty

The warranty exclusively applies to material or manufacturing defects. The original proof of purchase including the date of purchase must be submitted when applying a claim in the warranty period. The warranty does not cover any unauthorised use such as machine overload, violent use, damage by a foreign person or an undesirable item. The failure to follow the Operating Instructions and assembly instructions and common wear and tear are also excluded from the warranty.

Behaviour in case of emergency

Provide necessary first aid treatment corresponding to the injury nature and seek qualified medical help as soon as possible. Protect the injured person from other injuries and calm him/her down.

In case of accident, first aid kit must always be available in the place of your work in accordance with DIN 13164. Material taken out of the first aid kit needs to be supplemented right away. Please provide the following details if help is needed:

1. Place of accident
2. Accident nature
3. Number of injured persons
4. Injury type

Disposal

The disposal instructions are based on icons placed on the machine or its package. The description of the meanings can be found in the "Marking" section.

Transport package disposal

The package protects the machine against damage during transport. Packing materials are usually chosen depending on their environmental friendliness and disposal method and can therefore be recycled.

Returning the package to material circulation saves raw materials and reduces waste disposal costs.

Parts of packages (e.g. foils, styropor®) can be dangerous to children. **Risk of suffocation!**

Keep parts of the package away from children and dispose them as soon as possible.

Servicing

Unplug the machine before any adjustment and servicing.

Changing the gear oil:

Gear oil needs to be changed after the first six months and then once a year.

Loosen four screws (**pic. 26**) and empty the old oil. Add app. 0.3 l of oil to the body – to the SAE 90 geared wheels. Screw the cover on again.

Daily servicing:

- Removal of shavings
- Coolant drain cleaning
- Coolant level check
- Band saw blade check
- Check of all the protective equipment

Weekly servicing:

- Thorough machine cleaning, removal of shavings, especially from the coolant drain
- Cleaning of saw rollers and the saw roller support surface.

Monthly servicing:

- Check the clamping screws of the saw rollers
- Check the gear clamping screws

Maintenance

Do you have any **technical questions? A claim? Do you need spare parts or the Operating Instructions?**

You will be helped quickly and without needless bureaucracy at our webpage **www.guede.com** in the **Services** section.

Please help us be able to assist you. To identify your machine when claimed, we need to know its serial No., order No., and year of production. All these details can be found on the type label. Enter the details below for future reference.

Serial No.

Order No.

Year of production:

Tel. +49 (0) 79 04 / 700-360
Fax: +49 (0) 79 04 / 700-51999
Email: support@ts.guede.com

Introduction

Afin de pouvoir profiter le plus longtemps possible de votre nouvel outil, veuillez lire attentivement le mode d'emploi et les consignes de sécurité jointes. Nous vous recommandons également de conserver le mode d'emploi pour une consultation ultérieure éventuelle.

Dans le cadre du développement continu de nos produits, nous nous réservons le droit aux modifications techniques dans le but d'amélioration.

Toute réimpression, même partielle, nécessite une approbation.

Ce document est un mode d'emploi original.

Contenu du colis

Sortez l'appareil de l'emballage de transport et contrôlez l'intégralité et l'existence des pièces suivantes :

Fig. 1:

- A Scie à ruban MBS 180
- B Table
- C Appui de la table
- D Roues
- E Vis ailée
- F Crible
- G Goupille
- H Butée longitudinale
- I Rail de guidage de la butée longitudinale

Si certaines pièces manquent ou sont endommagées, veuillez contacter votre vendeur.

Caractéristiques techniques

Scie à ruban MBS 180	#01801
Tension/fréquence :	400 V~50 Hz
Puissance du moteur :	750 W
Type de protection :	IP 44
Lame de scie :	2362 x 19,5 x 0,8
Puissance de coupe matériel angulaire :	90° 170 x 300 mm 45° 170 x 110 mm
Puissance de coupe matériel rond :	90° 170 mm 45° 110 mm
Vitesses :	22/34/45/64 m/min
Niveau sonore :	L _{WA} 80 dB (A)
Poids :	140 kg

Utilisation en conformité avec la destination

La scie à ruban est construite pour la coupe de métal, fonte et plastique. La scie à ruban ne doit pas être utilisée pour couper du bois. La forme du matériel à couper doit être permettre sa fixation sûre dans l'étau mécanique et d'éviter la sortie du matériel à couper pendant la coupe.

Il est interdit d'utiliser cet appareil pour d'autres travaux que ceux pour lesquels l'appareil a été conçu et qui sont décrits dans le mode d'emploi.

Toute autre utilisation est considérée comme contraire à la destination. Le fabricant décline toute responsabilité pour des dommages consécutifs à une telle utilisation. Notez que nos appareils ne sont pas conçus pour l'utilisation industrielle.

Exigences à l'égard de l'opérateur

L'opérateur doit lire attentivement la notice avant d'utiliser l'appareil.

Qualification

Mis à part l'instruction détaillée par un spécialiste, aucune autre qualification spécifique n'est requise.

Âge minimal

L'appareil peut être utilisé uniquement par des personnes de plus de 18 ans, exception faite des adolescents manipulant l'appareil dans le cadre de l'enseignement professionnel sous la surveillance du formateur.

Formation

L'utilisation de l'appareil nécessite uniquement l'instruction par un spécialiste, éventuellement par la notice. Une formation spéciale n'est pas nécessaire.

Consignes générales de sécurité



Lisez attentivement ce mode d'emploi. Familiarisez-vous avec les éléments de commande et l'utilisation correcte de l'appareil. Rangez soigneusement le mode d'emploi pour une utilisation ultérieure. Les étiquettes d'avertissement et les étiquettes contenant les consignes fixées sur l'appareil fournissent des consignes importantes pour un fonctionnement sûr.

Travail en sécurité

Utilisez l'appareil uniquement sur une fiche avec disjoncteur différentiel de 30mA (RCD).

Maintenez votre lieu de travail en ordre !

Le désordre sur le lieu de travail augmente des risques d'accidents et de blessures.

Prenez en considération les conditions atmosphériques.

N'exposez pas l'appareil à la pluie.
Ne l'utilisez pas dans un milieu humide ou mouillé.
Assurez un éclairage suffisant.
N'utilisez pas l'outil à proximité des liquides ou des gaz inflammables.

Veillez à ce que les autres personnes respectent une distance de sécurité!

Ne laissez pas les autres personnes, en particulier les enfants, toucher l'appareil et le câble. Éloignez-les suffisamment de votre lieu de travail.

Portez une tenue de travail adéquate !

Ne portez pas de vêtements larges ni bijoux pouvant s'accrocher aux pièces mobiles de l'appareil.
Nous recommandons également de porter des chaussures antidérapantes, des lunettes de protection et un casque auditif.
Si vous avez les cheveux longs, portez un filet.

Rangez l'appareil à un endroit sûr !

Si vous n'utilisez pas l'appareil, rangez-le dans une pièce sèche, fermée à clé de façon à ce qu'il ne soit pas accessible aux enfants.

Ne surchargez pas l'appareil!

Travaillez dans la gamme de puissance indiquée.

Utilisez l'appareil adéquat !

Utilisez les appareils uniquement dans le but dans lequel ils ont été conçus.

Prenez soin de votre appareil !

Respectez les règles et les consignes d'entretien.
Contrôlez régulièrement le câble de l'appareil et s'il est endommagé, faites-le remplacer par un spécialiste agréé.
Maintenez les poignées sèches, sans huiles et graisses.

Soyez attentifs. Faites attention à ce que vous faites. Utilisez le bon sens. N'utilisez pas la machine si vous êtes fatigués.

AVERTISSEMENT !

L'utilisation d'autres accessoires peut représenter pour vous un risque de graves blessures.

Faites attention au câble d'alimentation. Ne tirez pas sur le câble. Ne l'utilisez pas pour retirer la fiche de la prise. Éloignez le câble de la portée des sources de chaleur, de l'huile et des bords tranchants.

Confiez la réparation de votre appareil à un électricien !

Cet appareil répond aux dispositions de sécurité correspondantes. Les réparations doivent être confiées uniquement à un électricien utilisant uniquement des pièces détachées d'origine, faute de quoi l'utilisateur s'expose à des risques d'accident.

Les personnes et les enfants ignorant le fonctionnement de l'appareil ainsi que les personnes avec capacités physiques, sensorielles et psychiques limitées ne doivent pas utiliser l'appareil.

Consignes de sécurité spécifiques pour l'appareil

Utilisez toujours la lame de scie adéquate.

Avant d'insérer le matériel à couper dans l'étau ou avant de le sortir de l'étau, arrêtez la machine.

Éloignez toujours les mains et les doigts de la lame de scie en marche.

Contrôlez tous les jours la quantité d'agent de refroidissement. Une quantité trop importante d'agent de refroidissement peut provoquer le moussage et augmenter la température de la lame de scie. Un agent de refroidissement encrassé peut boucher la pompe, provoquer une coupe ondulée, baisser la vitesse de coupe et endommager la lame de scie.

Lors de la coupe de magnésium ou de magnésium hautement allié, n'utilisez jamais comme refroidisseur de l'huile de coupe ou des émulsions (mélange d'huile et d'eau). Ces produits provoquent l'inflammation des copeaux de magnésium. Consultez le choix d'agent de refroidissement avec le fournisseur de ce dernier.

Ne freinez pas la lame de scie à la main.

Il est interdit de retirer les dispositifs de sécurité et les capots de protection, etc.

N'enlevez jamais les copeaux à la main, utilisez une brosse.

Ne quittez jamais la machine pendant le fonctionnement.

Montage

Fiche électrique:

Fiche CEE 16A: distribution L1, L2, L3, PE



Le branchement peut être effectué uniquement par un électricien !

Roues:

Montez les quatre roues sur l'axe sur le bâti de la machine et fixez-les à l'aide des quatre goupilles. Pliez ensuite les goupilles pour que les roues ne quittent pas l'axe lors du mouvement (fig. 2).

Sécurité de transport /butée:

Desserrez la sécurité de transport (fig. 3), retirez les vis à six pans. Montez la sécurité de transport comme une butée selon la fig. 4.

Crible:

Insérez le crible dans le creux correspondant (fig. 5).

Butée longitudinale:

Pour monter les rails de guidage de la butée longitudinale, vous devez d'abord augmenter la distance de la vis d'arrêt à l'aide de la clé hexagonale, de façon à ce qu'il soit possible d'insérer la tige légèrement à l'intérieur (fig. 6).

Lorsque la tige est bien insérée, fixez-la à l'aide de la clé hexagonale.

Placez la butée longitudinale sur le rail de guidage et fixez-la dans la position souhaitée à l'aide de la vis ailée (fig. 7).

Arrêt de fin de course:

L'arrêt de fin de course (fig. 11) doit être réglé individuellement. Il est réglé correctement lorsque le matériel est coupé et la scie s'arrête.



A présent, vous pouvez utiliser la scie en position horizontale. Si vous souhaitez l'utiliser en position verticale, montez la table comme suit:

Table:

Desserrez les vis selon la fig. 8. Placez la table et fixez-la solidement (fig. 9). À présent, fixez les appuis de table selon la fig. 10.

Avant la mise en marche

La surface de travail et la zone de travail doivent toujours être bien éclairées.

Posez l'appareil sur une surface droite et contrôlez la stabilité de la machine. Ne fixez pas la machine sur le mur.



Aucune personne, excepté l'opérateur, ne doit demeurer dans la zone dangereuse. Il est nécessaire de respecter la **distance minimale de sécurité de 10 m**.

Le niveau sonore de la scie à ruban s'élève à environ 80 dB. Portez toujours un casque anti-bruit !

Lame de scie

Avant tout réglage et entretien, retirez la fiche de la prise !

Tension de la lame de scie:

Desserrez deux vis (fig. 12) et tendez la lame de scie à l'aide de la vis de tension (fig. 13).

La lame de scie est correctement tendue lorsqu'il est possible de l'affaisser de 2-3 mm.

Si la lame de scie est correctement tendue, fixez-la solidement à l'aide de deux vis (fig. 12).

Réglage du guidage:

Le guidage de la lame de scie doit être réglé, sinon, il peut se retourner et provoquer une coupe inégale.

Desserrez la vis (fig. 14) et réglez le guidage selon la largeur du matériel à couper à l'aide de la vis cannelée (fig. 15).

Remplacement de la lame de scie:

Desserrez la vis (fig. 21) et retirez le capot (fig. 22). À présent, placez la nouvelle lame de scie sur les rouleaux et placez-la entre les roulements de guidage et le guidage de la lame (fig. 23).

Tendez ensuite la lame de scie et fermez sûrement et solidement le capot.

Réservoir avec liquide de refroidissement

L'utilisation d'un agent de refroidissement augmente le rendement lors de la coupe et prolonge la durée de vie de la lame de scie.

Retirez le tuyau d'évacuation (fig. 18) du réservoir avec agent de refroidissement, sortez le réservoir du bâti et retirez lentement le couvercle avec la pompe de refroidissement.

Remplissez le réservoir à 80% avec un agent de refroidissement courant.

Pour mettre la pompe de refroidissement en marche, ouvrez d'abord le robinet (fig. 15/A) et placez ensuite le bouchon (fig. 25/B) dans la position I. Si la pompe est en marche, le témoin est allumé (fig. 25/A). Pour arrêter la pompe, placez l'interrupteur (fig. 25/B) dans la position 0.

Manipulation

Force d'appui:

Pour abaisser la pression sur le matériel, tournez la contrevis à gauche. Pour l'augmenter, tournez la contrevis à droite (fig. 16).

Réglage de l'angle:

Adaptez toujours l'angle au matériel travaillé.

Pour déplacer tout le bloc de travail, tournez la roue (fig. 17/A).

Pour placer les mâchoires de serrage dans la bonne position, tournez les vis correspondantes (fig. 17/B).

Vitesse de coupe:

La vitesse de coupe dépend toujours du matériel à couper.

Libérez le moteur en desserrant deux vis (fig. 19). Ouvrez ensuite le capot de l'armoire avec la courroie cunéiforme (fig. 20) et calibrez-la pour obtenir les tours souhaités.

Cylindre hydraulique:

Le cylindre empêche l'abaissement accidentel de la scie à ruban. Pour ouvrir la scie, abaissez le levier rouge. Pour refermer la scie, remontez le levier (fig. 24).

Panneau de commande:

fig. 25

A = lorsque le témoin est allumé, la pompe de refroidissement est en marche.

B = bouton de mise en marche de la pompe de refroidissement

C = interrupteur de mise en marche

D = interrupteur d'arrêt

E = interrupteur d'arrêt d'urgence

Vitesses de coupe (fig. 27):

Matériel	Vitesses
Acier à outillages, chrome-nickel, Nirosta, aciers, bronze à coussinets	22 m/min
Aciers au carbone moyennement à hautement alliés, laiton ou bronze trempé	34 m/min
Aciers au carbone à alliage bas, laiton tendre	45 m/min
Aluminium, plastique	64 m/min

Symboles

Sécurité du produit:

Produit répond aux normes correspondantes de la CE	

Interdictions:

Protégez de la pluie, de l'humidité et des influences atmosphériques !	Défense de tirer/transporter par le câble !

Avertissement:

Avertissement/attention	Avertissement – tension électrique dangereuse
Cette machine peut être branchée uniquement à une prise de 400V avec RCD!	Respectez une distance de sécurité

Consignes:

Lisez le mode d'emploi avant l'utilisation.	Portez des gants de protection !
Portez des lunettes de protection et un casque antibruit	

Protection de l'environnement:

Liquidez les déchets de manière à ne pas nuire à l'environnement.	Déposez l'emballage en carton au dépôt pour recyclage.

Déposez les appareils électriques ou électroniques défectueux et/ou destinés à liquidation au centre de ramassage correspondant.	Système Interseroh- Recycling avec numéro de fabrication

Emballage:

Protégez de l'humidité Attention - fragile Sens de pose	

Caractéristiques techniques:

Tension ~ fréquence	Puissance du moteur
Vitesses	Dimensions de la lame de scie
Puissance de coupe de matériel angulaire	Puissance de coupe de matériel rond
IP 44	
Type de protection	Poids

Autres:

Cylindre	Sens de marche de la lame de scie
Interrupteur marche/arrêt de la pompe	Vitesses
Niveau sonore	

Garantie

par un défaut de matériel ou un défaut de fabrication. Lors de la réclamation pendant la durée de la garantie, il est nécessaire de joindre de certificat d'achat comportant la date d'achat. La garantie n'inclut pas une utilisation incompétente telle que – surcharge de la machine, utilisation de la force, endommagement par une tierce personne ou un objet étranger. Le non respect du mode d'emploi et du mode de montage ainsi que l'usure normale de la machine ne sont pas non plus inclus dans la garantie.

Conduite en cas d'urgence

Effectuez les premiers gestes de secours et appelez rapidement les premiers secours. Protégez le blessé d'autres blessures et calmez-le.

Pour des raisons de risque d'accident, le lieu de travail doit être équipé d'une armoire à pharmacie selon DIN 13164. Il est nécessaire de compléter immédiatement le matériel pris dans l'armoire à pharmacie. Si vous appelez les secours, fournissez les renseignements suivants:

1. **Lieu d'accident**
2. **Type d'accident**
3. **Nombre de blessés**
4. **Type de blessure**

Liquidation

Les consignes de liquidation résultent des pictogrammes indiqués sur l'appareil ou sur l'emballage. La description des significations individuelles se trouve dans le chapitre « Indications sur l'appareil ».

Liquidation de l'emballage de transport

L'emballage protège l'appareil de l'endommagement lors du transport. En général, le matériel d'emballage est choisi de façon à ce qu'il réponde aux règles de protection de l'environnement et de liquidation des déchets, par conséquent, il peut être recyclé. La remise de l'emballage dans le circuit de matières permet d'économiser des matières premières et de réduire les déchets. Des parties de l'emballage (telles que films, styropore) peuvent être dangereux pour les enfants. **Danger d'étouffement !** Rangez les parties de l'emballage hors de portée des enfants et liquidez-les le plus rapidement possible.

Entretien

Avant de procéder au réglage et à l'entretien, retirez d'abord la fiche de la prise!

Remplacement de l'huile à engrenages:

Remplacez l'huile à engrenages six mois après la première utilisation puis une fois par an.

Desserez quatre vis (**fig. 26**) et videz l'huile usagée. Versez dans le corps environ 0,3 l d'huile à engrenages SÄE 90. Revissez ensuite le capot.

Entretien journalier:

- Suppression de copeaux
- Nettoyage de l'évacuation de l'agent de refroidissement
- Contrôle du niveau de l'agent de refroidissement
- Contrôle de la lame de scie
- Contrôle de tous les dispositifs de protection

Entretien hebdomadaire:

- Nettoyage soigneux de la machine, suppression des copeaux, en particulier de l'évacuation de l'agent de refroidissement
- Nettoyage des cylindres de la scie et de la surface d'appui du cylindre de scie.

Entretien mensuel:

- Contrôlez les vis de serrage des cylindres de scie
- Contrôlez les vis de serrage de l'engrenage

Service

Vous avez des questions techniques ? Une réclamation ? Vous avez besoin de pièces détachées ou d'un mode d'emploi ?

Nous vous aiderons rapidement et sans bureaucratie inutile par l'intermédiaire de nos pages Web www.guede.com dans la rubrique **Service**. Aidez-nous pour que nous puissions vous aider. Pour identifier votre appareil en cas de réclamation, nous avons besoin du numéro de série, numéro de produit et l'année de fabrication. Toutes ces informations se trouvent sur la plaque signalétique. Pour avoir ces informations toujours à portée de main, veuillez les inscrire ici :

Numéro de série :
N° de commande :
Année de fabrication

Tél.: +49 (0) 79 04 / 700-360
Fax: +49 (0) 79 04 / 700-51999
E-mail: support@ts.guede.com

Úvod

Abyste ze svého nového přístroje měli co možná nejdéle radost, přečtěte si prosím před uvedením do provozu pečlivě návod k obsluze a přiložené bezpečnostní pokyny. Dále doporučujeme, abyste si návod k použití uschovali pro případ, že byste si později chtěli znovu připomenout funkce výrobku.

V rámci neustálého dalšího vývoje výrobku si vyhrazujeme právo provádět technické změny za účelem vylepšení.

Dotisky, a to i částečné, vyžadují schválení.

U tohoto dokumentu se jedná o překlad originálního návodu k obsluze.

Objem dodávky

Přístroj vyjměte z přepravního obalu a zkontrolujte úplnost a existenci těchto dílů:

Obr. 1:

- A Pásová pila MBS 180
- B Stůl
- C Opěry stolu
- D Kola
- E Křídlový šroub
- F Síto
- G Závlačka
- H Podélný doraz
- I Vodicí kolejničky podélného dorazu

Pokud díly v dodávce chybí nebo jsou poškozené, obraťte se prosím na svého prodejce.

Technické údaje

Pásová pila MBS 180	#01801
Napětí/frekvence:	400 V~50 Hz
Výkon motoru:	750 W
Typ ochrany:	IP 44
Pilový pás:	2362 x 19,5 x 0,8
Rezný výkon u hran. mat.:	90° 170 x 300 mm 45° 170 x 110 mm
Rezný výkon u kruh. mat.:	90° 170 mm 45° 110 mm
Rychlosti:	22/34/45/64 m/min
Hlučnost:	L _{WA} 80 dB (A)
Hmotnost:	140kg

Použití v souladu s určením

Pásová pila je konstruována pro řezání kovu, litiny a plastů. Pásovou pilou se nesmí řezat dřevo. Tvar řezaného materiálu musí být takový, aby jej bylo možné bezpečně upnout ve strojním svěráku a aby bylo vyloučeno vyskočení řezaného materiálu během řezání.

S tímto strojem nelze vykonávat jiné práce, než pro jaké byl tento stroj zkonstruován a jež jsou popsány v návodu k obsluze.

Každé jiné použití je použití v rozporu s určením. Za následné škody a úrazy výrobce neručí. Dbejte prosím na to, že tento přístroj není konstruován pro průmyslové použití.

Požadavky na obsluhu

Obsluha si musí před použitím přístroje pozorně přečíst návod k obsluze.

Kvalifikace

Kromě podrobného poučení odborníkem není pro používání přístroje nutná žádná speciální kvalifikace.

Minimální věk

Na přístroji smí pracovat jen osoby, jež dosáhly 18 let. Výjimku představuje využití mladistvých, pokud se toto děje během profesního vzdělávání za účelem dosažení dovednosti pod dohledem školitele

Školení

Používání přístroje vyžaduje pouze odpovídající poučení odborníkem resp. návodem k obsluze. Speciální školení není nutné.

Všeobecné bezpečnostní pokyny



Tento návod k obsluze si pečlivě přečtěte. Seznamte se s ovládacími prvky a správným použitím přístroje. Návod k obsluze bezpečně uschovejte pro pozdější použití. Výstražné štítky a štítky s pokyny připevněné na přístroji dávají důležité pokyny pro bezpečný provoz.

Bezpečná práce

Přístroj používejte jen na přípojce s ochranným vypínačem proti chybovému proudu 30mA (RCD).

Udržujte své pracoviště v pořádku!

Nepořádek na pracovišti může mít za následek úrazy.

Berte ohled na vlivy okolí!

Přístroj nevystavujte dešti.
Přístroj nepoužívejte ve vlhkém nebo mokřím prostředí.
Zajistěte dobré osvětlení.
Přístroj nepoužívejte v blízkosti hořlavých kapalin či plynů.

Ostatní osoby držte v bezpečné vzdálenosti!

Ostatní osoby, zejména děti nenechte dotýkat se přístroje a kabelu. Udržujte je v dostatečné vzdálenosti od svého pracoviště.

Dbejte na přiměřený oděv.

Nenoste volný oděv a šperky. Mohou být zachyceny pohyblivými součástmi stroje. Při práci doporučujeme dále nosit bezpečnostní obuv, ochranné brýle a chrániče uší. Dlouhé vlasy musí být přiměřeně chráněny.

Svůj přístroj dobře ukládejte!

Přístroj, který nepoužíváte, byste měli uložit na suchém, uzamčeném místě mimo dosah dětí.

Svůj přístroj nepřetěžujte!

Pracujte v uvedeném rozsahu výkonu.

Používejte správný přístroj!

Přístroj nepoužívejte k účelům, ke kterým není určen.

Pečujte o svůj přístroj!

Dodržujte předpisy o údržbě a pokyny.
Pravidelně kontrolujte kabel přístroje a v případě poškození jej nechte vyměnit u autorizovaného odborníka.
Pravidelně kontrolujte prodlužovací kabel a v případě poškození jej vyměňte.
Rukojeti udržujte suché, beze stop oleje a tuku.

Budte pozorní!

Dávejte pozor na to, co děláte. K práci přistupujte s rozumem. Přístroj nepoužívejte, jste-li unavení.

VÝSTRAHA!

Použití jiného příslušenství může pro Vás znamenat riziko vážného úrazu.

Dávejte pozor na napájecí kabel.

Netahejte za kabel. Nepoužívejte jej k vytažení zástrčky. Držte kabel mimo dosah tepelných zdrojů, oleje a ostrých hran.

Svůj přístroj nechte opravit jen u odborníka!

Tento přístroj odpovídá příslušným bezpečnostním ustanovením. Opravy smí provádět pouze odborník, a to jen za použití originálních náhradních dílů, jinak to může pro uživatele znamenat riziko úrazu.

Děti a osoby, které nebyly s přístrojem seznámeny, jakož i osoby s omezenými tělesnými, smyslovými a duševními schopnostmi nesmí přístroj používat.

Bezpečnostní pokyny specifické pro přístroj

Používejte vždy správný pilový pás.

Před vložením řezaného materiálu do svěráku nebo před jeho vyjmutím ze svěráku musí být stroj vypnutý.

Ruce a prsty držte vždy v bezpečné vzdálenosti od běžícího pilového pásu.

Množství chladiva denně kontrolujte. Příliš malé množství chladiva může vést k pění a vysoké teplotě pilového pásu. Znečištěné chladivo může čerpadlo ucpat, způsobit vlnitý řez, nízkou řeznou rychlost a poškození pilového pásu.

Při řezání hořčíku nebo vysoce legovaných slitin hořčíku nepoužívejte nikdy jako chladivo řezné oleje nebo emulze (směsi oleje a vody). Tyto prostředky způsobují vznícení špon hořčíku. O potřebném chladivu se dohodněte s dodavatelem chladiva.

Pilový pás nesmí být brzděn rukou.

Bezpečnostní zařízení a ochranné kryty atd. nesmí být odstraněny.

Špony neodstraňujte nikdy rukou, vždy použijte kartáč.

Během provozu od stroje nikdy neodcházejte.

Montáž

Elektrická přípojka:

Zástrčka CEE 16A: obsazení L1, L2, L3, PE



Zapojení smí provést jen elektrikář!

Kola:

Všechna čtyři kola namontujte na osu na podstavci přístroje a připevněte čtyřmi závlačkami. Závlačky poté ohněte kleštěmi, aby se kola při pohybu neuvolnila z osy (obr. 2).

Přepavní pojistka/doraz:

Povolte přepavní pojistku (obr. 3), sejměte šestihřanné šrouby. Podle obr. 4 namontujte přepavní pojistku jako doraz.

Síto:

Síto vložte do dané prohlubně (obr. 5).

Podélný doraz:

K montáži vodící kolejnice podélného dorazu musíte nejprve zvětšit vzdálenost stavěcího šroubu pomocí imbusového klíče tak, aby bylo možné tyč vsunout lehce dovnitř (obr. 6). Pokud je tyč správně usazena, připevněte ji opět pomocí imbusového klíče.

Podélný doraz nasuňte na vodící kolejnici a v požadované pozici připevněte křídlovým šroubem (obr. 7).

Koncové vypínání:

Koncové vypínání (obr. 11) musí být nastaveno individuálně. Správně je nastaveno tehdy, pokud je materiál přefříznut a pila se zastaví.



Nyní lze pásovou pilu používat v horizontální poloze. Chcete-li pásovou pilu používat ve vertikální poloze, musí být stůl namontován následovně:

Stůl:

Šrouby povolte podle obr. 8. Stůl vložte a opět jej pevně přišroubujte (obr. 9). Nyní připevněte ještě opěry stolu podle obr. 10.

Před uvedením do provozu

Pracovní plocha a pracovní oblast musí být vždy dobře osvětlené.

Přístroj postavte na rovnou, vodorovnou plochu a zkontrolujte stabilitu přístroje. Přístroj neumísťujte na zeď.



Kromě obsluhy se nesmí v nebezpečné oblasti nikdo zdržovat.

Je třeba dodržovat **minimální bezpečnostní odstup 10 m**.

Hlučnost pásové pily činí cca 80 dB. Noste vždy chrániče uší!

Pilový pás

Před seřizováním a údržbou vždy nejprve vytáhněte zástrčku ze zásuvky!

Napnutí pilového pásu:

Povolte dva šrouby (obr. 12) a pilový pás napněte pomocí napínacího šroubu (obr. 13).

Pilový pás je správně napnut, pokud jej lze promáčknout 2-3 mm. Je-li pilový pás správně napnutý, opět ho pevně přišroubujte dvěma šrouby (obr. 12).

Nastavení vedení:

Vedení pilového pásu musí být nastaveno, neboť by se jinak mohlo přetočit, což by mělo za následek nečistý řez.

Povolte šroub (obr. 14) a vedení nastavte podle šířky zpracovávaného materiálu pomocí rýhovaného šroubu (obr. 15).

Výměna pilového pásu:

Povolte šroub (obr. 21) a sejměte kryt (obr. 22). Nyní nasadte nový pilový pás na válečky a umístěte jej mezi vodící ložiska a vedení pásu (obr. 23). Pilový pás poté opět napněte a kryt opět bezpečně a pevně uzavřete.

Nádrž s chladivem

Používání chladiva zvyšuje výkon při řezání a prodlužuje životnost pilového pásu.

Odpadní hadici (obr. 18) vyjměte z nádrže s chladivem, nádrž vysuňte z podstavce a opatrně sejměte víko s chladicím čerpadlem.

Nyní naplňte nádrž z 80% běžným chladivem.

K zapnutí čerpadla chladiva musíte nejprve otevřít kohout (obr. 15/A) a poté dát knoflík (obr. 25/B) do polohy I. Je-li čerpadlo zapnuté, svítí žárovka (obr. 25/A). K opětovnému vypnutí čerpadla dejte spínač (obr. 25/B) jednoduše do polohy 0.

Obsluha

Přítlačná síla:

Pokud protišroub otočíte doleva, sníží se tlak na materiál. Pokud protišroub otočíte doprava, tlak se zvýší (obr. 16).

Nastavení úhlu:

Uhel přizpůsobte vždy zpracovávanému materiálu.

K posunutí celého pracovního bloku otočte kolo (obr. 17/A). Abyste upínací čelisti dali do správné polohy, otočte příslušné šrouby (obr. 17/B).

Řezná rychlost:

Řezná rychlost je vždy závislá na řezaném materiálu.

Motor uvolníte tak, že povolíte dva šrouby (obr. 19). Poté otevřete kryt skříně s klínovým řemenem a klínový řemen (obr. 20) kalibrujete tak, abyste dosáhli požadovaných otáček.

Hydraulický válec:

Válec brání náhodnému poklesu pásové pily. K otevření pily stlačte červenou páku dolů. Pokud chcete pilu opět zavřít, stlačte páku opět nahoru (obr. 24).

Ovládací panel:

obr. 25

A = pokud svítí žárovka, je čerpadlo chladiva zapnuté.

B = zapínací knoflík pro čerpadlo chladiva

C = zapínač

D = vypínač

E = nouzový vypínač

Řezné rychlosti (obr. 27):



Materiál	Rychlosti
Nástrojařská ocel, chrom-nikl, Nirosta, oceli, ložiskový bronz	22 m/min
Středně až vysoce legované uhlíkové oceli, tvrzená mosaz nebo bronz	34 m/min
Nízké legované uhlíkové oceli, měkká mosaz	45 m/min
Hliník, plast	64 m/min

Označení

Bezpečnost produktu:

	
Produkt odpovídá příslušným normám EU	



Zákazy:

	
Chraňte před deštěm, vlhkostí a povětrnostními vlivy!	Zákaz tahání/přenášení za kabel!





Výstraha:

	
Výstraha/pozor	Výstraha před nebezpečným elektrickým napětím
	
Tento přístroj se smí zapojit jen do zásuvky 400V s RCD!	Dodržujte bezpečnostní odstup!

Příkazy:

	
Pečlivě si přečtěte návod k obsluze.	Noste ochranné rukavice!
	
Noste chrániče uší a ochranné brýle!	



Ochrana životního prostředí:





	
Odpad zlikvidujte odborně tak, abyste neškodili životnímu prostředí.	Obalový materiál z lepenky lze odevzdat za účelem recyklace do sběrný.
	
Vadné a/nebo likvidované elektrické či elektronické přístroje musí být odevzdaný do příslušných sběrů.	Systém Interseroh- Recycling s výrobním číslem

Obal:





	
Chraňte před vlhkem! Pozor - křehké! Obal musí směřovat nahoru!	

Technické údaje:

	
Napětí ~ frekvence	Výkon motoru

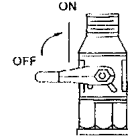
	
Rychlosti	Rozměry pilového pásu
	
Řezný výkon u hranatého materiálu	Řezný výkon u kruhového materiálu
IP 44	
Typ ochrany	Hmotnost

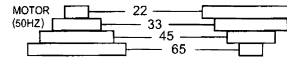
Ostatní:

	
Válec	Směr chodu pilového pásu
	
Zapínač/vypínač čerpadla	Rychlosti
	
Hlučnost	

Záruka

Záruka se vztahuje výlučně na vady materiálu nebo výrobní vady. Při uplatňování reklamace v záruční době přiložte originální doklad o koupi s datem koupě. Ze záruky je vyloučeno neodborné použití jako např. přetížení přístroje, násilné použití, poškození cizí osobou nebo cizím předmětem. Nedodržení návodu k použití a návodu k montáži a normální opotřebení je rovněž vyloučeno ze záruky.

Chování v případě nouze

Zaveďte úrazu odpovídající potřebnou první pomoc a vyzvěte co možná nejrychleji kvalifikovanou lékařskou pomoc. Chraňte zraněného před dalšími úrazy a uklidněte jej.

Kvůli případné nehodě musí být na pracovišti vždy po ruce lékárnička první pomoci dle DIN 13164. Materiál, který si z lékárničky vezmete, je třeba ihned doplnit.
Pokud požadujete pomoc, uveďte tyto údaje:

1. Místo nehody
2. Druh nehody
3. Počet zraněných
4. Druh zranění

Likvidace

Pokyny pro likvidaci vyplývají z piktogramů umístěných na přístroji resp. obalu. Popis jednotlivých významů najdete v kapitole „Označení“.

Likvidace přepravního obalu

Obal chrání přístroj před poškozením při přepravě. Obalové materiály jsou zvoleny zpravidla podle jejich šetrnosti vůči životnímu prostředí a způsobu likvidace a lze je proto recyklovat. Vrácení obalu do oběhu materiálu šetří suroviny a snižuje náklady na likvidaci odpadů. Části obalu (např. fólie, Styropor®) mohou být nebezpečné pro děti. **Existuje riziko udušení!** Části obalu uschovejte mimo dosah dětí, a co nejdříve zlikvidujte.

Údržba

Před seřizováním a údržbou vždy nejprve vytáhněte zástrčku ze zásuvky!

Výměna převodového oleje:

Převodový olej je třeba vyměnit po prvních šesti měsících a poté jednou ročně.

Povolte čtyři šrouby (**obr. 26**) a vypusťte starý olej. Do tělesa nalijte cca 0,3 l oleje na ozubená kola SÅE 90. Poté opět přišroubujte kryt.

Denní údržba:

- Odstranění špon
- Vyčištění odtoku chladiva
- Kontrola stavu chladiva
- Kontrola pilového pásu
- Kontrola všech ochranných zařízení

Týdenní údržba:

- Důkladné vyčištění stroje, odstranění špon, především z odtoku chladiva
- Vyčištění válečků pily a opěrné plochy válečku pily.

Měsíční údržba:

- Zkontrolujte upevňovací šrouby válečků pily
- Zkontrolujte upevňovací šrouby převodu

Servis

Máte technické otázky? Reklamací? Potřebujete náhradní díly nebo návod k obsluze?

Na naší domovské stránce www.guede.com Vám v oddílu **Servis** pomůžeme rychle a nebyrokraticky. Prosím pomozte nám pomoci Vám. Aby bylo možné Váš přístroj v případě reklamací identifikovat, potřebujeme sériové číslo, objednávací číslo a rok výroby. Všechny tyto údaje najdete na typovém štítku. Abyste měli tyto údaje vždy po ruce, запиšte si je prosím dole.

Sériové číslo:

Objednávací číslo:

Rok výroby:

Tel.: +49 (0) 79 04 / 700-360
Fax: +49 (0) 79 04 / 700-51999
E-Mail: support@ts.guede.com

Úvod

Aby ste zo svojho nového prístroja mali čo možno najdlhšie radosť, prečítajte si, prosím, pred uvedením do prevádzky pozorne návod na obsluhu a priložené bezpečnostné pokyny. Ďalej odporúčame, aby ste si návod na použitie uschovali pre prípad, že by ste si neskôr chceli znovu pripomenúť funkcie výrobku.

V rámci neustáleho ďalšieho vývoja výrobku si vyhradujeme právo vykonávať technické zmeny s cieľom vylepšenia.

Dotlače, a to aj čiastočné, vyžadujú schválenie.

Pri tomto dokumente ide o preklad originálneho návodu na obsluhu.

Objem dodávky

Prístroj vyberte z prepravného obalu a skontrolujte úplnosť a existenciu týchto dielov:

Obr. 1:

- A Pásová píla MBS 180
- B) Stôl
- C Opony stola
- D) Kolesá
- E Křídlová skrutka
- F Sito
- G Závlačka
- H) Pozdĺžny doraz
- I Vodiaca koľajnica pozdĺžneho dorazu

Ak diely v dodávke chýbajú alebo sú poškodené, obráťte sa, prosím, na svojho predajcu.

Technické údaje

Pásová píla MBS 180	#01801
Napätie/frekvencia:	400 V~50 Hz
Výkon motora:	750 W
Typ ochrany:	IP 44
Pilový pás:	2 362 × 19,5 × 0,8
Rezný výkon pri hran. mat.:	90° 170 × 300 mm 45° 170 × 110 mm
Rezný výkon pri kruh. mat.:	90° / 170 mm 45° / 110 mm
Rýchlosti:	22/34/45/64 m/min.
Hlučnosť:	L _{WA} 80 dB (A)
Hmotnosť:	140 kg

Použitie v súlade s určením

Pásová píla je konštruovaná na rezanie kovu, liatiny a plastov. Pásovou pilou sa nesmie rezať drevo. Tvar rezaného materiálu musí byť taký, aby ho bolo možné bezpečne upnúť v strojovom zveráku a aby bolo vylúčené vyskočenie rezaného materiálu počas rezania.

S týmto prístrojom nie je možné vykonávať iné práce, než na aké bol tento prístroj skonštruovaný a ktoré sú opísané v návode na obsluhu.

Každé iné použitie je použitie v rozpore s určením. Za následné škody a úrazy výrobca neručí. Dbajte, prosím, na to, že tento prístroj nie je konštruovaný na priemyselné použitie.

Požiadavky na obsluhu

Obsluha si musí pred použitím prístroja pozorne prečítať návod na obsluhu.

Kvalifikácia

Okrem podrobného poučenia odborníkom nie je na používanie prístroja nutná žiadna špeciálna kvalifikácia.

Minimálny vek

Na prístroji smú pracovať len osoby, ktoré dosiahli 18 rokov. Výnimku predstavuje využitie mladistvých, ak sa to deje počas profesionálneho vzdelávania s cieľom dosiahnutia zručnosti pod dohľadom školiteľa.

Školenie

Používanie prístroja vyžaduje iba zodpovedajúce poučenie odborníkom, resp. návodom na obsluhu. Špeciálne školenie nie je nutné.

Všeobecné bezpečnostné pokyny



Tento návod na obsluhu si pozorne prečítajte. Oboznámte sa s ovládacími prvkami a správnym použitím prístroja. Návod na obsluhu bezpečne uschovejte na neskoršie použitie. Výstražné štítky a štítky s pokynmi pripúvané na prístroji dávajú dôležité pokyny na bezpečnú prevádzku.

Bezpečná práca

Prístroj používajte len na prípojke s ochranným vypínačom proti chybovému prúdu 30 mA (RCD).

Udržujte svoje pracovisko v poriadku!

Neporiadok na pracovisku môže mať za následok úrazy.

Berte ohľad na vplyvy okolia!

Prístroj nevystavujte dažďu.

Prístroj nepoužívajte vo vlhkom alebo mokrom prostredí.

Zaistite dobré osvetlenie.

Prístroj nepoužívajte v blízkosti horľavých kvapalín či plynov.

Ostatné osoby držte v bezpečnej vzdialenosti!

Ostatné osoby, najmä deti nenechajte dotýkať sa prístroja a kábla. Udržujte ich v dostatočnej vzdialenosti od svojho pracoviska.

Dbajte na primeraný odev.

Nenoste voľný odev a šperky. Môžu byť zachytené pohyblivými súčasťami stroja. Pri práci odporúčame ďalej nosiť bezpečnostnú obuv, ochranné okuliare a chrániče uší. Dlhé vlasy musia byť primerane chránené.

Svoj prístroj dobre ukladajte!

Prístroj, ktorý nepoužívate, by ste mali uložiť na suchom, uzamknutom mieste mimo dosahu detí.

Svoj prístroj nepreťažujte!

Pracujte v uvedenom rozsahu výkonu.

Používajte správny prístroj!

Prístroj nepoužívajte na účely, na ktoré nie je určený.

Starajte sa o svoj prístroj!

Dodržujte predpisy o údržbe a pokyny.

Pravidelne kontrolujte kábel prístroja a v prípade poškodenia ho nechajte vymeniť u autorizovaného odborníka.

Pravidelne kontrolujte predlžovací kábel a v prípade poškodenia ho vymeňte.

Rukoväti udržiavajte suché, bez stôp oleja a tuku.

Buďte pozorní!

Dávajte pozor na to, čo robíte. K práci pristupujte s rozumom. Prístroj nepoužívajte, ak ste unavení.

VÝSTRAHA!

Použitie iného príslušenstva môže pre vás znamenať riziko vážneho úrazu.

Dávajte pozor na napájací kábel.

Neťahajte za kábel. Nepoužívajte ho na vytiahnutie zástrčky. Držte kábel mimo dosahu tepelných zdrojov, oleja a ostrých hrán.

Svoj prístroj nechajte opraviť len u odborníka!

Tento prístroj zodpovedá príslušným bezpečnostným ustanoveniam. Opravy smie vykonávať iba odborník, a to len za použitia originálnych náhradných dielov, inak to môže pre užívateľa znamenať riziko úrazu.

Deti a osoby, ktoré neboli s prístrojom oboznámené, ako aj osoby s obmedzenými telesnými, zmyslovými a duševnými schopnosťami nesmú prístroj používať.

Bezpečnostné pokyny špecifické pre prístroj

Používajte vždy správny pílový pás.

Pred vložením rezaného materiálu do zveráka alebo pred jeho vybratím zo zveráka musí byť stroj vypnutý.

Ruky a prsty držte vždy v bezpečnej vzdialenosti od bežiaceho pílového pásu.

Množstvo chladiva denne kontrolujte. Príliš malé množstvo chladiva môže viesť k peneniu a vysokej teplote pílového pásu. Znečistené chladivo môže čerpadlo upchať, spôsobiť vlnitý rez, nízku reznú rýchlosť a poškodenie pílového pásu.

Pri rezaní horčíka alebo vysoko legovaných zliatin horčíka nepoužívajte nikdy ako chladivo rezné oleje alebo emulzie (zmesi oleja a vody). Tieto prostriedky spôsobujú vznietenie triesok horčíka. O potrebnom chladive sa dohodnite s dodávateľom chladiva.

Pílový pás nesmie byť brzdený rukou.

Bezpečnostné zariadenia a ochranné kryty atď. nesmú byť odstránené.

Triesky neodstraňujte nikdy rukou, vždy použite kefu.

Počas prevádzky od stroja nikdy neodchádzajte.

Montáž

Elektrická prípojka:

Zástrčka CEE 16 A: obsadenie L1, L2, L3, PE



Zapojenie smie vykonať len elektrikár!

Kolesá:

Všetky štyri kolesá namontujte na os na podstavci prístroja a pripevnite štyrmi závlačkami. Závlačky potom ohnite kliešťami, aby sa kolesá pri pohybe neuvoľnili z osi (obr. 2).

Prepravná poistka/doraz:

Povoľte prepravnú poistku (obr. 3), odoberte šesťhranné skrutky. Podľa obr. 4 namontujte prepravnú poistku ako doraz.

Sito:

Sito vložte do danej priehlbiny (obr. 5).

Pozdĺžny doraz:

Na montáž vodiacej koľajnice pozdĺžneho dorazu musíte najprv zväčšiť vzdialenosť nastavovacej skrutky pomocou imbusového kľúča tak, aby bolo možné tyč vsunúť ľahko dovnútra (obr. 6). Ak je tyč správne usadená, pripevnite ju opäť pomocou imbusového kľúča. Pozdĺžny doraz nasuňte na vodiacu koľajnicu a v požadovanej pozícii pripevnite krídlovou skrutkou (obr. 7).

Koncové vypínanie:

Koncové vypínanie (obr. 11) musí byť nastavené individuálne. Správne je nastavené vtedy, ak je materiál prerezaný a píla sa zastaví.



Teraz je možné pásovú pílu používať v horizontálnej polohe. Ak chcete pásovú pílu používať vo vertikálnej polohe, musí byť stôl namontovaný nasledovne:

Stôl:

Skrutky povoľte podľa obr. 8. Stôl vložte a opäť ho pevne priskrutkujte (obr. 9). Teraz pripevnite ešte opory stola podľa obr. 10.

Pred uvedením do prevádzky

Pracovná plocha a pracovná oblasť musia byť vždy dobre osvetlené.

Prístroj postavte na rovnú, vodorovnú plochu a skontrolujte stabilitu prístroja. Prístroj neumiestňujte na stenu.



Okrem obsluhy sa nesmie v nebezpečnej oblasti nikto zdržiavať.

Je potrebné dodržiavať minimálny bezpečnostný odstup 10 m.

Hlučnosť pásovej píly je cca 80 dB. Noste vždy chrániče uší!

Pílový pás

Pred nastavovaním a údržbou vždy najprv vytiahnite zástrčku zo zásuvky!

Napnutie pílového pásu:

Povoľte dve skrutky (obr. 12) a pílový pás napnite pomocou napínacej skrutky (obr. 13). Pílový pás je správne napnutý, ak ho je možné pretlačiť 2 – 3 mm. Ak je pílový pás správne napnutý, opäť ho pevne priskrutkujte dvomi skrutkami (obr. 12).

Nastavenie vedenia:

Vedenie pílového pásu musí byť nastavené, pretože by sa inak mohlo pretočiť, čo by malo za následok nečistý rez.

Povoľte skrutku (obr. 14) a vedenie nastavte podľa šírky spracovávaného materiálu pomocou ryhovanej skrutky (obr. 15).

Výmena pílového pásu:

Povoľte skrutku (obr. 21) a odoberte kryt (obr. 22). Teraz nasadte nový pílový pás na valčeky a umiestnite ho medzi vodiace ložiská a vedenie pásu (obr. 23). Pílový pás potom opäť napnite a kryt opäť bezpečne a pevne uzavrite.

Nádrž s chladivom

Používanie chladiva zvyšuje výkon pri rezaní a predlžuje životnosť pílového pásu.

Odpadovú hadicu (obr. 18) vyberte z nádrže s chladivom, nádrž vysuňte z podstavca a opatrne odoberte veko s chladiacim čerpadlom.

Teraz naplňte nádrž z 80 % bežným chladivom.

Na zapnutie čerpadla chladiva musíte najprv otvoriť kohútik (obr. 15/A) a potom dať gombík (obr. 25/B) do polohy I. Ak je čerpadlo zapnuté, svieti žiarovka (obr. 25/A). Na opätovné vypnutie čerpadla dajte spínač (obr. 25/B) jednoducho do polohy 0.

Obsluha

Prítlačná sila:

Ak protiskrutku otočíte doľava, zníži sa tlak na materiál. Ak protiskrutku otočíte doprava, tlak sa zvýši (obr. 16).

Nastavenie uhla:

Uhol prispôbte vždy spracovávanému materiálu. Na posunutie celého pracovného bloku otočte koleso (obr. 17/A). Aby ste upínacie čeľuste dali do správnej polohy, otočte príslušné skrutky (obr. 17/B).

Rezná rýchlosť:

Rezná rýchlosť je vždy závislá od rezaného materiálu. Motor uvoľníte tak, že povolíte dve skrutky (obr. 19). Potom otvorte kryt skrine s klinovým remeňom a klinový remeň (obr. 20) kalibrujete tak, aby ste dosiahli požadované otáčky.

Hydraulický valec:

Valec bráni náhodnému poklesu pásovej píly. Na otvorenie píly stlačte červenú páku dole. Ak chcete pílu opäť zavrieť, stlačte páku opäť hore (obr. 24).

Ovládací panel:

obr. 25

A = ak svieti žiarovka, je čerpadlo chladiva zapnuté.

B = zapínací gombík pre čerpadlo chladiva

C = zapínač

D = vypínač

E = núdzový vypínač

Rezné rýchlosti (obr. 27):



Materiál	Rýchlosti
Nástrojárska oceľ, chróm-nikel, oceľ Nirosta, ložiskový bronz	22 m/min.
Stredne až vysoko legovaná uhlíková oceľ, tvrdená mosadz alebo bronz	34 m/min.
Nízko legovaná uhlíková oceľ, mäkká mosadz	45 m/min.
Hliník, plast	64 m/min.

Označenie

Bezpečnosť produktu:

	
Produkt zodpovedá príslušným normám EÚ	



Zákazy:

	
Chráňte pred dažďom, vlhkosťou a poveternostnými vplyvmi!	Zákaz ťahania/prenášania za kábel!

Výstraha:

	
Výstraha/pozor	Výstraha pred nebezpečným elektrickým napätím
	
Tento prístroj sa smie zapojiť len do zásuvky 400 V s RCD!	Dodržujte bezpečnostný odstup!

Príkazy:

	
Pozorne si prečítajte návod na obsluhu.	Noste ochranné rukavice!
	
Noste chrániče uší a ochranné okuliare!	

Ochrana životného prostredia:





	
Odpad zlikvidujte odborne tak, aby ste neškodili životnému prostrediu.	Obalový materiál z lepenky je možné odovzdať s cieľom recyklácie do zberne.
	
Chybné a/alebo likvidované elektrické či elektronické prístroje sa musia odovzdať do príslušných zberní.	System Interseroh-Recycling s výrobným číslom

Obal:





	
Chráňte pred vlhkom! Pozor – krehké! Obal musí smerovať nahor!	

Technické údaje:

	
Napätie ~ frekvencia	Výkon motora

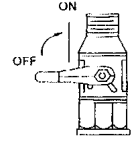
	
Rýchlosti	Rozmery pílového pásu
	
Rezný výkon pri hranatom materiáli	Rezný výkon pri kruhovom materiáli
IP 44	
Typ ochrany	Hmotnosť

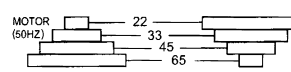
Ostatné:

	
Valec	Smer chodu pílového pásu
	
Zapínač/vypínač čerpadla	Rýchlosti
	
Hlučnosť	

Záruka

Záruka sa vzťahuje výlučne na chyby materiálu alebo výrobné chyby. Pri uplatňovaní reklamácie v záručnej lehote priložte originálny doklad o kúpe s dátumom kúpy. Zo záruky je vylúčené neodborné použitie, ako napr. preťaženie prístroja, násilné použitie, poškodenie cudzou osobou alebo cudzím predmetom. Nedodržanie návodu na použitie a návodu na montáž a normálne opotrebenie je tiež vylúčené zo záruky.

Správanie sa v prípade núdze

Zavedte úrazu zodpovedajúcu potrebnú prvú pomoc a vyzvite čo možno najrýchlejšie kvalifikovanú lekársku pomoc. Chráňte zraneného pred ďalšími úrazmi a upokojte ho.

Pre prípadnú nehodu musí byť na pracovisku vždy poruke lekárnica prvej pomoci podľa DIN 13164. Materiál, ktorý si z lekárnice vezmete, je potrebné ihneď doplniť. Ak požadujete pomoc, uveďte tieto údaje:

1. Miesto nehody
2. Druh nehody
3. Počet zranených
4. Druh zranenia

Likvidácia

Pokyny na likvidáciu vyplývajú z piktogramov umiestnených na prístroji, resp. obale. Popis jednotlivých významov nájdete v kapitole „Označenia“.

Likvidácia prepravného obalu

Obal chráni prístroj pred poškodením pri preprave. Obalové materiály sú zvolené spravidla podľa ich šetrnosti voči životnému prostrediu a spôsobu likvidácie a je možné ich preto recyklovať. Vrátenie obalu do obehu materiálu šetrí suroviny a znižuje náklady na likvidáciu odpadov. Časti obalu (napr. fólia, Styropor®) môžu byť nebezpečné pre deti. **Existuje riziko udusenía!** Časti obalu uschovajte mimo dosahu detí, a čo najrýchlejšie zlikvidujte.

Údržba

Pred nastavovaním a údržbou vždy najprv vytiahnite zástrčku zo zásuvky!

Výmena prevodového oleja:

Prevodový olej je potrebné vymeniť po prvých šiestich mesiacoch a potom raz ročne.

Povoľte štyri skrutky (**obr. 26**) a vypustíte starý olej. Do telesa nalejte cca 0,3 l oleja na ozubené kolesá SAE 90. Potom opäť priskrutkujte kryt.

Denná údržba:

- Odstránenie triesok
- Vyčistenie odtoku chladiva
- Kontrola stavu chladiva
- Kontrola pílového pásu
- Kontrola všetkých ochranných zariadení

Týždenná údržba:

- Dôkladné vyčistenie stroja, odstránenie triesok, predovšetkým z odtoku chladiva
- Vyčistenie valčekov píly a opornej plochy valčeka píly

Mesačná údržba:

- Skontrolujte upevňovacie skrutky valčekov píly.
- Skontrolujte upevňovacie skrutky prevodu.

Servis

Máte technické otázky? **Reklamáciu? Potrebujete náhradné diely alebo návod na obsluhu?**

Na našej domovskej stránke www.guede.com vám v oddiele **Servis** pomôžeme rýchlo a nebyrokraticky. Pomôžte nám, prosím, aby sme mohli pomôcť vám. Aby bolo možné váš prístroj v prípade reklamácie identifikovať, potrebujeme sériové číslo, objednávacie číslo a rok výroby. Všetky tieto údaje nájdete na typovom štítku. Aby ste mali tieto údaje vždy poruke, zapíšte si ich, prosím, dole.

Sériové číslo:

Objednávacie číslo:

Rok výroby:

Tel.: +49 (0) 79 04 / 700-360

Fax: +49 (0) 79 04 / 700-51999

E-mail: support@ts.guede.com

Inleiding

Om van uw nieuwe apparaat zo lang mogelijk plezier te hebben, bevelen wij u aan de gebruiksaanwijzing en de bijgesloten veiligheidsinstructies voor het in bedrijf stellen zorgvuldig te lezen. Verder wordt aanbevolen de gebruiksaanwijzing te bewaren voor het geval dat de functies van het apparaat later opnieuw in het geheugen ververst moeten worden.

In het kader van een continue productontwikkeling behouden wij ons het recht voor technische wijzigingen aan te brengen.

Voor nadruk en uittreksels is toestemming vereist.

Dit document betreft de originele gebruiksaanwijzing.

Levering

Neem het apparaat uit de transportverpakking en controleer de volledigheid en de aanwezigheid van de volgende onderdelen:

Afb. 1:

- A Metaalbandzaag MBS 180
- B Tafel
- C Tafelsteun
- D Wielen
- E Vleugelschroef
- F Zeef
- G Splitpen
- H Lengteaanslag
- I Geleidingsrail lengteaanslag

Indien onderdelen uit de levering beschadigd zijn, neem dan contact op met uw handelaar.

Technische gegevens

Metaalbandzaag MBS 180	#01801
Aansluiting/Frequentie:	400 V~50 Hz
Motorvermogen:	750 W
Beveiligingsgraad:	IP 44
Zaagband:	2362 x 19,5 x 0,8
Snijvermogen rechthoek:	90° 170 x 300 mm
	45° 170 x 110 mm
Snijvermogen rond materiaal:	90° 170 mm
	45° 110 mm
Snelheden:	22/34/45/64 m/min
Opgave geluidsniveau:	L _{WA} 80 dB (A)
Gewicht:	140 kg

Gebruik volgens de bepalingen

De metaalbandzaag is geconstrueerd voor het zagen van metaal, gietstukken en kunststoffen. Met de metaalbandzaag mag geen hout bewerkt worden. De vorm van de werkstukken dient zodanig te zijn dat een veilig inspannen in de machinespanklem mogelijk is en het losraken van het werkstuk tijdens het zagen uitgesloten is.

Met deze machine mogen geen andere werkzaamheden verricht worden dan de werkzaamheden waarvoor de machine is gebouwd en die in de gebruiksaanwijzing worden beschreven.

Ieder ander gebruik geldt als niet volgens deze gebruiksregels. De producent is voor de eventuele hieruit ontstane schade niet aansprakelijk. Let er op dat dit apparaat niet voor industriële toepassing is geconstrueerd.

Eisen aan de bedienende persoon

De bedienende persoon moet, voor het gebruik van het apparaat, de gebruiksaanwijzing goed gelezen hebben.

Kwalificatie

Behalve een uitvoerige instructie door vakkundig verkooppersoneel is er geen speciale kwalificatie voor het gebruik van het apparaat nodig.

Minimale leeftijd

Het apparaat mag slechts door personen gebruikt worden van 18 jaar of ouder.

Uitzondering hierop is het gebruik door jeugdige personen bij een beroepsopleiding ter verkrijging van vaardigheid en indien dit onder toezicht van een instructeur plaats vindt.

Scholing

Om het apparaat te kunnen gebruiken is enig passend onderricht, door een vakman, resp. de bedieningsaanwijzing, voldoende. Een speciale scholing is niet noodzakelijk.

Algemene veiligheidsinstructies



Lees de gebruiksaanwijzing zorgvuldig door. Maakt u zich met de bedieningselementen en het juiste gebruik van het apparaat vertrouwd. Bewaar de gebruiksaanwijzing goed voor later gebruik. De aan het apparaat aangebrachte waarschuwings- en instructieplaatjes geven belangrijke instructies weer voor een gevaarloos gebruik.

Veilig werken

Gebruik het apparaat slechts met een aansluiting aan een veiligheidsschakelaar voor foutstroom 30 mA (RCD).

Houd de werkomgeving op orde!

Wanorde op de werkplek kan ongevallen tot gevolg hebben.

Houd rekening met omgevingsinvloeden

Plaats het apparaat niet in de regen.

Gebruik het apparaat niet in een vochtige of natte omgeving. Zorg voor een goede verlichting.

Gebruik het apparaat niet in de buurt van brandbare vloeistoffen of gassen.

Houd andere personen op afstand!

Laat andere personen, speciaal kinderen, het apparaat of het snoer niet aanraken. Houd ze op afstand van de werkomgeving.

Let op geschikte kleding.

Draag geen losse kleding en sieraden. Deze kunnen door bewegende machineonderdelen gegrepen worden. **Bovendien wordt aangenomen dat er met veiligheidsschoenen, veiligheidsbril en gehoorbescherming wordt gewerkt.** Lang haar moet passend beschermd worden.

Juiste opslag!

Niet in gebruik zijnde apparaten moeten op een droge, afgesloten plaats en buiten het bereik van kinderen opgeslagen worden.

Overbelast uw apparaat niet!

Werk binnen het aangegeven vermogen.

Gebruik het juiste apparaat!

Gebruik het apparaat niet voor doeleinden waarvoor het niet bestemd is.

Onderhoud uw apparaat zorgvuldig!

Volg de onderhoudsvoorschriften en de aanwijzingen.

Controleer regelmatig het elektrische snoer van het apparaat en laat het bij beschadigingen door een erkende vakman vervangen. Controleer de verlengkabels regelmatig en vervang deze, als ze zijn beschadigd.

Houd de handgrepen droog en vrij van olie en vet.

Wees oplettend!

Let op wat er gedaan wordt. Ga met verstand te werk. Gebruik het apparaat niet bij vermoeidheid.

WAARSCHUWING!

Het gebruik van andere accessoires kan tot letsels en leiden.

Let op de stroomkabel. Trek niet aan de kabel. Trek voor het uitnemen enkel aan. Houdt de kabel op afstand van warmtebronnen, olie en scherpe kanten.

Laat uw apparaat door een vakkundige persoon repareren!

Dit apparaat voldoet aan de desbetreffende veiligheidsbepalingen. Reparaties mogen uitsluitend door een vakkundige persoon uitgevoerd worden waarbij originele reserveonderdelen gebruikt dienen te worden; in ander geval kunnen ongevallen voor de gebruiker ontstaan.

Voor kinderen of personen die met het apparaat niet vertrouwd zijn en personen met beperkte fysieke, sensorische of geestelijke bekwaamheden is het bedienen van het apparaat verboden.

Veiligheidsinstructies specifiek voor dit apparaat

Gebruik een juiste zaagband.

De machine dient uitgeschakeld te zijn voordat het werkstuk in de spanklem geplaatst of uit de spanklem verwijderd wordt.

Handen en vingers altijd van de lopende zaagband op afstand houden.

Koelmiddelhoeveelheid dagelijks controleren. Bij een te kleine koelmiddelhoeveelheid kan het tot schuimvorming en een te hoge zaagbandtemperatuur komen. Vervuild koelmiddel kan de pomp doen verstopen en een gegolfde snede veroorzaken als ook een te lage zaagsnelheid en continue tot het beschadigen van de zaagband leiden.

Bij het zagen van magnesium of hooggelegeerde magnesiumlegeringen nooit zaagoliën of emulsies (water-olie mengsels) als koelmiddel gebruiken. Deze middelen ontsteken de magnesiumspanen. Voor koelmiddelen contact opnemen met een leverancier van koelmiddelen.

De zaagband mag niet met de hand afgeremd worden.

Beschermende inrichtingen of beschermkappen enz. mogen niet verwijderd worden

De spanen nooit met de hand verwijderen, altijd m.b.v. een borstel.

De machine nooit tijdens het gebruik verlaten.

Montage

Elektrische aansluiting:

CEE-stekker 16A: Aansluiting L1, L2, L3, PE.



De aansluiting uitsluitend door een elektricien laten uitvoeren!

Wielen:

Monteer alle vier de wielen op de as aan de sokkel van het apparaat en borg deze met de vier splitpennen. De splitpennen vervolgens m.b.v. een tang uitbuigen zodat de wielen bij beweging niet van de as los kunnen komen (**afb. 2**).

Transportbeveiliging/aanslag:

Maak de transportbeveiliging (**afb. 3**) los en verwijder de zeskantschroeven. Monteer de transportbeveiliging vervolgens zoals op **afb. 4** is aangegeven.

Zeef:

Plaats de zeef in de hiervoor bedoelde uitsparingen (**afb. 5**).

Lengteaanslag:

Om de geleiderail van de lengteaanslag te monteren moet eerst de afstand van de stiftap m.b.v. een inbussleutel zodanig vergroot worden dat deze hier gemakkelijk ingeschoven kan worden (**afb. 6**).

Als de staaf op de juiste plaats zit, bevestig deze dan opnieuw met de inbussleutel.

Plaats nu de lengteaanslag op de geleiderail en bevestig deze in de gewenste positie met de vleugelschroef (**afb. 7**).

Einduitschakeling:

De einduitschakeling (**afb. 11**) dient individueel ingesteld te worden. Deze is juist ingesteld als het materiaal doorgezaagd is en de zaag stopt.



Nu kan de metaalbandzaag in horizontale positie gebruikt worden. Indien u de metaalbandzaag in verticale positie wilt gebruiken, moet de tafel als volgt gemonteerd te worden:

Tafel:

Maak de schroeven (**afb. 8**) los. Plaats de tafel en schroef deze weer vast (**afb. 9**). Bevestig nu nog de tafelsteunen zoals op de **afb. 10** wordt getoond.

Voor ingebruikneming

De werkoppervlakte en de werkomgeving dienen altijd goed verlicht te zijn.

Plaats het apparaat op een vlakke en horizontale ondergrond en controleer daarna of het apparaat goed en stevig staat. Het apparaat niet aan een wand plaatsen.



Er mogen zich, m.u.v. de bedienende persoon, geen personen in de gevarenzone ophouden. Een **minimale afstand van 10 m** dient aangehouden te worden.

De lawaaionwikkeling van de metaalbandzaag bedraagt ca. 80 dB. Draag altijd een gehoorbeschermer!

Zaagband

Neem altijd eerst de netstekker uit voordat met het instellen of met onderhoudswerkzaamheden wordt begonnen.

Zaagband spannen:

Maak de twee schroeven los (**afb. 12**) en span de zaagband m.b.v. de spanningsschroef (**afb. 13**). De zaagband zit correct, als deze zich 2-3 mm laat indrukken. Als de zaagband juist is gespannen, schroef dan de twee schroeven weer vast (**afb. 12**).

Geleiding instellen:

De geleiding van de zaagband dient ingesteld worden om verdraaiing van de zaagband tegen te gaan wat tot een onzuivere snede zou leiden.

Maak de schroef (**afb. 14**) los en stel de geleiding m.b.v. de kartelschroef in, overeenkomstig de breedte van het te bewerken materiaal (**afb. 15**).

Zaagband vervangen:

Maak de schroeven (**afb. 21**) los en verwijder de afdekking (**afb. 22**). Plaats nu de nieuwe zaagband tegen de rollen en positioneer deze tussen de geleidinglagers en de bandgeleiding (**afb. 23**). Span vervolgens de zaagband en sluit veilig en op juiste wijze de afdekkingen.

Koelmiddeltank

Het gebruik van koelmiddel verhoogt de prestatie bij het zagen en verlengt de levensduur van de zaagband.

De terugvoerslang (**afb. 18**) uit de koelmiddeltank verwijderen, de tank uit het onderstel schuiven en het deksel met koelpomp voorzichtig openen.

Vul nu de tank tot 80 % met een gebruikelijk koelmiddel.

Om de koelmiddelpomp in te schakelen moet u de kraan (**afb. 15/A**) eerst open draaien en vervolgens de knop (**afb. 25/B**) op I instellen. Als de pomp aan is, licht het controlelampje (**afb. 25/A**) op. Om hierna de pomp uit te schakelen, eenvoudig de schakelaar (**afb. 25/B**) op 0 instellen.

Bediening

Aandrukkracht:

Indien de contraschroef naar links wordt gedraaid, vermindert de druk tegen het te zagen materiaal. Indien de contraschroef naar rechts wordt gedraaid, verhoogt dit de druk tegen het materiaal (afb. 16).

Hoekinstelling:

De hoek altijd aan het te bewerken materiaal aanpassen. Draai aan het wiel (afb. 17/A) om het gehele werkblok te verschuiven. Om de spanklauw in de juiste positie te brengen, draai dan aan de betreffende schroeven (afb. 17/B).

Snijsnelheid:

De zaagbandsnelheid is altijd afhankelijk van het te zagen materiaal.
Ontspan de motor door het losmaken van de twee schroeven (afb. 19). Open dan de afdekking van de V-riemkast en stel de V-riem (afb. 20) in om het gewenste toerental te bereiken.

Hydraulische cilinder:

De cilinder verhindert een ongewenst dichtklappen van de metaalbandzaag. Druk de rode hendel naar beneden om de zaag te openen. Druk de hendel weer naar boven, om de zaag dicht te doen klappen (afb. 24).

Bedieningspaneel:

Afb. 25

A = Indien het lampje oplicht, is de koelmiddelpomp aan.

B = Inschakelknop voor de koelmiddelpomp

C = Schakelknop voor het inschakelen

D = Schakelknop voor het uitschakelen

E = Noodschakelaar

Zaagsnelheden (afb. 27):



Werkstof	Snelheid
Werktuigstaal, chroomnikkelstaal, roestvrij staal, lagerbrons	22 m/min
Midden tot hoog koolstofstaal, hard messing en brons	34 m/min
Laag koolstofstaal, zacht messing	45 m/min
Aluminium, kunststof	64 m/min

Aanduidingen

Productveiligheid:

	
Het product is conform de desbetreffende normen van de Europese Gemeenschap	

Verboden:

	
Tegen regen, vocht en weerinvloeden beschermen!	Aan de kabel trekken/transporteren verboden!

Waarschuwing:

	
Waarschuwing/Let op	Waarschuwing voor gevaarlijke elektrische spanning
	
Dit apparaat mag slechts aan een 400 V stopcontact met RCD aangesloten worden!	Veilige afstand bewaren!

Aanwijzingen:

	
Lees deze gebruiksaanwijzing zorgvuldig door.	Veiligheidshandschoenen dragen!
	
Gehoorschermers en bescherming van ogen dragen!	







Milieubescherming:

	
Afval niet in het milieu maar vakkundig verwijderen	Kartonnen verpakkingsmateriaal bij de daarvoor bestemde recyclingplaatsen inleveren
	
Beschadigde en/of te verwijderen elektrische of elektronische apparaten bij de daarvoor bestemde recyclingplaatsen inleveren	Recyclingsysteem Interseroh met producentnummer



Verpakking:



	
Tegen vocht beschermen. Let op – breekbaar! Verpakkingsoriëntering – boven!	

Technische gegevens:

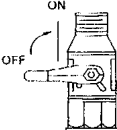
	
Aansluiting ~ Frequentie	Motorvermogen
	
Snelheden	Afmetingen zaagband
	
Snijvermogen rechthoek	Snijvermogen rond materiaal:
IP 44	
Beveiligingsraad	Gewicht

Overige:

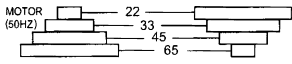
	
Cilinder	Looprichting zaagband

	
Aan/uit-schakelaar pomp	Snelheden
	
Opgave geluidsniveau	

Garantie

De garantie heeft uitsluitend betrekking op onvolkomenheden die op materiaal- of productiefouten zijn terug te voeren. Bij een claim betreffende een onvolkomenheid, in de zin van garantie, dient de originele aankoopfactuur met de aankoopdatum bijgesloten te worden. Van garantie uitgesloten zijn verkeerd gebruik, zoals bijv. overbelasting van het apparaat, gebruik van geweld, beschadigingen door vreemde invloeden of vreemde voorwerpen. Het niet naleven van gebruik- en montageaanwijzingen en normale slijtage zijn eveneens van garanties uitgesloten.

Handelswijze in noodgeval

Tref de noodzakelijke maatregelen om eerste hulp te verlenen, die met het letsel overeenkomt en vraag zo snel mogelijk gekwalificeerde medische hulp aan. Bescherm gewonde personen voor overig letsel en stel ze gerust.

Voor het eventueel plaatsvinden van een ongeval zou altijd een verbandtrommel, volgens DIN 13164, in de werkplaats beschikbaar moeten zijn. Het uit de verbandtrommel genomen materiaal dient direct weer aangevuld te worden. Indien u hulp vraagt, geef dan de volgende gegevens door:

1. **Plaats van het ongeval**
2. **Soort van het ongeval**
3. **Aantal gewonde mensen**
4. **Soort verwondingen**

Verwijdering

De verwijdering instructies zijn met pictogrammen aangegeven die op het apparaat, resp. op de verpakking, te vinden zijn. Een beschrijving van de afzonderlijke betekenissen is in het hoofdstuk "Aanduiding" te vinden.

Verwijdering van de transportverpakking

De verpakking beschermt het apparaat tegen transportschades. De verpakkingsmaterialen zijn meestal volgens milieuvriendelijke en verwijderingstechnische standpunten gekozen en derhalve recyclebaar. Het retour brengen van de verpakking in de materiaalomloop spaart grondstoffen en verlaagt de afvalhoeveelheden. Verpakkingsdelen (bijv. folies, styropor) kunnen voor kinderen gevaarlijk zijn. **Er bestaat verstikkingsgevaar!** Bewaar de verpakking buiten het bereik van kinderen en verwijder deze zo snel mogelijk.

Onderhoud

Neem altijd eerst de netstekker uit voordat met het instellen of onderhoudswerkzaamheden wordt begonnen.

Transmissieolie verversen:

De transmissieolie dient na de eerste zes maanden ververs te worden en aansluitend een keer per jaar. Maak de vier schroeven (afb. 26) los en laat de oude olie uitlopen. De behuizing met ca. 0,3 l SÄE 90 tandwielolie vullen. Vervolgens de afdekking weer vastschroeven.

Dagelijkse onderhoudswerkzaamheden:

- Verwijdering van de spanen
- Schoonmaken van de koelmiddelafvoer
- Controle van de koelmiddelstand
- Controle van de zaagband
- Controle van alle beveiligingsinrichtingen

Wekelijkse onderhoudswerkzaamheden:

- Grondige schoonmaak van de machine, verwijdering van spanen, speciaal van de koelmiddelafvoer
- Reiniging van de behuizing van de zaagbandrol alsook van het aflegvlak van de zaagbandrol.

Maandelijkse onderhoudswerkzaamheden:

- Bevestigingsschroeven van de zaagbandrollen controleren
- Bevestigingsschroeven van het drijfwerk controleren

Service

Hebt u technische vragen? Een reclamatie? Hebt u reserveonderdelen of een gebruiksaanwijzing nodig?

Op onze website www.guede.com in **Service** helpen wij u snel en niet-bureaucratisch verder. Help ons om u te helpen, a.u.b. Om uw apparaat in geval van reclamatie te kunnen identificeren hebben wij het serienummer evenals artikelnummer en productiejaar nodig. Deze gegevens vindt u op het typeplaatje. Vul deze gegevens hieronder in om deze altijd bij de hand te hebben.

Serienummer:
Artikelnummer:
Productiejaar:

Tel.: +49 (0) 79 04 / 700-360
Fax: +49 (0) 79 04 / 700-51999
E-mail: support@ts.guede.com

Premessa

Per poter essere soddisfatti del Vostro nuovo apparecchio per il periodo più lungo possibile, prima di metterlo in funzione leggere attentamente il Manuale d'Uso e le istruzioni di sicurezza in allegato, per favore. Consigliamo inoltre di conservare il Manuale d'Uso per caso in cui avreste i dubbi sulle funzioni dell'apparecchio in futuro.

Per i motivi dello sviluppo continuo del prodotto ci riserviamo il diritto di esecuzione delle modifiche tecniche per lo scopo di miglioramento dello stesso.

Le stampe supplementari, anche parziali, richiedono l'autorizzazione.

Questo documento rappresenta il Manuale d'Uso originale.

Volume della fornitura

Estrarre l'apparecchio dall'imballo da trasporto e controllare la sua integrità e la presenza delle seguenti parti:

Fig. 1:

- A Sega a nastro MBS 180
- B Tavolo
- C Sostegni della tavola
- D Ruote
- E Vite a farfalla
- F Vaglio
- G Copiglia
- H Arresto longitudinale
- I Binario di guida dell'arresto longitudinale

In caso delle parti mancanti nella fornitura oppure difettose, rivolgersi al Vostro venditore, per favore.

Dati tecnici

Sega a nastro MBS 180	#01801
Tensione/frequenza:	400 V~50 Hz
Potenza del motore:	750 W
Tipo di protezione:	IP 44
Nastro da taglio:	2362 x 19,5 x 0,8
Potenza in taglio x mat. rettang.:	90° 170 x 300 mm 45° 170 x 110 mm
Potenza in taglio x mat. tondi:	90° 170 mm 45° 110 mm
Velocità:	22/34/45/64 m/min
Rumorosità:	L _{WA} 80 dB (A)
Peso:	140 kg

Uso in conformità alla destinazione

La sega a nastro è costruita per tagliare i metalli, la ghisa e le plastiche. Non si deve tagliare il legno con la sega a nastro. La forma del materiale da tagliare deve essere tale che possa essere fissato con la sicurezza nella morsa della macchina e sia evitato il salto del materiale durante il taglio.

Non è possibile eseguire con tal apparecchio i lavori diversi da quelli, per i quali è stato costruito e chi sono descritti nel Manuale d'Uso.

Ogni altro uso non è conforme alla destinazione. Il costruttore non assume la responsabilità dei successivi danni e delle ferite. Tenere presente che i nostri apparecchi non sono costruiti per l'uso industriale.

Requisiti all'operatore

L'operatore è obbligato, prima di usare l'apparecchio, leggere attentamente il Manuale d'Uso.

Qualifica

Oltre le istruzioni dettagliate del professionista, per uso dell'apparecchio non è necessaria alcuna qualifica speciale.

Età minima

Con apparecchio possono lavorare solo le persone che hanno raggiunto 18 anni. L'eccezione rappresenta lo sfruttamento dei minorenni per lo scopo dell'addestramento professionale per raggiungere la pratica sotto controllo dell'istruttore.

Istruzioni

Utilizzo dell'apparecchio richiede solo le istruzioni adeguate del professionista rispettivamente leggere il Manuale d'Uso. Non sono necessarie le istruzioni speciali.

Istruzioni di sicurezza generali



Leggere attentamente questo Manuale d'Uso. Prendere in conoscenza gli elementi di comando e l'uso corretto dell'apparecchio. Conservare il Manuale d'Uso per le future consultazioni. Le etichette d'avviso e delle istruzioni, attaccate sulla macchina, forniscono le informazioni importanti per l'esercizio sicuro.

Lavoro sicuro

Utilizzare l'apparecchio solo sull'attacco con interruttore di protezione alla corrente falsa 30 mA (RCD).

Mantenere pulita la zona di lavoro!

Posto di lavoro disordinato può portare all'incidente.

Riguardare agli impatti dell'ambiente!

Non sottoporre l'apparecchio alla pioggia.
Non utilizzare l'apparecchio nell'ambiente umido e/o bagnato. Assicurare la buona illuminazione.
Non utilizzare l'apparecchio in vicinanza dei liquidi infiammabili oppure gas.

Le altre persone tenere in distanza sicura!

Non permettere che le altre persone, soprattutto i bambini tocchino l'apparecchio e il cavo. Mantenerne in distanza sufficiente dalla zona di lavoro.

Badare agli indumenti adatti.

Non portare gli indumenti larghi, né gioielli. Possono essere presi dalle parti mobili della macchina. Si consiglia durante lavoro utilizzare la calzatura di sicurezza, gli occhiali di protezione e la protezione dell'udito. Capelli lunghi devono essere protetti in modo adeguato.

Conservare bene l'apparecchio!

L'apparecchio non utilizzato dovrebbe essere conservato nel luogo asciutto, chiuso, fuori la portata dei bambini.

Non sovraccaricare l'apparecchio!

Lavorare in gamma di potenza indicata

Utilizzare l'apparecchio giusto!

Non utilizzare l'apparecchio per gli scopi, per i cui non è destinato.

Trattare l'apparecchio con cura!

Rispettare le prescrizioni per la manutenzione e le istruzioni. Controllare periodicamente il cavo dell'apparecchio e nel caso di danneggiamento far sostituirlo del professionista qualificato. Controllare periodicamente il cavo di prolunga, sostituirlo se danneggiato.
I manichi mantenere asciutti, senza le tracce dell'olio e/o grasso.

Porre l'attenzione!

Porre attenzione a ciò, che state facendo. Lavorare razionalmente. Non utilizzare l'apparecchio, quando siete stanchi.

AMMONIMENTO!

L'applicazione degli accessori non adatti può costituire il pericolo delle gravi ferite.

Porre attenzione al cavo d'alimentazione.

Non tirare il cavo. Non utilizzarlo per sconnettere la spina dalla presa. Tenerlo fuori la portata delle fonti del calore, olio e spigoli vivi.

Far riparare l'apparecchio solo dall'elettricista!

Questo apparecchio è conforme alle relative istituzioni di sicurezza. Le riparazioni deve eseguire solo l'elettricista che utilizzerà i ricambi originali, altrimenti ciò potrebbe rappresentare il rischio dell'incidente dell'Utente.

L'apparecchio non deve essere utilizzato dai bambini e dalle persone non aventi la conoscenza dell'apparecchio e dalle persone di capacità fisica, mentale ecc. limitate.

Istruzioni di sicurezza specifiche per l'apparecchio

Utilizzare sempre un nastro da taglio giusto.

Prima di mettere il materiale da tagliare nella morsa oppure prima di estrarlo dalla stessa, la macchina deve essere spenta.

Le dita e le mani tenere in distanza sicura dal nastro della sega.

Ogni giorno controllare la quantità del refrigerante. La quantità troppo piccola del refrigerante potrebbe provocare la schiumatura e la temperatura elevata del nastro da taglio. Il refrigerante sporco può intasare la pompa, causare il taglio ondulato, bassa velocità di taglio e danneggiamento del nastro da taglio.

Al taglio del magnesio, oppure delle leghe altamente legate del magnesio, non utilizzare mai come refrigeranti gli oli per taglio oppure le emulsioni (miscele dell'olio ed acqua). Questi prodotti provocano l'infiammazione delle schegge di magnesio. Per un refrigerante giusto consultare il Fornitore del refrigerante.

Non frenare il nastro da taglio con le mani.

Non devono essere smontati i dispositivi di sicurezza né i carter di protezione.

Mai tentare togliere le schegge con la mano; utilizzare sempre la spazzola.

Mai lasciare abbandonata la macchina in esercizio.

Montaggio

Attacco elettrico:

Presa CEE 16A: Configurazione L1, L2, L3, PE



Il collegamento può eseguire solo un elettricista!

Ruote:

Montare tutte le quattro ruote sull'asse nel telaio della macchina fissandole con quattro copiglie. Piegare quindi le copiglie con la pinza perché le ruote non si allentino dall'asse (fig. 2).

Sicurezza per trasporto/arresto:

Allentare la sicurezza per trasporto (fig. 3), togliere le viti esagonali. Secondo la fig. 4 montare la sicurezza per trasporto come l'arresto.

Vaglio:

Inserire il vaglio nell'apposita sede (fig. 5).

Arresto longitudinale:

Per montaggio del binario di guida dell'arresto longitudinale bisogna prima allentare la vite di regolazione aiutandosi con la chiave a brugola, in modo che sia possibile infilare la barra facilmente dentro (fig. 6).

Messa correttamente la barra, serrare nuovamente la vite con la chiave a brugola.

Scorrere con l'arresto longitudinale sul binario di guida e fissarlo nella posizione richiesta con la vite a farfalla (fig. 7).

Finecorsa:

Lo spegnimento a fine corsa (fig. 11) deve essere impostato individualmente. La giusta impostazione si conferma che la sega si ferma dopo che il materiale viene completamente tagliato.



E' possibile adesso utilizzare la sega a nastro in posizione orizzontale. Volendo utilizzare la sega a nastro in posizione verticale, la tavola dovrà essere montata come segue:

Tavola:

Allentare le viti secondo la fig. 8. Inserire la tavola e fissarla rigidamente con le viti (fig. 9). Montare ancora i sostegni della tavola secondo la fig. 10.

Prima di messa in funzione

La superficie di lavoro e la zona di lavoro devono essere sempre bene illuminate.

Appoggiare la macchina sul suolo piano livellato e controllare la stabilità della stessa. Non montare la macchina sul muro.



Nella zona pericolosa non devono sostare le persone non adatte.

Bisogna mantenere la distanza minima di sicurezza 10 m.

La rumorosità della sega a nastro è cca 80 dB. Utilizzare sempre la protezione dell'udito.

Nastro da taglio

Prima di eseguire l'aggiustaggio e la manutenzione sconnettere sempre la spina dalla presa!

Tesa del nastro da taglio:

Allentare le due viti (fig. 12) e tendere il nastro da taglio tramite la vite tenditrice (fig. 13).

Il nastro da taglio è teso correttamente s'è possibile premerlo nel centro di 2-3 mm.

Il nastro da taglio teso giustamente fissare nuovamente con due viti (fig. 12).

Impostazione della guida:

La guida del nastro da taglio deve essere impostata perché non si girare ciò provocherebbe un taglio non pulito.

Allentare la vite (fig. 14) ed impostare la guida secondo la larghezza del materiale lavorato mediante la vite rigata (fig. 15).

Sostituzione del nastro da taglio:

Allentare la vite (fig. 21) e togliere il carter (fig. 22). Infilare un nuovo nastro da taglio sui rulli sistemandolo fra i cuscinetti e la guida del nastro (fig. 23). Tendere correttamente il nastro da taglio e chiudere con sicurezza e rigidamente il carter.

Serbatoio con refrigerante

L'applicazione del refrigerante aumenta la prestazione durante il taglio ed allunga la vita del nastro da taglio.

Estrarre il flessibile di scarico (fig. 18) dal serbatoio con refrigerante, spingere il serbatoio fuori dal telaio e ponendo l'attenzione togliere il coperchio con la pompa.

Riempire quindi il serbatoio del refrigerante normale fino a 80% del volume.

Prima di attivare la pompa del refrigerante bisogna aprire il rubinetto (fig. 15/A) ed il bottone (fig. 25/B) mettere in posizione I. Se la pompa è in funzione, la spia (fig. 25/A) è accesa. Per fermare la pompa mettere il contattore (fig. 25/B) semplicemente in posizione 0.

Manovra

Forza premente:

Girando la controvite a sinistra la pressione sul materiale s'abbassa. Girando la controvite a destra la pressione s'aumenta (fig. 16).

Impostazione dell'angolo:

Adattare sempre l'angolo al materiale da tagliare. Per spostare il blocco di lavoro completo girare la ruota (fig. 17/A). Per mettere le ganasce di fissaggio nella giusta posizione agire sulle apposite viti (fig. 17/B).

Velocità di taglio:

La velocità di taglio dipende sempre dal materiale tagliato. Per allentare il motore bisogna svitare due viti (fig. 19). Aprire quindi il carter del blocco con la cinghia trapezoidale e calibrare la cinghia trapezoidale (fig. 20) in modo che si raggiungano i giri richiesti.

Cilindro idraulico:

Il cilindro impedisce la discesa accidentale della sega a nastro. Per aprire la sega premere giù la leva rossa. Per chiudere la sega tirare la leva su (fig. 24).

Pannello di controllo:

fig. 25

A = finché la spia è accesa la pompa del refrigerante funziona

B = pulsante d'accensione della pompa del refrigerante

C = ON

D = OFF

E = interruttore d'emergenza

Velocità di taglio (fig. 27):

Materiale	Velocità
Acciaio per utensili, cromo-nichel, Nirosta, acciai vari, bronzo per cuscinetti	22 m/min
Acciai al carbonio di media o alta legatura, ottone duro o bronzo	34 m/min
Acciai al carbonio di bassa legatura, ottone morbido	45 m/min
Alluminio, plastiche	64 m/min

Segnaletica

Sicurezza del prodotto:

Prodotto è conforme alle relative norme CE	

Divieti:

Proteggere contro la pioggia, l'umidità e gli impatti atmosferici!	Vietato tirare il cavo/trasporto sul cavo

Avviso:

Avviso/attenzione	Avviso alla pericolosa tensione elettrica
L'apparecchio deve essere connesso solo alla presa di 400V con RCD!	Mantenere la distanza sicura!

Direttive:

Leggere attentamente le istruzioni d'uso.	Utilizzare i guanti di protezione.
Utilizzare gli occhiali e le cuffie di protezione!	

Tutela dell'ambiente:

Smaltire i rifiuti in modo professionale, che non sia inquinato l'ambiente.	Il materiale d'imballo di cartone può essere consegnato al Centro di raccolta allo scopo di riciclo.

Gli apparecchi elettrici/elettronici difettosi e/o da smaltire devono essere consegnati ai centri autorizzati.	Sistema Interseroh-Recycling con la matricola

Imballo:

Proteggere all'umidità Attenzione - fragile L'imballo deve essere rivolto verso alto	

Dati tecnici:

Tensione/frequenza	Potenza del motore
Velocità	Dimensioni del nastro della sega
Prestazione in taglio del materiale rettangolare	Prestazione in taglio del materiale tondo
IP 44	
Tipo di protezione	Peso

Altro:

Cilindro	Senso di movimentazione del nastro da taglio
ON / OFF della pompa	Velocità
Rumorosità	

Garanzia

La garanzia include esclusivamente i difetti del materiale oppure i difetti di produzione. All'eventuale contestazione nel periodo di garanzia occorre allegare l'originale del documento d'acquisto con la data. La garanzia esclude l'uso profano, per es. sovraccarico dell'apparecchio, manomissioni dai terzi oppure i danni dall'oggetto estraneo. La garanzia esclude idem non mantenimento del Manuale d'Uso e di Manutenzione e l'usura normale.

Comportamento nel caso d'emergenza

Applicare il pronto soccorso concernente l'incidente e rivolgersi rapidamente al medico qualificato.
Proteggere il ferito agli ulteriori incidenti e tranquillizzarlo.

Con riferimento alla DIN 13164, il luogo di lavoro deve essere sempre dotato della cassetta di pronto soccorso per eventuali incidenti. Il materiale utilizzato deve essere aggiunto immediatamente. In caso di richiesta del pronto soccorso comunicare le seguenti informazioni:

1. **Luogo dell'incidente**
2. **Tipo dell'incidente**
3. **Numero dei feriti**
4. **Tipo della ferita**

Smaltimento

Le istruzioni per lo smaltimento derivano dai pittogrammi attaccati sull'apparecchio e sull'imballo. La descrizione dei singoli significati riporta il capitolo "Segnaletica".

Smaltimento dell'imballo da trasporto

L'imballo protegge l'apparecchio contro i danni durante il trasporto. I materiali d'imballo sono scelti a seconda la tutela dell'ambiente ed il modo di smaltimento, perciò possono essere riciclati. Il ritorno dell'imballo in circolazione dei materiali risparmia le materie prime e diminuisce i costi di lavorazione dei rifiuti. Le singole parti dell'imballo (es. fogli, Styropor®) possono essere pericolosi per i bambini. **Esiste il pericolo di soffocamento!** Tenere le parti dell'imballo fuori la portata dei bambini e smaltirli prima possibile.

Manutenzione

Prima di eseguire l'aggiustaggio e la manutenzione sconnettere sempre la spina dalla presa!

Cambio d'olio per la trasmissione:

L'olio per trasmissione deve essere cambiato dopo primi sei mesi e poi una volta all'anno.
Allentare le quattro viti (**fig. 26**) e scaricare l'olio esausto.
Versare nel corpo cca 0,3 l dell'olio sulle ruote dentate SÆE 90.
chiudere il coperchio.

Manutenzione giornaliera:

- Eliminazione delle schegge
- Pulizia dello scarico del refrigerante
- Controllo livello del refrigerante
- Controllo del nastro da taglio
- Controllo di tutti i dispositivi di protezione.

Manutenzione settimanale:

- Accurata pulizia della macchina, eliminazione delle schegge, soprattutto dallo scarico del refrigerante
- Pulizia dei rulli della sega e della sede d'appoggio del rullo della sega

Manutenzione mensile:

- Controllare le viti di fissaggio dei rulli della sega
- Controllare le viti di fissaggio della trasmissione

Assistenza tecnica

Avete le domande tecniche? Contestazioni? Avete bisogno dei ricambi oppure del Manuale d'Uso?

Sul nostro sito www.guede.com, nel settore **Assistenza tecnica**, Vi aiuteremo velocemente ed in via non burocratica. Ci daresti la mano, per favore, per poter aiutar Vi? Per poter identificare il Vostro apparecchio nel caso di contestazione abbiamo bisogno del numero di serie, cod. ord. e l'anno di produzione. Tutte queste indicazioni troverete sulla targhetta della macchina. Per avere questi dati sempre disponibili, indicarli qui sotto, per favore:

N° serie:
Cod. ord.:
Anno di produzione:

Tel.: +49 (0) 79 04 / 700-360
Fax: +49 (0) 79 04 / 700-51999
E-Mail: support@ts.guede.com

Uvod

Še pred uporabo naprave natančno preberite priložena navodila za uporabo in varnostne napotke; le tako bo Vaša naprava služila dolgo časa svojemu namenu. Priporočamo Vam, da navodila shranite na varno, da jih lahko vedno in ponovno uporabite, kadar jih boste potrebovali.

V okviru stalnega izboljševanja in razvijanja naših izdelkov si pridržujemo pravico do tehničnih sprememb izdelka.

Ponatis v celoti ali po delih je možen po dogovoru s proizvajalcem.

Ta dokument se smatra za original navodil za uporabo.

Obseg dobave

Napravo vzemite iz ovitka in preverite, če so prisotni vsi njeni sestavni deli:

Slika 1:

- A Tračna žaga MBS 180
- B Miza
- C Prisloni mize
- D Kolesa
- E Krilat vijak
- F Sito
- G Zatič
- H Vzdolžna skrajna lega
- I Vodilni tiri vzdolžnega prislona

Če kateri od zgoraj opisanih delov v paketu manjka ali je poškodovan, se prosim obrnite na svojega prodajalca.

Tehnični podatki

Tračna žaga MBS 180	#01801
Napetost in frekvenca:	400 V~50 Hz
Zmogljivost motorja:	750 W
Vrsta zaščite:	IP 44
Trak žage:	2362 x 19,5 x 0,8
Zmogljivost rezanja pri pravokot. mat.:	90° 178 x 300 mm 45° 170 x 110 mm
Zmogljivost rezanja pri krož. mat.:	90° 178 mm 45° 110 mm
Hitrosti:	22/34/45/64 m/min
Hrupnost:	L _{WA} 80 dB (A)
Teža:	141,9 kg

Uporaba v skladu z namenom

Tračna žaga je skonstruirana za rezanje kovin, zlitine in plastike. Naprava ne služi za žaganje lesa. Oblika rezanega materiala mora biti takšna, da ga boste lahko varno pritrdili v strojni primež in da preprečite izpad pritrdjenega materiala med tem, ko ga obdelujete.

Ta naprava služi izključno za dela, za katera je bila skonstruirana in ki so opisana v teh navodilih za uporabo.

Vsakršna uporaba v drug namen je prepovedana. Proizvajalec ne odgovarja za posledične škode. Ne pozabite, da naši izdelki niso konstruirani za industrijsko pač pa samo za privatno rabo.

Zahteve, ki jih mora spolnjevati uporabnik

Uporabnik je pred uporabo naprave dolžan natančno prebrati navodilo za uporabo.

Izobrazba

Za uporabo ni potrebna nobena posebna izobrazba, razen strokovnih napotkov v zvezi z uporabo naprave.

Minimalna starost

Mladoletniki lahko uporabljajo napravo, ko dopolnijo 18. leto starosti. Izjema so mladoletniki, ki se kot vajenci udeležijo del z namenom, da se naučijo pravilne uporabe; morajo pa biti pod stalnim nadzorom učitelja.

Urjenje

Glede pravilne uporabe se posvetujte z izkušeno osebo in natančno preberite navodila za uporabo. Posebno šolanje zato ni potrebno.

Splošni varnostni napotki



Natančno preberite navodila, ki jih držite v rokah. Seznanite se z nastavitvami in s pravilno uporabo naprave. Navodila za uporabo shranite na varno mesto za kasnejšo rabo. Opozorilne etikete in etikete z napotki pritrjene na napravi vsebujejo pomembne napotke za varno delovanje.

Varno delo

Uporabljajte samo na električnem priključku z varnostnim stikalom proti nadtoku 30mA (RCD).

Vaše delovno mesto mora biti vedno pospravljeno!

Nered na delovnem mestu lahko povzroči nesrečo.

Upošteвайте vplive iz okolja!

Naprave ne izpostavljajte dežju.

Naprave ne uporabljajte v vlažnem ali mokrem okolju.

Poskrbite za dobro razsvetljavo.

Naprave ne uporabljajte v bližini vnetljivih tekočin ali plinov.

Druge osebe naj stojijo v varni razdalji!

Druge osebe, predvsem pa otroci naj se ne dotikajo naprave in kabela. Vedno naj se nahajajo v varni razdalji od delovnega mesta.

Uporabljajte primerno delovno obleko.

Ne nosite preohlapne obleke ali nakita. Deli obleke se lahko se ujamejo v gibljive dele naprave. Pri delu priporočamo da uporabljate tudi varnostne čevlje, zaščitna očala in zaščito za sluh. Če imate dolge lase si jih pokrijte s kapo ali ruto.

Napravo shranjujte na varnem!

Naprave, ki jih ne uporabljate, shranjujte v suhem in zaprtem prostoru, izven dosega otrok.

Ne preobremenjujte naprave!

Napravo uporabljajte v namen, za katerega je skonstruirana.

Uporabljajte pravilno napravo!

Ne uporabljajte naprave v namen, kateremu ne služi.

Negujte svojo napravo!

Upošteвайте vzdrževalne predpise in napotke.

Redno preverjajte kabel naprave; morebitno zamenjavo poškodovanega kabela prepustite vedno strokovnjakom.

Redno preverjajte podaljške in jih zamenjajte, če so poškodovani.

Ročaj mora biti suh in vedno razmaščen.

Ravnajte pazljivo!

Posvetite se delu, ki ga opravljate. Pri delu ravnajte premišljeno.

Stroja ne uporabljajte, kadar ste utrujeni.

OPOZORILO!

Uporaba druge opreme je lahko potencialni povzročitelj hudih poškodb.

Pazite, da ne poškodujete električnega kabela. Ne vlecite za kabel. Ne vlecite vtiča iz vtičnice za kabel. Kabel shranjujte ločeno od virov toplote, olja in ostrih robov.

Popravilo naprave prepustite strokovnjakom!

Ta naprava odgovarja ustreznim varnostnim določilom. Napravo lahko popravlja le strokovnjak električar in uporablja le originalne dele; nestrokovno rokovanje ali poseganje v napravo je za uporabnika nevarno.

Otrokom in osebam, ki ne poznajo njenih funkcij ter osebam z omejenimi psihofizičnimi sposobnostmi, je uporaba naprave prepovedana.

Varnostni napotki in specifične lastnosti naprave

Vedno uporabljajte ustrezen list žage.

Preden vložite obdelovani material v primež ali preden ga vzamete ven, morate stroj izključiti.

Prste in roke imejte vedno varno oddaljene od delujočega traku žage.

Vsak dan kontrolirajte stanje hladilne tekočine. Premajhna količina hladilne tekočine lahko povzroči nastanek pene in visoke temperature traku žage. Umazano hladilno tekočino lahko zamaši črpalko, povzroči valovit rez, ali nizko hitrost rezanja in poškodbe na listu žage.

Pri rezanju magnezija ali visoko legiranih zlitin magnezija nikoli ne uporabljajte kot hladilno sredstvo npr. olja ali emulzije (mešanice olj in vode). Ta sredstva povzročajo vžig ostružkov magnezija. Glede ustrezne hladilne tekočine se posvetujte z dobaviteljem.

Ne zavirajte traku žage z roko.

Ne odstranjujte varnostnega sistema in zaščitnih pokrovov naprave

Nikoli ne odstranjujte ostružkov z roko, vedno uporabite ščetko.

Nikoli ne zapuščajte stroja medtem ko deluje.

Montaža

Električni priključek:

Vtičnica CEE 16A: položaji L1, L2, L3, PE



Napravo lahko priključite le električar.

Kolesa:

Vsa štiri kolesa montirajte na os na podstavku naprave in jih pritrдите s štirimi razcepki. Nato razcepke upognite s kleščami, da kolesa pri uporabi ne padejo z osi (slika 2).

Transportna varovalka/prislon:

Popustite transportno varovalko (slika 3), snemite šestkotne vijake. Kot je prikazano na sliki 4 montirajte transportno varovalko kot prislon.

Sito:

Sito vstavite v izbrano vdolbino (slika 5).

Vzdolžni prislon:

Za montažo vodilne tračnice vzdolžnega prislona boste morali najprej povečati razdaljo vijaka za prestrežanje z imbus ključem tako, da bi bilo mogoče palico vstaviti rahlo not (slika 6).

V kolikor je palica pravilno nameščena, jo ponovno pritrđite z imbus ključem.

Vzdolžni prislon namestite na vodilni tir in v zahtevanem položaju pritrđite s krilatim vijakom (slika 7).

Končna stikala:

Kočni izklop (slika 11) mora biti nastavljen individualno. Pravilno je nastavljen takrat, ko je material presekan in se naprava izklopi.



Sedaj lahko napravo uporabljate v vodoravni legi. Če želite napravo uporabljati v navpični legi, mora biti miza montirana na sledeči način:

Miza:

Vijake odvijte tako, kot je prikazano na sliki 8. Mizo vstavite in ponovno trdno privijte (slika 9). Sedaj pritrđite še prislone mize kot kaže slika 10.

Pred uvedbo v pogon

Delovna površina in delovno področje morata biti vedno pravilno osvetljena.

Napravo odložite na ravno in vodoravno površino ter preverite stabilnost naprave. Ne nameščajte naprave na zid.



Razen uporabnika, je tujim osebam je v delovno področje je vstop prepovedan.

Upoštevajte minimalno varnostno razdaljo, ki znaša 10 m.

Hrupnost naprave znaša približno 80 dB. Vedno nosite ustrezno zaščitno sluha.

Trak žage

Pred nastavljanjem ali vzdrževanjem vedno najprej izvlcite vtič iz vtičnice.

Napetost traku žage:

Odvijte dva vijaka (slika 12) in trak žage napnite s pomočjo vijaka za napenjanje (slika 13).

Trak žage je pravilno napet, v kolikor ga lahko upogibate za 2-3 mm. V kolikor je trak žage pravilno napet, ga ponovno trdno privijte z dvema vijakoma (slika 12).

Nastavitev napeljave:

Vodilo lista žage mora biti nastavljeno, saj bi se lahko sicer obrnilo, kar bi imelo za posledico nepravilen rez.

Odvijte vijak (slika 14) in napeljavo nastavite glede na širino obdelovanega materiala z utornim vijakom (slika 15).

Zamenjava lista žage:

Odvijte vijak (slika 21) in snemite ščitnik (slika 22). Sedaj namestite nov list žage na valje in ga napeljite med vodilne letve in vodilo traku (slika 23). List žage nato napnite in nato pokrov varno in trdno zaprite.

Rezervoar s hladilno tekočino

Uporaba hladilnega sredstva povečuje zmogljivost ob rezanju in podaljšuje življenjsko dobo lista žage.

Cev odpadnih snovi (slika 18) vzemite iz rezervoarja s hladilnim sredstvom, rezervoar snemite s podstavka in previdno snemite tudi pokrov s hladilno črpalko.

Sedaj napolnite rezervoar z 80% običajnega hladilnega sredstva.

Za vklop črpalke hladilnega sredstva najprej odprite ventil (slika 15/1) in nato premaknite stikalo za vklop/izklop (slika 25/B) v položaj I. V kolikor je črpalka vključena, sveti žarnica (slika 25/A). Za ponoven izklop črpalke premaknite stikalo (slika 25/B) enostavno v položaj 0.

Rokovanje

Sila pritiskanja:

V kolikor nasprotni vijak obrnete levo, zmanjšate pritisk na material. V kolikor nasprotni vijak obrnete na desno, povečate tlak na material (slika 16).

Nastavitev kota:

Kot prilagodite vedno materialu, ki ga obdelujete.

Za premik celotnega delovnega bloka obrnite kolo (slika 17/A). Da pritrđilne čeljusti namestite v pravilen položaj, obrnite ustrezne vijake (slika 17/B).

Hitrost žaganja:

Hitrost rezanja je vedno odvisna od materiala, ki ga obdelujete.

Motor popustite tako, da odvijete dva vijaka (slika 19). Nato odprite pokrov omarice s batnim jermenom, ki ga (slika 20) nastavite tako, da dosežete zahtevano število vrtljajev.

Hidravlični cilinder:

Valj preprečuje slučajen padec tračne žage. Za odpiranje žage premaknite rdečo ročico navzdol. V kolikor želite žago ponovno zapreti, premaknite ročico navzgor (slika 24).

Upravljalna plošča:

slika 25

A = če sveti žarnica, je črpalka hladilne tekočine vključeno.

B = gumb za vklop za črpalko hladilne tekočine

C = stikalo za vklop

D = stikalo za izklop

E = stikalo za izklop v sili



Hitrosti rezanja (slika 27):

Material	Hitrosti
Orodno jeklo, krom-nikelj, Nirosta, jeklo, bron za ležaje	22 m/min
Srednje do visoko legirano ogljikovo jeklo, ojačana medenina ali bron	34 m/min
Nizko legirano ogljikovo jeklo, mehka medenina	45 m/min
Aluminij, plastika	64 m/min

Oznake**Varnost izdelka:**

	
Naprava odgovarja standardom EU	

Prepovedi:

	
Zavarujte pred dežjem, vlago in podnebnimi vplivi!	Ne vlecite in ne nosite za kabel

Opozorilo:

	
Opozorilo/previdno	Opozorilo pred nevarnostjo električnega udara.
	
Napravo lahko priključujete le v vtičnico na 400V z zaščito RCD!	Upošteвайте varnostno razdaljo!

Ukazi:

	
Natančno preberite navodila za uporabo.	Uporabljajte zaščitne rokavice!
	
Uporabljajte zaščito sluha in vida!	

Varovanje bivanjskega okolja:

	
Odpadke odvrzite odgovorno - ne škodujte bivanjskemu okolju	Kartonski ovitek je namenjen za reciklažo, zato ga odnesite v surovino.
	
Poškodovane in/ali dotrajane električne naprave oddajte v surovino ali odložite na ustrezno mesto.	System Interseroh- Recycling s serijsko številko





Ovitek:

	
Zavarujte pred vlago! Pozor – krhko! Ovitek mora stati navpično!	

Tehnični podatki:

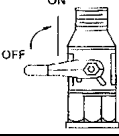
	
Napetost ~ frekvenca:	Zmogljivost motorja
	
Hitrosti	Dimenzije žaginega lista
	
Zmogljivost rezanja pri pravokotnih materialih	Zmogljivost rezanja pri okroglih materialih
IP 44	
Tip zaščite	Teža

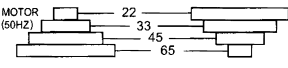
Drugo:

	
Cilinder	Smer delovanja žaginega lista
	
Stikalo za vklop/izklop črpalke	Hitrosti
	
Hrupnost	

Garancija

Garancija velja za izključne napake na materialu ali na proizvodne napake. Pri uveljavljanju reklamacije v času garancije priložite originalen račun, na katerem mora biti čitljiv datum prodaje. Garancija ne velja, v kolikor napravo uporablja oseba, ki ni strokovno usposobljena, ali če do okvare pride zaradi nestrokovnega posega v napravo ali stika s tujki. Posledice neupoštevanja navodil za uporabo in montažo, ter posledice normalne uporabe ne sodijo v sklop garancije.

Ukrepi v zasilnih primerih

Poškodovani osebi začnite čimprej dajati ustrezno prvo pomoč in pokličite zdravnika specialista v najkrajšem možnem času. Zavarujte jo pred drugimi nevarnostmi in jo pomirite.

Zaradi morebitne nezgode mora biti na delovnem mestu vedno pri roki škatla prve pomoči kot narekuje standard DIN 13164. Material, ki ga porabite, takoj dopolnite. V kolikor potrebujete pomoč, vnesite sledeče podatke:

1. Kraj nezgode
2. Vrsta nezgode
3. Število ranjenih oseb
4. Vrsta poškodbe

Odstranjevanje

Napotki za odstranjevanje izhajajo iz ideogramov, ki se nahajajo na napravi oziroma na ovitku. Njihov pomen je razložen v poglavju »Oznake na napravi«.

Način odstranjevanja ovitka

Ovitek ščiti napravo, da se med transportom ne poškoduje. Ovitek izbiramo glede na način njegove ponovne uporabe ali načina odlaganja. Večinoma je embalaža namenjena za reciklažo. Ponovna uporaba ovitka kot surovine zmanjšuje stroške nastale z odstranjevanjem odpadkov. Deli ovitka (npr. folije, Styropor®), so lahko nevarni za otroke. **Obstaja nevarnost zadušitve!** Dele ovitka shranjujte izven dosega majhnih otrok; čimprej jih odstranite.

Vzdrževanje

Pred nastavljanjem ali vzdrževanjem vedno najprej izvlecite vtič iz vtičnice.

Zamenjava olja v menjalniku:

Olje za menjalnike je potrebno zamenjati po prvih šestih mesecih in nato enkrat na leto.

Odvijte štiri vijake (**slika 26**) in izpustite izrabljeno olje. V motor nalijte približno 0,3 l olja za nazobčana kolesa SAE 90. Nato ponovno privijte pokrov.

Dnevno vzdrževanje:

- Odstranjevanje ostružkov
- Čiščenje odtoka hladilne tekočine
- Kontrola stanja hladilne tekočine
- Kontrola žaginega lista
- Kontrola vseh zaščitnih naprav

Tedensko vzdrževanje:

- Temeljito čiščenje stroja, odstranjevanje ostružkov, predvsem iz odtoka hladilne tekočine
- Čiščenje valjev žage in prislonskih površin valja žage.

Mesečno vzdrževanje:

- Preverite pritrdilne vijake valja žage
- Preverite pritrdilne vijake prenosnika

Servis

Ali imate **tehnična vprašanja? Reklamacijo? Ali potrebujete rezervne dele ali nova navodila za uporabo?**

Na naši spletni strani www.guede.com Vam bomo v oddelku **Servis** hitro pomagali. Pomagajmo si vzajemno in hitro. Da lahko Vašo napravo v primeru reklamiranja identificiramo, pošljite nam serijsko številko, kataloško št. in leto izdelave. Vse te podatke boste našli na tipski etiketi izdelka. Vse navedene podatke prosim vnesite tu, da jih imate pri roki:

Serijska številka:

Kataloška številka:

Leto izdelave:

Telefon: +49 (0) 79 04 / 700-360
Telefaks: +49 (0) 79 04 / 700-51999
E-pošta: support@ts.guede.com

Uvod

Da biste postigli najduži mogući radni vijek Vašeg električnog postrojenja, prije prvog puštanja uređaja u rad pažljivo pročitajte sve upute navedene u priručniku za korištenje ovog uređaja i priložene sigurnosne upute. Osim toga Vam preporučujemo, da naputak za upotrebu čuvate za slučaj potrebe odnosno za slučaj bilo kakvih sumnja ili pitanja u vezi korištenja ovog uređaja.

Iz razloga postepenog tehničkog razvoja proizvoda pridržavamo pravo na tehničke izmjene u svrhu poboljšanja performansa istog.

Dodatno tiskani materijali, i djelomične dopune, zahtijevaju odobrenje.

Ovaj dokument se smatra za originalan naputak za upotrebu.

Opseg isporuke

Uređaj izvadite iz ambalaže i provjerite da li su uređaj i njegovi dijelovi kompletni:

Slika br. 1:

- A Tračna pila MBS 180
- B Stol
- C Potpornjevi stola
- D Kotači
- E Krilasti vijak
- F Sito
- G Rascjepka
- H Uzdužni graničnik
- I Vodilica uzdužnog graničnika

Ukoliko gore navedeni dijelovi nedostaju ili ako su oštećeni, obratite se svome prodavaču.

Tehnički podaci

Tračna pila MBS 180	#01801
Napon/frekvencija:	400 V~50 Hz
Snaga motora:	750 W
Tip zaštite od prekostruje:	IP 44
Traka pile:	2362 x 19,5 x 0,8
Snaga kod sječenja kutnog mat.:	90° 170 x 300 mm 45° 170 x 110 mm
Snaga kod sječenja okruglog mat.:	90° 170 mm 45° 110 mm
Brzine:	22/34/45/64 m/min
Buka:	L _{WA} 80 dB (A)
Težina:	140 kg

Korištenje uređaja sukladno njegovoj namjeni

Tračna pila je namijenjena za rezanje metala, sivog lijeva i plastičnih materijala. Tračna pila ne smije se koristiti za rezanje drva. Rezanje materijal mora omogućavati sigurno fiksiranje pomoću stezača kako bi bilo isključeno izlijetanje obratka tijekom rezanja.

Ovim uređajem ne mogu se vršiti drugi radovi, nego oni, za koje je ovaj uređaj predviđen i koji su opisani u uputama za korištenje.

Svaka druga primjena je protivna namjeni uređaja. Proizvođač ne snosi odgovornost za štete i ozljede pri radu s postrojenjem. Vodite računa o tome da naši proizvodi nisu namijenjeni za industrijsku upotrebu.

Preporuke prije upotrebe

Prije upotrebe uređaja mora korisnik pažljivo pročitati ove upute za korištenje.

Kvalifikacija

Osim detaljne upute od strane stručnjaka u vezi korištenja ovog uređaja nije potrebna druga kvalifikacija.

Minimalna starost osoblja stroja

Sa uređajem smiju raditi samo osobe koje su napunile 18 godina. Jedina iznimka jest rad maloljetnih osoba, uz uvjet da ove osobe rade s uređajem u okviru praktičnih vježbi pod nadzorom stručnog voditelja obuke.

Obuka

Korištenje uređaja zahtijeva samo odgovarajuću pouku od strane stručne osobe odnosno upoznavanje sa uputama navedenim u naputku za korištenje. Specijalna obuka nije neophodna.

Opće upute za sigurnost na radu



Ove upute za rukovanje pažljivo pročitajte. Upoznajte se s načinom i ispravnim korištenjem uređaja i njegovim komandnim elementima. Ove upute za korištenje sačuvajte na sigurno mjesto za kasniju uporabu. Upozorne tablice i etikete s uputama koje se nalaze na postrojenju sadrže korisne upute za sigurnost na radu.

Siugran rad

Uređaj koristite samo priključen na utičnicu i sa zaštitnim prekidačem za prekostrujnu zaštitu 30mA (RCD).

Održavajte svoje radilište uredno !

Nered na radnom mjestu može uzrokovati ozljede pri radu.

Računajte sa utjecajima u okolini!

Uređaj ne smije biti izložen kiši.

Ne upotrabljavajte uređaj u vlažnoj ili mokroj sredini.

Radno mjesto mora biti uvijek dobro osvijetljeno.

Uređaj ne koristite u blizini zapaljivih tečnosti ili goriva.

Ostale osobe dužne su zadržavati se u sigurnoj udaljenosti od uređaja!

Ostalim osobama a pogotovo djeci je upotreba uređaja i kabla strogo zabranjena. Osigurajte da se djeca zadržavaju u dovoljnoj udaljenosti od radnog mjesta.

Nosite odgovarajuću odjeću.

Ne nosite široku odjeću i nakite. Dijelovi odjeće i nakiti mogu biti namotani na pokretne dijelove stroja. Pri radu uvijek koristite zaštitnu radnu obuću, zaštitne naočale i zaštitu sluha. Dugačka kosa mora biti na odgovarajući način prekrivena i zaštićena.

Stroj uvijek čuvajte na sigurnom mjestu!

Opremu, koju ne upotrebljavate čuvajte na suhom, zaključanom mjestu, van dosega djece.

Nikad ne preopterećujte uređaj!

Uvijek radite u radnom opsegu snage uređaja.

Koristite strojeve prema njihovoj namjeni.

Ne koristite kabao u svrhu za koju nije namijenjen.

Redovito negujte uređaj!

Pridržavajte se propisa o održavanju i uputa.

Redovito provjeravajte priključni kabel uređaja, u slučaju oštećenja odnesite uređaj stručnjaku radi zamjene.

Redovno provjeravajte produžne kablove, u slučaju potrebe ih zamijenite novim.

Drške uređaja održavajte u čistom i suhom stanju, bez tragova ulja i masti.

Budite oprezni!

Uvijek pazite što radite. Razmišljajte o tome što radite. Nikad ne radite sa električnim uređajima ako ste umorni.

UPOZORENJE!

Korištenje druge opreme može uzrokovati ozbiljne ozljede korisnika.

Pazite na električni kabao. Ne vucite uređaj za kabao. Ne koristite kabel za vađenje utikača iz utičnice. Kabao čuvajte od visoke temperature, ulja i oštih ivica.

Popravke uređaja smije vršiti samo stručno osposobljeni električar!

Ovaj stroj udovoljava svim odgovarajućim zahtjevima na sigurnost uređaja. Popravke uređaja smije vršiti samo električar sa stručnom spremom, u suprotnom slučaju može doći do ozljeda korisnika.

Djeca i osobe koje nisu upoznate sa strojem kao i osobe sa smanjenom fizičkom, mentalnom ili čulnom sposobnošću, nikada ne smiju koristiti uređaj.

Važna upozorenja specifična za ovaj stroj.

Uvijek koristite odgovarajuću reznu traku.

Prije pričvršćivanja materijala/obratka u stezaču odnosno prije vađenja istog stroj mora biti isključen.

Prsti i ruke moraju biti pri radu dovoljno udaljeni od trakastog lista pile.

Svakog dana provjeravajte razinu rashladnog sredstva. Preniska količina rashladnog sredstva može uzrokovati nastanak pjene i prekomjerno zagrijavanje rezne trake. Onečišćeno rashladno sredstvo može uzrokovati začepljenje pumpe, valoviti rez, nisku brzinu rezanja i oštećenje reze trake.

Kod rezanja materijala sa sadržajem magnezija ili visoko legiranih slitina magnezija, za hlađenje nemojte koristiti rezna ulja niti emulzije (smjese ulja i vode). Ova sredstva izazivaju zapaljenje strugotina magnezija. Odabir rashladnog sredstva konzultirajte s dobavljačem rashladnog sredstva.

Nemojte ni u kom slučaju zaustavljati reznu traku rukom.

Zabranjeno je demontirati i uklanjati štitnike, zaštitne elemente itd.

Nemojte ni u kom slučaju uklanjati strugotine i piljevine rukom, uvijek koristite odgovarajuće četku.

Nemojte napuštati stroj dok je pila u radu.

Montaža

Električki priključak:

Utičnica CEE 16A: položaji L1, L2, L3, PE



Popravke uređaja smije vršiti isključivo električar!

Kotači:

Sva četiri kotača montirajte na osovinu na postolju stroja i pričvrstite ih pomoću četiri rascjepke. Rascjepke savijte pomoću kliješta kako ne bi dolazilo do ispadanja kotača s osovine tijekom rada (slika 2).

Osigurač za prijevoz stroja/graničnik:

Popustite osigurač za prijevoza (slika 3), skinite šesterokutne vijke. prema slici 4 montirajte osigurač za prijevoz/graničnik.

Sito:

Sito stavite u odgovarajuće udubljenje. 5).

Uzdužni graničnik:

Za postavljanje/montažu vodilice uzdužnog graničnika prvo je neophodno povećati udaljenost vijka pomoću imbus ključa tako da se šipka može lagano staviti unutar. 6).

Ako je šipka ispravno namještena, ponovo je pričvrstite pomoću imbus ključa.

Uzdužni graničnik namjestite na vodilicu i pričvrstite je, u traženom položaju, pomoću krilatog vijka (slika 7).

Krajnji prekidači:

Isključivanje u krajnjem položaju (slika 11) mora biti podešeno individualno prema konkretnim uvjetima. Isključivanje u krajnjem položaju je ispravno podešeno ako se pila zaustavlja nakon što je materijal odrezan.



Tračna pila se sada može koristiti u horizontalnom položaju. Ako želite koristiti tračnu pilu u vertikalnom položaju, stol mora biti montiran kako slijedi:

Stol:

Vijke popustite prema slika 8. Namjestite stol i ponovo ga dobro pričvrstite vijcima (slika 9). Sada pričvrstite i potpornjeve stola (slika 10).

Prije puštanja u rad:

Radna površina i mjesto izvođenja radova moraju biti uvijek dobro osvijetljeni.

Stroj postavite na ravno mjesto na vodoravnoj površini i provjerite stabilnost stroja. Stroj nemojte montirati na zid.



Osim iskusnog radnika, druge osobe ne se smiju zadržavati u zoni opasnosti oko uređaja.

Neophodno je poštivati minimalnu sigurnosnu udaljenost od 10 m.

Razina buke tračne pile je oko 80 dB. Zbog toga uvijek nosite zaštitu za sluh!

Traka pile

Prije podešavanja, servisiranja ili održavanja stroja, izvucite utikač iz utičnice.

Napetost trake pile:

Popustite dva vijka (slika 12) i reznu traku napregnite pomoću vijka za napinjanje (slika 13).

Rezna traka je ispravno napregnuta ako se može pritiskanjem saviti za 2-3 mm.

Ako je rezna traka ispravno napregnuta, fiksirajte je u ovom položaju pomoću dva vijka. 12).

Podešavanje vodilica:

Vodilica rezne trake mora biti ispravno podešena kako ne bi došlo do njenog preokretanja što može uzrokovati neravni rez.

Popustite vijak (slika br. 14) i vodilicu podesite prema širini materijala/obratka pomoću rebrastog vijka (slika 15).

Zamjena trake pile:

Popustite vijak (slika br. 21) i zaštitni poklopac (slika 22). Sada namjestite novu reznu traku na valjke i stavite je u prostor između ležajeva i vodilicu rezne trake (slike 23). Zatim reznu traku ponovo napregnite i dobro zatvorite poklopac.

Spremnik rashladnog sredstva

Rashladno sredstvo povećava reznu snagu i produžava radni vijek rezne trake.

Otpadno crijevo (slika 18) Izvadite iz spremnika rashladnog sredstva, spremnik skinite sa stalka i pažljivo skinite poklopac s rashladnom crpkom.

Sada napunite spremnik uobičajenim rashladnim sredstvom - do 80% zapremine rezervoara.

Za pokretanje crpke rashladnog sredstva prvo je potrebno otvoriti slavinu (slika 15/A) i zatim gumb prekidača (slika 25/B) stavljanjem u položaj I. Ako je crpka uključena, pali se kontrolna lampica. 25/A). Za ponovno isključivanje crpke stavite prekidač (slika 25/B) u položaj „0“.

Rukovanje

Sila pritiskanja:

Okretanjem kontra-vijka ulijevo sila pritiskanja materijala kod rezanja se smanjuje. Okretanjem kontra-vijka udesno sila pritiskanja materijala kod rezanja se povećava (slika 16).

Podešavanje kuta:

Kut rezanja uvijek prilagodite obliku rezanog materijala.

Za pomicanje cijelog radnog bloka okrenite kotač (slika 17/A). Za stavljanje steznih čeljusti u traženi položaj okrenite odgovarajuće vijke (slika 17/B).

Brzina sječenja:

Brzina rezanja uvijek ovisi o svojstvima rezanog materijala.

Motor oslobodite popuštanjem dva vijka (slika 19). Zatim otvorite poklopac ormara s klinastim remenom i remen kalibrirajte (slika 20) tako da biste postigli traženi broj okretaja.

Hidraulični cilindar:

Valjak sprječava nenamjerno spuštanje pile prema dole. Za otvaranje pile pritisnite crvenu polugu prema dole. Ako želite pilu ponovo zatvoriti, stavite polugu ponovo prema gore (slika 24).

Upravljačka ploča:

Slika 25

A = ako je upaljeno kontrolno svjetlo, crpka rashladnog sredstva je uključena.

B = gumb za pokretanje crpke rashladnog sredstva

C = gumb za uključivanje

D = prekidač

E = prekidač u slučaju nužde

Brzine sječenja slika 27):

Materijal	Brzine
Alatni čelik, krom-nikal čelik, Nirosta čelik, čelici, ležajna bronca	22 m/min
Srednje do visoko legirani ugljični čelik, ojačani mesing ili bronca	34 m/min
Nisko legirani ugljični čelik, mekani mesing	45 m/min
Aluminij, plastika	64 m/min

Oznaka

Sigurnost proizvoda:

Proizvod ispunjava zahtjeve odgovarajućih normi EU	

Zabrane:

Uređaj ne smije biti izložen kiši, vlažnosti i vremenskim prilikama!	Ne vucite / ne nosite za kabao!

Upozorenje:

Upozorenje/Pažnja	Upozorenje na opasnost od ozljeda uslijed strujnog udara
Ovaj uređaj možete priključivati samo u utičnicu sa RCD i na 400V!	Održavajte sigurnosno odstojanje!

Naredbe:

Pažljivo proučite upute za rukovanje.	Upotrebljavajte zaštitne rukavice!
Upotrebljavajte štitičke za uši i zaštitne naočale!	

Zaštita životne sredine:

Osigurajte stručnu likvidaciju otpada kako ne bi došlo do oštećenja okoliša.	Ambalažu od ljepenke odnesite u odgovarajući centar za skupljanje i reciklažu otpada.
Električne ili elektronske uređaje u kvaru i/ili likvidirane uređaje odnesite u odgovarajuće centre za skupljanje otpada.	System Interseroh- Recycling sa proizvodnim brojem

Ambalaža:

Čuvajte od utjecaja vlage! Pozor! Krhki tovar! Ambalaža mora biti okrenuta prema gore.	

Tehnički podaci:

Napon/frekvencija	Snaga motora
Brzine	Dimenzije trake pile
Snaga kod sječenja kutnog materijala	Snaga kod sječenja okruglog materijala
IP 44	
Tip zaštite od prekostruje	Težina

Ostalo:

Cilindar	Smjer kretanja rezne trake
Prekidač za ukl./isklj. crpke	Brzine
Buka	

Jamstvo

Garancija pokriva isključivo na mane i nedostatke materijala ili mane nastale u proizvodnji. U slučaju reklamacije proizvoda dostavite originalni račun s navedenim datumom kupnje. U okvir jamstva ne spadaju kvarovi, koji bi nastali putem nepravilne uporabe kao npr.: preopterećenje stroja, rukovanje silom odnosno zbog štetnog dodira sa stranim predmetima. Štete nastale uslijed nepoštivanja naputka za korištenje i montažu te normalno habanje uređaja nisu u sklopu jamstva.

Upute za slučaj nužde

Osigurajte prvu pomoć prema vrsti ozljeda i što najbrže potražite stručnu liječničku pomoć.

Oštećenu osobu čuvajte od drugih opasnosti i pomirite je.

Za slučaj eventualnih nezgoda i ozljeda na radu, na radnom mjestu mora biti uvijek na raspolaganju priručna ljekarna za pružanje prve pomoći u skladu sa standardom DIN 13164.

Nakon korištenja određenog materijala iz priručne ljekarne neophodno je isti odmah dopuniti.

Ako zahtijevate pomoć, navedite slijedeće podatke:

1. Mjesto nezgode
2. Vrsta nezgode
3. Broj ozlijeđenih osoba
4. Vrsta ozljede

Likvidacija

Upute za likvidaciju ovog uređaja proizlaze iz navedenih ideograma, koji se nalaze na njegovom kućištu i na omotaču. Objašnjenja značenja pojedinačnih ideograma ćete naći u poglavlju „Oznake na uređaju“.

Likvidacija transportne ambalaže

Ambalaža štiti uređaj od oštećenja tijekom prijevoza. Materijal ambalaže odabran je s obzirom na zaštitu okoliša i način likvidacija, što znači da materijal ambalaže može biti recikliran. Vraćanjem ambalaže u novi ciklus ponovne upotrebe štitite sirovine i doprinosite smanjenju troškova likvidacije i postupanja s otpadom. Dijelovi ambalaže (npr. folije Styropor®) mogu biti opasne za djecu. **Postoji opasnost od gušenja!** Dijelove ambalaže čuvajte van dosega djece i što prije likvidirajte.

Održavanje

Prije podešavanja, servisiranja ili održavanja stroja, izvucite utikač iz utičnice.

Zamjena ulja u mjenjaču:

Mjenjačko ulje treba zamijeniti nakon prvih šesti mjeseci i zatim u intervalima od godinu dana. Odvrnite sva četiri vijaka (**slika 26**) i uklonite staro ulje. U stroj stavite cca. 0,3 l zupčaničkog ulja SAE90. Zatim ponovo navijte poklopac.

Svakodnevno održavanje:

- Uklanjanje strugotina i piljevina
- Čišćenje otvora za istjecanje rashladnog sredstva
- Provjera stanja rashladnog sredstva
- Provjera stanja rezne trake
- Provjera stanja svih zaštitnih uređaja

Održavanje svakog tjedna:

- Temeljito čišćenje stroja, uklanjanje strugotina, a posebni iz otvora za istjecanje rashladnog sredstva.
- Čišćenje valjaka pile i dodirne površine valjka pile.

Održavanje svakog mjeseca:

- Provjerite vijke za pričvršćenje valjaka pile.
- Provjerite vijke za pričvršćivanje prijenosnika

Servis

Da li imate **tehnička pitanja** ? **Reklamaciju**? **Da li Vam trebaju rezervni dijelovi ili upute za uporabu?**

Na našem home page www.guede.com u odjeljenju „Servis“ ćemo Vam pružiti pomoć brzo i bez nepotrebne birokracije. Pomozite nam kako bismo Vam mogli pomoći. Radi identifikacije Vašeg aparata u slučaju reklamacije potreban nam je serijski broj, broj narudžbe i godina proizvodnje. Sve ove podatke naći ćete na tipskoj pločici. Kako biste ove podatke uvijek imali pri ruci, napišite je molim ovdje:

Serijski broj:

Kataloški broj:

Godina proizvodnje:

Telefon: +49 (0) 79 04 / 700-360
Fax: +49 (0) 79 04 / 700-51999
E-mail: support@ts.guede.com

Uvod

Kako biste postigli što najduži radni vijek ovog uređaja, prije prvog puštanja u rad pažljivo, pročitajte sva uputstva navedena u priručniku za korištenje i priložena uputstva bezbednosti. Osim toga preporučujemo Vam da uputstva za upotrebu sačuvate za slučaj kasnije upotrebe ili za slučaj bilo kakvih sumnja odnosno daljih pitanja što se tiče korištenja ovog uređaja.

U vidu postepenog tehničkog razvoja pridržavamo pravo na tehničke izmjene zbog poboljšanja karakteristika proizvoda.

Dodatno štampani materijali, i djelomične dopune, podliježu odobrenju.

Ovaj dokument se smatra za originalno uputstvo za upotrebu.

Opseg isporuke

Uređaj izvadite iz omotača i provjerite da li su uređaj i njegovi dijelovi u kompletu:

Slika 1:

- A Trakasta pila MBS 180
- B Stol
- C Potpornjevi stola
- D Kotači
- E Krilasti vijak
- F Sito
- G Rascjepka
- H Uzdužni graničnik
- I Vodilica uzdužnog graničnika

Ako gore navedeni dijelovi nedostaju ili u slučaju da su oštećeni, obratite se prodavaču, kod kojeg ste uređaj kupili.

Tehnički podaci

Trakasta pila MBS 180	#01801
Napon/frekvencija:	400 V~50 Hz
Snaga motora:	750 W
Tip prekostrujne zaštite:	IP 44
Traka pile:	2362 x 19,5 x 0,8
Snaga prilikom sječenja kutnog mat.:	90° 170 x 300 mm 45° 170 x 110 mm
Snaga kod sječenja okruglog mat.:	90° 170 mm 45° 110 mm
Brzine:	22/34/45/64 m/min
Buka:	L _{WA} 80 dB (A)
Težina:	140 kg

Korištenje uređaja u skladu sa njegovom namjenom

Trakasta pila namijenjena je za sječenje metala, sivog lijeva i plastičnih materijala. Zabranjeno je korištenje trakaste pile za sječenje drva. Materijal mora omogućavati bezbjedno fiksiranje pomoću stezača da bi bilo isključeno izlijetanje obratka u toku obrade.

Ovim uređajem ne mogu se vršiti drugi radovi, nego oni, za koje je ovaj uređaj predviđen i koji su opisani u uputama za korištenje.

Svaki drugi način upotrebe je protivan namjeni uređaja. Proizvođač ne odgovara za štete i ozljede nastale prilikom korištenja uređaja. Vodite računa o tome, da naši proizvodi nisu namijenjeni za industrijsku upotrebu.

Preporuke prije korištenja

Prije korištenja uređaja mora korisnik pažljivo pročitati ova uputstva za korištenje.

Kvalifikacija

Osim detaljnih uputstava od strane stručnjaka u vezi korištenja ovog uređaja nije potrebna druga kvalifikacija.

Minimalna starost osoblja, koje koristi uređaj

Uređaj mogu koristiti samo osobe koje su napunile 18 godina. Jedina iznimka je rad maloljetnih osoba, pod uslovom da ove osobe rade s uređajem u okviru praktičnih vježbi pod nadzorom stručnog voditelja.

Obuka

Primjena uređaja zahtijeva samo odgovarajuću pouku od strane stručnjaka odnosno upoznavanje sa uputama navedenim u uputstvu za korištenje. Specijalna obuka nije potrebna.

Opšta uputstva za sigurnost na radu



Ova uputstva za rukovanje pažljivo pročitajte. Upoznajte se sa ispravnim načinom korištenja uređaja i njegovim komandnim elementima. Ova uputstva za korištenje sačuvajte na sigurno mjesto za kasniju uporabu. Tablice upozorenja i etikete s uputstvima koje se nalaze na uređaju sadrže korisna uputstva za bezbjednost na radu.

Bezbedan rad

Uređaj upotrebljavajte isključivo priključen u utičnicu sa zaštitnim osiguračem od variranja struje 30mA (RCD).

Održavajte svoje radilište uredno !

Nered na radilištu može uzrokovati ozljede pri radu.

Računajte sa utjecajima u blizini!

Uređaj ne smje biti izložen kiši ili vlazi. Ne upotrebljavajte uređaj u vlažnoj ili mokroj sredini. Radilište mora biti uvijek dobro osvijetljeno. Uređaj ne upotrebljavajte u blizini zapaljivih tečnosti ili goriva.

Neophodno je, da se ostale osobe zadržavaju u sigurnoj udaljenosti od uređaja!

Ostalim osobama a pogotovo djeci je upotreba uređaja i kabla strogo zabranjena. Djeca se moraju zadržavati u dovoljnoj udaljenosti od radilišta.

Nosite odgovarajuću odjeću.

Ne upotrebljavajte preširoku odjeću i nakit. Odjeća ili nakit može biti namotani na pokretne dijelove uređaja. Prilikom rada uvijek upotrebljavajte zaštitnu radnu obuću, zaštitne naočale i zaštitu za sluh. Duga kosa mora biti uvijek prekrivena i zaštićena na odgovarajući način.

Uređaj uvijek čuvajte na sigurnom!

Opremu, koju ne koristite čuvajte na suhom, zatvorenom mjestu, van dohvata djece.

Nikad ne preopterećujte uređaj!

Uvijek radite u radnom rasponu snage ovog uređaja.

Koristite uređaje u skladu s njihovom namjenom.

Ne upotrebljavajte kabel u svrhu za koju nije namijenjen.

Redovito nježite uređaj!

Pridržavajte se propisa o načinu održavanja i drugih uputstava. Redovito provjeravajte priključni kabel uređaja, u slučaju oštećenja odnesite uređaj stručnjaku radi zamjene.

Redovito provjeravajte produžne kablove i prema potrebi ih zamijenite novim.

Drške uređaja moraju biti uvijek čiste i suhe, bez tragova ulja i masti.

Oprezno!

Uvijek pazite na to što radite. Razmišljajte o tome, što radite. Nikad ne koristite električne uređaje kada ste umorni.

UPOZORENJE!

Korištenje neoriginalne opreme može uzrokovati ozbiljne ozljede.

Pazite na električni kabel. Ne vucite uređaj za kabao. Ne koristite kabel za vađenje utikača iz utičnice. Kabel zaštitite od visoke temperature, ulja i oštrih ivica.

Popravke uređaja smije vršiti samo stručno osposobljeni električar!

Ovaj uređaj u skladu je sa svim odgovarajućim zahtjevima na sigurnost uređaja. Popravke uređaja može vršiti samo stručno osposobljen serviser, u suprotnom slučaju može doći do ozljeđa korisnika.

Djeca i lica koja nisu upoznata s uređajem kao i osobe sa smanjenom fizičkom, mentalnom ili čulnom sposobnošću, nikad ne smiju upotrebljavati uređaj.

Važna upozorenja specifična za ovaj uređaj.

Uvijek upotrebljavajte odgovarajuću traku.

Prije fiksiranja materijala/obratka u stezač odnosno prije vađenja istog uređaj mora biti isključen.

Prsti i ruke moraju biti prilikom rada dovoljno udaljeni od trake pile.

Svaki dan provjeravajte nivo rashladnog sredstva. Preniska količina rashladnog sredstva može uzrokovati nastanak pjene i prekomjerno zagrijavanje trake. Onečišćeno rashladno sredstvo može uzrokovati začepljenje pumpe, valoviti rez, nisku brzinu rezanja i oštećenje trake.

Prilikom sječenja materijala sa sadržajem magnezija ili visoko legiranih slitina magnezija, za hlađenje nemojte koristiti rezna ulja niti emulzije (tj. smjese ulja i vode). Ova sredstva izazivaju zapaljenje strugotine magnezija. Za odabir rashladnog sredstva se posavjetujte s dobavljačem istog.

Nikad nemojte zaustavljati traku golim rukama.

Zabranjeno je demontirati i deaktivirati zaštitne elemente uređaja.

Nikad nemojte uklanjati strugotine i piljevine rukom, uvijek koristite odgovarajuću četku.

Nemojte napuštati uređaj dok je pila u radu.

Montaža

Električki priključak:

Utičnica CEE 16A: položaji L1, L2, L3, PE



Popravke uređaja može vršiti isključivo električar!

Točkovi:

Sva četiri točkova montirajte na osovinu na postolju uređaja i pričvrstite ih sa četiri rascjepke. Rascjepke savijte pomoću kliješta da ne bi dolazilo do ispadanja točkova s osovine pri radu (slika 2).

Osigurač za prijevoz uređaja/graničnik:

Popustite osigurač za prijevoza (slika 3), skinite šesterokutne vijke prema slici 4 montirajte osigurač za prijevoz/graničnik.

Sito:

Sito stavite u odgovarajuće udubljenje. 5).

Uzdužni graničnik:

Za postavljanje/montažu vodilice uzdužnog graničnika prvo je neophodno povećati udaljenost vijka pomoću imbus ključa da se šipka može lagano ubaciti. 6).

Ukoliko je šipka pravilno namještena, pričvrstite je ponovo pomoću imbus ključa.

Uzdužni graničnik namjestite na vodilicu i pričvrstite je u traženom položaju, pomoću krilatog vijka (slika 7).

Krajnji prekidači:

Isključivanje u krajnjem položaju (slika 11) mora biti podešeno individualno prema konkretnim uvjetima. Isključivanje u krajnjem položaju je ispravno podešeno ukoliko se pila zaustavlja poslije sječenja materijala.



Trakasta pila se sada može upotrebljavati u vodoravnom položaju. Ukoliko želite da upotrijebite tračnu pilu u okomitom položaju, stol mora biti montiran kako slijedi:

Stol:

Vijke popustite prema slika 8. Namjestite stol i ponovo ga dobro pričvrstite vijcima (slika 9). Poslije pričvrstite i potpornjeve stola (slika 10).

Prije stavljanja u rad:

Radna površina i mjesto izvođenja radova moraju biti uvijek dobro osvijetljeni.

Stroj postavite na ravno mjesto na vodoravnoj površini i provjerite stabilnost istog. Stroj nemojte montirati na zid.



Osim radnika, druge osobe ne se smiju zadržavati u području opasnosti u blizini uređaja.

Neophodno je poštovati najmanju bezbjednu udaljenost od 10 m.

Razina buke tračne pile je oko 80 dB. Zato uvijek koristite zaštitu za sluh!

Traka pile

Prije svakog podešavanja, održavanja ili servisiranja uređaja izvucite utikač iz utičnice.

Napetost trake pile:

Popustite dva vijka (slika 12) i traku napregnite pomoću vijka za napinjanje (slika 13).

Traka za sječenje je pravilno napregnuta ukoliko se može pritiskanjem saviti za približno 2 - 3 mm.

Ukoliko je traka ispravno napregnuta, fiksirajte je u ovom položaju sa dva vijka. 12).

Podešavanje vodilica:

Vodilica trake za sječenje mora biti pravilno podešena da ne bi došlo do preokretanja iste, što može uzrokovati loš rez.

Odvrnite vijak (slika br. 14) i vodilicu podesite prema širini materijala/obratka pomoću rebrastog vijka (slika 15).

Zamjena trake pile:

Odvrnite vijak (slika br. 21) i zaštitni poklopac (slika 22). Sada namjestite novu traku na valjke i stavite je u prostor između ležajeva i vodilicu trake (slike 23). Poslije toga traku ponovo napregnite i dobro zatvorite poklopac.

Rezervoar rashladnog sredstva

Rashladno sredstvo povećava snagu uređaja i produžava radni vijek trake.

Otpadno crijevo (slika 18) Izvadite iz rezervoara rashladnog sredstva, rezervoar skinite sa stalka i pažljivo skinite poklopac s rashladnom pumpom.

Sada napunite rezervoar uobičajenim rashladnim sredstvom - do 80% zapremine rezervoara.

Za pokretanje pumpe rashladnog sredstva prvo je neophodno otvoriti slavinu (slika 15/A) a poslije toga dugme prekidača (slika 25/B) stavljanjem u položaj I. Ukoliko je pumpa uključena, pali se kontrolna lampica. 25/A). Za ponovno isključivanje pumpe stavite prekidač (slika 25/B) u položaj „0“.

Rukovanje

Sila pritiskanja:

Okretanjem kontra-vijka ulijevo sila pritiskanja materijala kod sječenja se smanjuje. Okretanjem kontra-vijka udesno sila pritiskanja materijala kod sječenja se povećava (slika 16).

Podešavanje ugla:

Ugao sječenja uvijek prilagodite obliku materijala, koji želite da siječete.

Za pomjeranje cijelog radnog bloka okrenite točak (slika 17/A). Za stavljanje steznih čeljusti u traženi položaj okrenite odgovarajuće vijke (slika 17/B).

Brzina sječenja:

Brzina sječenja uvijek zavisi od svojstava materijala. Motor oslobodite popuštanjem dva vijka (slika 19). Poslije toga otvorite poklopac ormara s klinastim remenom i kalibrirajte ga (slika 20) tako da biste postigli traženi broj okretaja.

Hidraulični cilindar:

Valjak sprječava nenamjerno spuštanje pile prema dole. Za otvaranje pile pritisnite crvenu polugu i pomjerite je prema dole. Ukoliko želite pilu ponovo zatvoriti, stavite polugu ponovo prema gore (slika 24).

Upravljačka ploča:

Slika 25

- A = ukoliko je upaljeno kontrolno svjetlo, pumpa rashladnog sredstva je uključena.
- B = dugme za pokretanje pumpe rashladnog sredstva
- C = dugme za uključivanje
- D = prekidač
- E = prekidač za slučaj nužde

Brzine sječenja slika 27):

Materijal	Brzine
Alatni čelik, krom-nikal čelik, Nirosta čelik, čelici, ležajna bronca	22 m/min
Srednje do visoko legirani ugljični čelik, ojačani mesing ili bronca	34 m/min
Nisko legirani ugljični čelik, mekani mesing	45 m/min
Aluminij, plastika	64 m/min

Oznaka

Bezbednost proizvoda:

Proizvod ispunjava naređenja odgovarajućih direktiva EU	

Zabrane:

Uređaj ne smje biti izložen kiši, vlazi i vremenskim neprilikama!	Ne vucite utikač i ne nosite uređaj za kabl!

Upozorenje:

Upozorenje/Pažnja	Upozorenje na opasnost od ozljeda zbog strujnog udara
Ovaj uređaj možete priključivati samo u utičnicu sa RCD i na 400V!	Održavajte bezbedno odstojanje!

Naredbe:

Pažljivo proučite uputstva za rukovanje.	Upotrebljavajte zaštitne rukavice!
Upotrebljavajte zaštitu za sluh i vid!	

Zaštita životne okoline:

Osigurajte stručnu likvidaciju otpada kako ne bi došlo do oštećenja okoliša.	Kartonsku ambalažu odnesite u reciklažu ili u odgovarajući centar za skupljanje otpada.
Električne ili elektronske uređaje u kvaru i/ili stare uređaje odnesite u odgovarajuće centre za skupljanje otpada.	System Interseroh- Recycling sa serijskim brojem

Ambalaža:

Čuvajte od utjecaja vlage! Pažnja! Krhki tovar! Ambalaža mora biti okrenuta prema gore.	

Tehnički podaci:

Napon/frekvencija	Snaga motora
Brzine	Dimenzije trake pile
Snaga prilikom sječenja kutnog materijala	Snaga prilikom sječenja okruglog materijala
IP 44	
Tip zaštite od prekostruje	Težina

Ostalo:

Cilindar	Smjer kretanja trake
Dugme za uklj./isklj.	Brzine
Buka	

Garancija

Garantni rok se odnosi isključivo na mane i nedostatke materijala ili mane nastale prilikom proizvodnje. U slučaju reklamacije proizvoda dostavite originalni račun s navedenim datumom nabavke. U okviru garancije ne spadaju kvarovi, koji bi nastali putem nepravilne uporabe kao npr.: preopterećenje stroja, rukovanje silom odnosno zbog štetnog dodira sa stranim predmetima. Garancija se ne odnosi na štete nastale uslijed nepoštivanja uputstava za upotrebu i montažu i prilikom normalne upotrebe.

Uputstva za slučaj nužde

Obezbjedite prvu pomoć prema vrsti ozljeda i što prije potražite stručnu pomoć ljekara. Oštećenu osobu zaštitite od drugih opasnosti i pomirite je.

Za slučaj eventualnih nesreća i ozljeda na radu, na radilištu mora biti uvijek na raspolaganju kutija za pružanje prve pomoći u skladu sa standardom DIN 13164. Poslije korištenja određenog materijala iz priručne ljekarne neophodno je isti odmah dopuniti. Ukoliko zahtijevate pomoć, navedite slijedeće podatke:

1. Mjesto nesreće
2. Vrsta nesreće
3. Broj ozlijeđenih osoba
4. Vrsta ozljede

Likvidacija

Uputstva za likvidaciju ovog uređaja proizlaze iz navedenih ideograma, koji se nalaze na njegovom kućištu na uređaju i na ambalaži. Objašnjenja značenja pojedinačnih ideograma ćete naći u poglavlju „Oznake na uređaju“.

Likvidacija originalne ambalaže

Originalna ambalaža štiti uređaj od oštećenja prilikom prijevoza. Materijal ambalaže odabran je s obzirom na zaštitu okoliša i način likvidacije, što znači da taj materijal može biti recikliran. Vraćanjem ambalaže u novi ciklus (reciklažu) štite sirovine i doprinosite smanjenju troškova likvidacije i rukovanja s otpadom. Dijelovi ambalaže (npr. folije Styropor®) mogu biti opasne za djecu. **Postoji opasnost od gušenja!** Ambalažu čuvajte van dosega djece ili je što prije likvidirajte.

Održavanje

Prije svakog podešavanja, održavanja ili servisiranja uređaja izvucite utikač iz utičnice.

Zamjena ulja u mjenjaču:

Mjenjačko ulje treba zamijeniti poslije prvih šesti mjeseci a zatim u intervalima od godinu dana. Odvrnite sva četiri vijaka (**slika 26**) i sklonite staro ulje. U uređaj naspite približno 0,3 l ulja za zupčanike SAE90. Poslije ponovo zavrnite poklopac.

Svakodnevno održavanje:

- Sklanjanje strugotina i piljevina
- Čišćenje otvora za istjecanje rashladnog sredstva
- Provjera stanja rashladnog sredstva
- Provjera stanja trake za sječenje
- Provjera stanja svih zaštitnih uređaja

Održavanje svake sedmice:

- Temeljito čišćenje uređaja, sklanjanje strugotina, a posebno iz otvora za istjecanje rashladnog sredstva.
- Čišćenje valjaka pile i dodirne površine valjka pile.

Održavanje svakog mjeseca:

- Provjerite vijke za pričvršćenje valjaka pile.
- Provjerite vijke za pričvršćivanje prijenosnika

Servis

Da li imate **tehnička pitanja ? Reklamaciju? Da li Vam trebaju rezervni dijelovi ili nova uputstva za upotrebu?**

Na našem home page www.quede.com u odjeljenju „Servis“ ćemo Vam pružiti pomoć brzo i bez nepotrebne birokracije. Pomozite nam kako bismo mi Vama mogli pomoći. Radi identifikacije Vašeg uređaja za slučaj reklamacije neophodan nam je serijski broj, broj narudžbe i godina proizvodnje. Sve gore spomenute podatke naći ćete na tipskoj etiketi. Da biste ove podatke uvijek imali pri ruci, zapišite ih molim tu:

Serijski broj:
Kataloški broj/broj narudžbe:
Godina proizvodnje:

Telefon: +49 (0) 79 04 / 700-360
Telefaks: +49 (0) 79 04 / 700-51999
E-mail: support@ts.quede.com

Introducere

Pentru ca să vă bucurați cât mai mult de noul dumneavoastră utilaj, vă rugăm ca, înainte de a-l pune în funcțiune, să citiți cu atenție modul de utilizare și instrucțiunile de securitate atașate. Vă mai recomandăm de asemeni ca să puneți la loc sigur modul de utilizare pentru cazul în care, mai târziu, veți dori să vă reîmprospătați cunoștințele referitoare la funcțiunile produsului.

Ne străduim permanent să îmbunătățim produsele noastre. De aceea ne rezervăm dreptul de a efectua modificări tehnice în scopul optimizării produsului.

Retipărirea, chiar parțială, trebuie aprobată.

Volumul livrării

Scoateți utilajul din ambalajul pentru transport și controlați caracterul complet precum și existența următoarelor piese:

Fig. 1:

- A Ferăstrău cu bandă MBS 180
- B Masă
- C Suport masă
- D Roți
- E Șurub cu cap - fluture
- F Sită
- G Șplint
- H Opritor longitudinal
- I Ghidajul opritorului longitudinal

În cazul în care lipsesc piese din livrare sau sunt deteriorate, apelați la agentul dumneavoastră de vânzări.

Date tehnice

Ferăstrău cu bandă MBS 180	#01801
Tensiune/frecvență:	400 V~50 Hz
Putere motor:	750 W
Tip protecție:	IP 44
Banda de ferăstrău:	2362 x 19,5 x 0,8
Performanță de tăiere la materiale cu muchii:	90° 170 x 300 mm 45° 170 x 110 mm
Performanță de tăiere la mat. rotunde:	90° 170 mm 45° 110 mm
Viteze:	22/34/45/64 m/min
Nivel de zgomot:	L _{WA} 80 dB (A)
Greutate:	140 kg

Utilizare conform destinației

Ferăstrăul cu bandă este conceput pentru a tăia metale, fontă și materiale plastice. Cu ferăstrăul cu bandă este interzisă tăierea lemnului. Forma materialului de tăiat trebuie să fie de așa natură, încât să poată fi fixat sigur în menșină pentru ca să se excludă ieșirea materialului în timpul tăierii. Este interzis ca pe acest utilaj să se efectueze alte lucrări decât cele pentru care a fost construit și care sunt descrise în modul de operare.

Orice altă utilizare este considerată ca fiind contrarie destinației. Producătorul nu preia răspunderea pentru daunele sau accidentele ulterioare. Aveți în vedere faptul că acest utilaj nu este conceput pentru uz industrial..

Exigențe de operare

Operatorul trebuie ca, înainte de a opera utilajul să citească cu atenție prezentul mod de operare.

Calificare

În scopul operării utilajului, în afară de o instruire amănunțită din partea unui specialist, nu este necesară nici o altă calificare specială.

Vârsta minimă

Utilajul poate fi operat numai de persoane care au împlinit vârsta de 18 ani. Excepție o fac minorii în cadrul pregătirii lor profesionale pentru a obține deprinderi, aceasta doar sub supravegherea instructorului.

Pregătire profesională

Utilizarea aparatului necesită numai o instruire adecvată din partea unui specialist, respectiv din modul de operare. O pregătire profesională specială nu este necesară.

Instrucțiuni generale de securitate



Prezentul mod de operare trebuie citit cu atenție. Faceți cunoștință cu elementele de comandă și operarea corectă a utilajului. Puneți la loc sigur manualul pentru necesități ulterioare. Plăcuțele de avertizare și inscripțiile de pe utilaj acordă instrucțiuni importante pentru o operare sigură.

Muncă sigură

Utilizați aparatul numai cu o cuplă dotată cu întrerupător de protecție împotriva curentului fals 30 mA (RCD).

Întrețineți în ordine locul dumneavoastră de muncă!

Dezordinea la locul de muncă poate avea ca urmare accidente.

Acordați atenție condițiilor mediului în care lucrați!

Nu expuneți utilajul la ploaie.

Nu folosiți utilajul în mediu umed sau ud.

Asigurați o iluminare bună.

Nu folosiți utilajul în apropierea lichidelor sau gazelor inflamabile.

Țineți celelalte persoane la o distanță sigură!

Nu lăsați persoanele străine, mai ales copiii, să se atingă de utilaj și de cabluri. Țineți-i la o distanță sigură de locul dvs. de muncă.

Acordați atenție îmbrăcămintei adecvate.

Nu purtați haine largi și bijuterii. Pot fi prinse de piesele în mișcare. Recomandăm ca să purtați la lucru încălțăminte de siguranță, ochelari de protecție și protecții ale auzului. Părul lung trebuie protejat în mod adecvat.

Depozitați la loc sigur utilajul dumneavoastră!

Utilajul pe care nu-l folosiți, ar trebui depozitat la loc uscat, încuiat, inaccesibil copiilor.

Nu vă suprasolicitați utilajul!

Lucrați la valorile de putere indicate.

Folosiți utilajul corect!

Nu folosiți utilajul în scopuri pentru care nu este destinat.

Îngrijiți-vă utilajul!

Respectați instrucțiunile și prescripțiile pentru întreținere.

Controlați cu regularitate cablul utilajului, iar în caz de defectare a acestuia dați-l la înlocuit unui specialist autorizat.

Controlați cu regularitate cablul prelungitor, în cazul în care este deteriorat, înlocuiți-l.

Întrețineți mânerul uscat, fără urme de ulei și grăsime.

Fiți atenți!

Acordați atenție la ceea ce faceți. Abordați munca cu înțelepciune. Nu folosiți utilajul atunci când sunteți obosiți.

AVERTISMENT!

Utilizarea altor accesorii poate însemna un risc de accidentare gravă.

Acordați atenție cablului de alimentare. Nu trageți de cablu.

Nu-l folosiți pentru a scoate ștecherul din priză. Protejați cablul de acțiunea surselor de căldură, a uleiului și muchiilor ascuțite.

Dați la reparat utilajul dumneavoastră numai unui specialist!

Acest utilaj corespunde prevederilor de securitate aferente.

Reparațiile pot fi efectuate numai de un electrician, numai cu folosirea pieselor originale; în caz contrar utilizatorul se poate aștepta la accidente.

Este interzisă operarea utilajului de copii și persoane care nu au făcut cunoștință cu utilajul, ca și de persoanele cu capacități fizice, senzoriale și psihice limitate.

Instrucțiuni de securitate specifice utilajului

Folosiți întotdeauna o bandă de ferăstrău adecvată.

Înainte de a introduce materialul de tăiat în menghină sau înainte de a-l scoate, utilajul trebuie să fie deconectat.

Țineți întotdeauna mâinile și degetele la o distanță sigură de banda ferăstrăului în mișcare.

Controlați zilnic cantitatea de refrigerant. O cantitate prea mică de refrigerant poate duce la formarea spumei și la o temperatură înaltă a benzii ferăstrăului.

Un refrigerant murdar poate înfunda pompa, poate avea ca rezultat o secțiune ondulantă, viteză redusă de tăiere și deteriorarea benzii de ferăstrău.

La tăierea magneziului sau a aliajelor puternice de magneziu nu folosiți niciodată drept refrigerant uleiuri de tăiere sau emulsii (amestec de ulei și apă). Aceste mijloace duc la aprinderea șpanului de magneziu. Consultați cu furnizorul refrigerantului necesar.

Este interzisă frânarea benzii de ferăstrău cu mâna.

Instalațiile de protecție și capacele de protecție, etc., nu trebuie înlăturate.

Nu înlăturați niciodată șpanul cu mâna, folosiți întotdeauna o perie.

Nu părăsiți niciodată utilajul în funcțiune.

Montaj

Cupla electrică:

Fișă CEE 16A: cu posturile L1, L2, L3, PE



Conectarea poate fi efectuată numai de un electrician!

Rotile:

Montați toate cele patru roți pe suportul utilajului și fixați-le cu patru șplinturi. Îndoiiți apoi șplinturile cu un clește pentru ca roțile să nu se degaje de pe ax în timpul mișcării (Fig. 2).

Siguranță transport/opritor:

Degajați siguranța pentru transport (Fig. 3), înlăturați șuruburile hexagonale. Montați siguranța pentru transport drept opritor ca în Fig. 4.

Sita:

Introduceți sita în adâncitura dată (Fig. 5).

Opritor longitudinal:

Pentru a monta ghidajul opritorului longitudinal trebuie mai întâi să măriți distanța șurubului de fixare cu ajutorul unei chei imbus astfel ca tija să intre ușor înăuntru (Fig. 6). După ce tija este introdusă corect, fixați-o din nou cu ajutorul cheii imbus.

Aplicați opritorul longitudinal pe șina ghidajului și fixați-l în poziția necesară cu șurubul cap-fluture (Fig. 7).

Întrerupere la capăt de cursă:

Capătul de cursă trebuie reglat individual (Fig. 11). Reglarea corectă este atunci când ferăstrăul se oprește imediat ce materialul a fost secționat.



Acum ferăstrăul cu bandă poate fi operat în poziție orizontală. Dacă doriți să utilizați ferăstrăul cu bandă în poziție verticală, masa trebuie montată în felul următor:

Masa:

Degajați șuruburile ca în Fig. 8. Introduceți masa și înșurubați-o bine din nou (Fig. 9). Fixați acum și suportii mesei ca în Fig. 10.

Înainte de punerea în funcțiune

Suprafața de lucru și toată zona de lucru trebuie să fie întotdeauna bine iluminată.

Amplasați utilajul pe o suprafață plană, orizontală și verificați stabilitatea utilajului. Nu amplasați utilajul pe zid.



Nimeni, în afară de operator, nu trebuie să se afle în zona periculoasă.

Trebuie respectată **distanța minimă de siguranță de 10 m**.

Nivelul de zgomot în cazul ferăstrăului cu bandă este de circa 80 dB. Purtați întotdeauna protecții ale auzului!

Ferăstrăul cu bandă

Scoateți întotdeauna ștecherul din priză înainte de a efectua reglări și lucrări de întreținere!

Întinderea benzii de ferăstrău:

Degajați cele două șuruburi (Fig. 12) și întindeți banda de ferăstrău cu ajutorul șurubului de întindere (Fig. 13).

Banda de ferăstrău este întinsă corect atunci când poate fi apăsată cu 2-3 mm.

După ce am întins corect banda ferăstrăului, din nou o înșurubăm temeinic cu cele două șuruburi (Fig. 12).

Reglare ghidaj:

Ghidajul benzii de ferăstrău trebuie reglat, altfel banda ar putea să se îndoie, rezultatul nefiind o secțiune curată.

Degajați șurubul (Fig. 14) și reglați ghidajul în funcție de lățimea materialului de prelucrat cu șurubul striat (Fig. 15).

Înlocuirea benzii de ferăstrău:

Degajați șurubul (Fig. 21) și înlăturați protecția (Fig. 22). Puneți acum noua bandă de ferăstrău pe cilindrii și amplasați-o între rulmenții de ghidaj și ghidajul benzii (Fig. 23). Întindeți apoi din nou banda de ferăstrău și repuneți la loc protecția, închizând-o temeinic și sigur.

Rezervorul cu refrigerant

Folosirea refrigerantului mărește performanța la tăiere și prelungește durata de viață a benzii de ferăstrău.

Scoateți furtunul de scurgere (Fig. 18) din rezervorul cu refrigerant, împingeți rezervorul de pe soclu și înlăturați cu atenție capacul cu pompa de răcire.

Umpleți acum rezervorul până la 80% din volum cu un refrigerant comun.

Pentru a putea porni pompa refrigerantului, trebuie ca mai întâi să deschideți robinetul (Fig. 15/A) după care să puneți butonul (Fig. 25/B) în poziția I. Dacă pompa este conectată, se aprinde becul (Fig. 25/A). Pentru a deconecta pompa, treceți pur și simplu comutatorul (Fig. 25/B) în poziția 0.

Operarea

Forța de apăsare:

Dacă veți roti contra-șurubul spre stânga, presiunea asupra materialului se va reduce. Rotind contra-șurubul la dreapta, presiune va crește (Fig. 16).

Reglarea unghiului:

Adaptați întotdeauna unghiul la materialul prelucrat.

Pentru a deplasa întregul bloc de lucru, învârtiți roata (Fig. 17/A). Pentru ca să puneți fălcile de prindere în poziția corectă, învârtiți șuruburile corespunzătoare (Fig. 17/B).

Viteza de tăiere:

Viteza de tăiere depinde întotdeauna de materialul tăiat.

Veți degaja motorul, deșurubând două șuruburi (Fig. 19).

Deschideți apoi capacul cutiei cu curea trapezoidală (Fig. 20) și calibrați curea trapezoidală astfel ca să atingeți turațiile necesare.

Cilindrul hidraulic:

Cilindrul împiedică coborârea întâmplătoare a benzii de ferăstrău. Pentru a deschide ferăstrăul, apăsați maneta roșie în jos. Dacă vreți să închideți ferăstrăul, apăsați din nou maneta în sus (Fig. 24).

Panoul de comandă:

Fig. 25

A = dacă becul luminează, pompa refrigerantului este conectată.

B = buton de conectare a pompei de răcire

C = conectare

D = deconectare

E = întrerupător de avarie

Viteze de tăiere (Fig. 27):



Material	Viteze
Oțel de scule, crom - nichel, Nirosta, oțeluri, bronz de rulmenți	22 m/min
Aliaje de oțel carbon medii și superioare, alamă călită sau bronz	34 m/min
Aliaje slabe de oțel carbon, alamă moale	45 m/min
Aluminiu, material plastic	64 m/min

Marcare

Securitatea produsului:

	
Produsul corespunde normelor UE aferente	



Interdicții:

	
Protejați de ploaie, umezeală și influențe atmosferice!	Este interzis a se trage/deplasa de cablu!



Avertizare:



	
Avertizare/atenție	Avertizare împotriva pericolului prezentat de tensiunea electrică
	
Acest utilaj poate fi conectat numai la o priză 400V cu RCD!	Respectați distanța de siguranță!

Comenzi:

	
Citiți cu atenție modul de operare.	Purtați mănuși de protecție!
	
Folosiți protecții ale auzului și ochelari de protecție!	

Protecția mediului ambiant:







	
Lichidați deșeurile în mod profesional astfel, ca să nu poluați mediul ambiant.	Ambalajul din carton poate fi predat la punctele de colectare în scopul reciclării.

	
Aparatele defecte și /sau lichidate trebuie să fie predate la punctele de colectare corespunzătoare.	Sistem Interseroh - Recycling cu număr de fabricație





Ambalaj:

	
Protejați de umezeală! Atenție – fragil! Direcția ambalajului - în sus!	

Date tehnice:

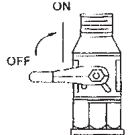
	
Tensiune ~ frecvență	Putere motor
	
Viteză	Dimensiuni bandă de ferăstrău
	
Performanță de tăiere la material unghiular	Performanță de tăiere la material rotund
IP 44	
Protecție de tip	Greutate

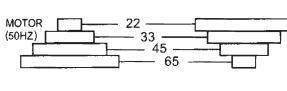
Altele:

	
Cilindru	Direcția de deplasare a benzii ferăstrăului
	
Conectare/deconectare pompă	Viteze
	
Nivel de zgomot	

Garanție

Garanția se referă în exclusivitate la defectele de material sau de producție. Revendicarea reclamației în perioada de garanție se efectuează prin prezentarea documentului original de cumpărare cu data achiziționării. Garanția nu se aplică în cazul operării neprofesionale ca de ex. suprasolicitarea utilajului, operare forțată, deteriorare de o persoană străină sau de un obiect străin. Nerespectarea modului de utilizare și a modului de montare ca și uzura normală sunt excluse din garanție.

Comportament în cazuri extreme

Acordați rănitului primul ajutor și chemați într-un timp cât mai scurt ajutorul calificat al medicului. Păziți rănitul de alte accidente și calmați-l.

În cazul unui eventual accident, la locul de muncă trebuie să se găsească întotdeauna la îndemână o trusă medicală de prim-ajutor, conform normei DIN 13164. Materialul pe care îl veți consuma din trusa medicală trebuie completat imediat. În cazul în care solicitați ajutor, prezentați următoarele date:

1. Locul accidentului
2. Tipul accidentului
3. Numărul răniților
4. Felul răniților

Lichidare

Instrucțiunile de lichidare reies din pictogramele amplasate pe utilaj, respectiv pe ambalaj. Descrierea semnificațiilor le veți găsi la capitolul „Marcare”.

Lichidarea ambalajului de transport

Ambalajul protejează utilajul în timpul transportului împotriva deteriorărilor. Materialele de ambalaj sunt utilizate de regulă în funcție de modul lor de încadrare față de mediul ambiant și a modului de lichidare, de aceea acestea pot fi reciclate. Înapoierea ambalajelor în circuitul de materiale economisește materiile prime și reduce cheltuielile pentru lichidarea deșeurilor. Părți ale ambalajului (de ex. folie, stiropor®) pot prezenta pericol pentru copii. **Există riscul de asfixiere!** Asigurați ca copiii să nu aibă acces la aceste părți ale ambalajului și lichidați-le cât mai repede.

Întreținere

Înainte de a efectua lucrări de reglare și întreținere, scoateți ștecherul din priză!

Schimbare uleiului de transmisie:

Uleiului de transmisie trebuie schimbat după primele șase luni, apoi o dată pe an. Degajați patru șuruburi (Fig. 26) și evacuați uleiul vechi. Turnați circa 0,3 l de ulei nou pentru roți dințate SÆ 90.

Întreținerea zilnică:

- Înlăturarea șpanului
- Curățarea locului de scurgere a refrigerantului
- Controlul stării refrigerantului
- Controlul benzii de ferăstrău
- Controlul tuturor instalațiilor de protecție

Întreținerea săptămânală:

- Curățarea temeinică a utilajului, înlăturarea șpanului mai ales din scurgerea refrigerantului
- Curățarea cilindrilor ferăstrăului și a suprafeței de sprijin a cilindrilor ferăstrăului.

Întreținere lunară:

- Verificați șuruburile de fixare la cilindrii ferăstrăului
- Verificați șuruburile de fixare la transmisie

Service

Aveți întrebări de ordin tehnic? Reclamații? Aveți nevoie de piese de schimb sau de manualul de deservire?

Pe site-ul nostru www.guede.com la secția **Service**, vă vom ajuta repede și nebirocratic. Vă rugăm să ne ajutați să vă ajutăm. Pentru a putea, în caz de reclamații, identifica utilajul dumneavoastră, avem nevoie de numărul seriei, numărul comenzii și anul de producție. Toate aceste date le veți găsi pe plăcuța de tip. Pentru ca să aveți la îndemână aceste date, vă rugăm să le notați mai jos.

Număr serie:
Număr comandă:
An de producție:

Tel.: +49 (0) 79 04 / 700-360
Fax: +49 (0) 79 04 / 700-51999
E-Mail: support@ts.guede.com

Увод

За да имате колкото се може по-дълго радост от своя нов уред, прочетете си преди пускане в действие старателно упътването за обслужване и прибавените инструкции за безопасност. Също препоръчваме, да съхранявате упътването за употреба в случай, че по-късно бихте искали да си припомните функциите на продукта.

В рамките на непрекъснатото по-нататъшно развитие на продукта си запазваме правото да извършваме технически изменения с цел подобряване.

Отпечатвания, дори и частични изискват одобрение.

При този документ се касае за превод на оригинално упътване за обслужване.

Обем на доставката

Извадете уреда от транспортната опаковка и проверете комплектността и наличието на тези части:

Карт. 1:

- A** Банциг MBS 180
- B** Маса
- C** Подпори на масата
- D** Колела
- E** Перчат болт
- F** Сито
- G** Щифт
- H** Надлъжен ограничител
- I** Направляващи релси на надлъжния ограничител

Ако в доставката липсват части или са повредени, моля обърнете се към своя продавач.

Технически данни

Банциг MBS 180	#01801
Напрежение/честота:	400 V~50 Hz
Мощност на мотора:	750 W
Тип защита:	IP 44
Трионена лента:	2362 x 19,5 x 0,8
Мощност на рязане при ръб. мат.:	90° 170 x 300 мм 45° 170 x 110 мм
Мощност на рязане при кръг. мат.:	90° 170 мм 45° 110 мм
Скорост:	22/34/45/64 м/мин
Шум:	L _{WA} 80 dB (A)
Тегло:	140 кг

Употреба в съответствие с предназначението

Банцига е проектиран за рязане на метал, чугун и пластмаси. С банцига не може да се реже дърво. Формата на рязания материал трябва да бъде такава, че да може безопасно да се стегне в менгемето на машината и да се изключи изскачаване на рязания материал по време на рязане.

С тази машина не могат да се извършват други работи, освен за тези за които тази машина е била проектирана и които са описани в упътването за обслужване.

Всяка друга употреба е в противоречие с предназначението. За последвали щети и злополуки производителя не носи отговорност. Моля, обърнете внимание на това, че този уред не е конструиран за промишлена употреба.

Изисквания за обслужване

Преди употреба на уреда обслужващия трябва старателно да прочете упътването за обслужване.

Квалификация

Освен подробно поучение от специалист за използването на уреда не е необходима никаква специална квалификация.

Минимална възраст

С уреда могат да работят само лица, които са навършили 18 години.

Исключения прави използването на непълнолетни само, ако това става по време на професионалното обучение с цел постигане на умение под надзора на обучаващото лице.

Обучение

Използването на уреда изисква само съответно поучение от специалист, респ. от упътването за обслужване. Специално обучение не е необходимо.

Общи инструкции за безопасност



Прочетете старателно това упътване за обслужване. Запознайте се с командните елементи и правилното използване на уреда. Съхранявайте добре упътването за обслужване за по-нататъшна употреба. Предупредителните табелки и табелките с инструкциите закрепени на уреда дават важни указания за безопасна работа.

Безопасна работа

Използвайте уреда само в присъединение с предпазен изключвател против погрешен ток 30mA (RCD).

Поддържайте своето работно място в ред!

Безпорядък на работното място може да доведе до злополуки.

Вземете в предвид влиянието на околната среда!

Не излагайте уреда на дъжд.
Не използвайте уреда във влажна или мокра среда.
Осигурете добро осветление.
Не използвайте уреда в близост до запалими течности и газове.

Дръжте останалите лица на безопасно разстояние!

Не допускайте останалите лица, главно децата да докосват уреда и кабела. Дръжте ги на достатъчно разстояние от своето работно място.

Погрижете се за подobaващо облекло.

Не носете широко облекло или бижута. Могат да бъдат захванати от въртящите се части на машината. Препоръчваме също да носите защитни обувки, предпазни очила и защита за ушите. Дългите коси трябва да се предпазват по подobaващ начин.

Съхранявайте добре своя уред!

Уред, който не използвате, би трябвало да съхранявате на сухо, заключено, недостъпно за деца място.

Не претоварвайте своя уред!

Работете в посочения диапазон на мощност.

Използвайте подходящ уред!

Не използвайте уреда за цели, за които не е предназначен.

Грижете се за своя уред!

Спазвайте предписанията за поддръжка и инструкциите. Контролирайте редовно кабела на уреда и в случай на повреда оставете да бъде сменен от оторизиран специалист. Контролирайте редовно удължителния кабел и в случай на повреда го сменете. Поддържайте дръжките сухи, без следи от масло и мазнини.

Бъдете внимателни!

Обърнете внимание на това, което правите. Подхождайте към работата с размисъл. Не използвайте уреда когато сте изморени.

ПРЕДУПРЕЖДЕНИЕ!

Използването на други части може да означава за Вас риск за сериозна злополука.

Обърнете внимание на захранващия кабел. Не дърпайте кабела. Не го използвайте за изваждане на щепсела. Дръжте кабела надалеч от достъпа на топлинни източници, масло и остри ръбове.

Оставете своя уред за ремонт само при специалист!

Този уред удовлетворява съответните разпоредби за безопасност. Ремонт може да извършва само специалист, и то при употреба на оригинални резервни части, иначе това за потребителя може да означава риск за злополука.

Деца и лица, които не са запознати с уреда, както и лица с ограничени телесни, сетивни и душевни способности не трябва да използват уреда.

Инструкции за безопасност специфични за уреда

Използвайте винаги подходяща трионена лента.

Преди поставяне на рязания материал в менгемето или преди неговото изваждане от менгемето уреда трябва да бъде изключен.

Дръжте ръцете и пръстите винаги на безопасно разстояние от движещата се трионена лента.

Ежедневно контролирайте количеството на охлаждащата течност. Прекалено малко количество охлаждаща течност може да доведе до пенливост и висока температура на трионената лента. Замърсената охлаждаща течност може да задръсти помпата, да причини вълнообразно рязане, ниска скорост на рязане и увреждане на трионената лента.

Когато режете магnezий или високо легирани магnezиеви сплави никога не използвайте като охлаждаща течност масла за рязане или емулсия (микс масло и вода). Тези средства причиняват възпламеняване на магnezиевите стружки. За необходимата охлаждаща течност се разберете с доставчика на охлаждаща течност.

Трионената лента не трябва да се спира с ръка.

Съоръженията за безопасност и предпазните капаци и т.н. не трябва да се отстраняват.

Никога не отстранявайте стружките с ръка, винаги използвайте четка.

По време на работа никога не напускайте машината.

Монтаж

Електрическо присъединение:

Щепсел CEE 16A: състав L1, L2, L3, PE



Включване може да извършва само електротехник!

Колела:

Монтирайте всичките четири колела върху оста на подставката на уреда и закрепете с четири щифта. След това огънете с клещи щифтовете за да не се освободят колелетата от оста по време на движение (**карт. 2**).

Транспортен предпазител/ограничител:

Освободете транспортния предпазител (**карт. 3**), свалете шестоъгълните болтове. Според **карт. 4** монтирайте транспортния предпазител като ограничител.

Сито:

Поставете ситото в определената кухня (**карт. 5**).

Надлъжен ограничител:

За монтаж на направляващата релса на надлъжния ограничител трябва най-напред да увеличите разстоянието на фиксиращия винт с помощта на шестограмен ключ така, че да може пръта леко да се вмъкне вътре (**карт. 6**). Ако пръта е наместен правилно, закрепете го отново с помощта на шестограмен ключ. Нанижете надлъжния ограничител върху направляващата релса и в желаната позиция закрепете с перчат болт (**карт. 7**).

Крайно изключване:

Крайното изключване (**карт. 11**) трябва да бъде настроено индивидуално. Настроено е правилно тогава, когато материала е прерязан и триона спре.



Сега банцига може да се използва в хоризонтално положение. Ако искате да използвате банцига във вертикално положение, масата трябва да се монтира по следния начин:

Маса:

Разхлабете болтовете според **карт. 8**. Вмъкнете масата и отново го завинтете здраво (**карт. 9**). Сега закрепете още подпорите на масата според **карт. 10**.

Преди пускане в действие

Работната повърхност и работната област трябва винаги да бъдат добре осветени.

Поставете уреда на равна, водоравна повърхност и проверете стабилността на уреда. Не инсталирайте уреда на стена.



Освен обслужващия в опасната област не трябва да се намира никой.

Трябва да се спазва **минимално безопасно разстояние 10 м**.

Шума на банцига представлява припл. 80 dB. Носете винаги защита за уши!

Трионена лента

Преди настройка и поддръжка винаги най-напред извадете щепсела от щепселната кутия!

Изпъване на трионената лента:

Разхлабете двата болта (**карт. 12**) и изпънете трионената лента с помощта на болта за опъване (**карт. 13**).

Трионената лента е изпъната правилно, когато може да се смачка с 2-3 мм.

Ако трионената лента е опъната правилно, затегнете я отново здраво с двата болта (**карт. 12**).

Регулиране на направлението:

Направляването на трионената лента трябва да бъде регулирано, защото иначе може да се превърти, което би имало за последствие не чисто рязане.

Разхлабете болта (**карт. 14**) и регулирайте направлението според широчината на обработвания материал с помощта на набраздения болт (**карт. 15**).

Смяна на трионената лента:

Разхлабете болта (**карт. 21**) и свалете капака (**карт. 22**). Сега поставете новата трионена лента на ролките и я разположете между направляващите лагери и направлението на лентата (**карт. 23**). След това отново опънете трионената лента и отново безопасно и здраво затворете капака.

Резервоар с охлаждаща течност

Използването на охлаждаща течност повишава мощността при рязане и удължава годността на трионената лента.

Извадете отпадъчния маркуч (**карт. 18**) от резервоара с охлаждаща течност, изтеглете резервоара от подставката и внимателно свалете капака с охлаждащата помпа. Сега напълнете резервоара на 80% с обикновена охлаждаща течност.

За включване на помпата за охлаждащата течност трябва най-напред да отворите крана (**карт. 15/A**) и след това копчето (**карт. 25/B**) да се постави в положение I. Ако помпата е включена, лампата свети (**карт. 25/A**). За повторно изключване на помпата поставете превключвателя (**карт. 25/B**) просто в положение 0.

Обслужване

Притискаща сила:

Ако завъртите насрещния болт наляво, ще се понижи налягането върху материала. Ако завъртите насрещния болт надясно, налягането ще се увеличи (**карт. 16**).

Регулиране на ъгъла:

Винаги приспособете ъгъла според обработвания материал. За придвижване на целия работен блок завъртете колелото (**карт. 17/A**). За да поставите стягащите челюсти в правилно положение, завъртете съответните винтове (**карт. 17/B**).

Скорост на рязане:

Скоростта на рязане зависи винаги от рязания материал. Мотора ще освободите така, че разхлабите двата болта (карт. 19). След това отворете капака на корпуса с клиновидния ремък и калибрирайте клиновидния ремък (карт. 20) така, че да постигнете желаните обороти.

Хидравличен цилиндър:

Цилиндъра предотвратява случайното спадане на банцига. За отваряне на банцига натиснете червения лост надолу. Ако искате отново да затворите банцига, натиснете лоста отново нагоре (карт. 24).

Командно табло:

карт. 25

A = ако свети лампата, помпата на охлаждащата течност е включена.

B = копче за включване за помпата на охлаждащата течност

C = включвател

D = изключвател

E = аварийен изключвател

Скорост на рязане (карт. 27):

Материал	Скорости
Инструментална стомана, хром-никел, Nitrosta, стомана, бронз от находище	22 м/мин
Средно до високо легирана въглеродна стомана, втвърден месинг или бронз	34 м/мин
Ниско легирана въглеродна стомана, мек месинг	45 м/мин
Алуминий, пластмаса	64 м/мин

Обозначение**Безопасност на продукта:**

Продукта отговаря на съответните норми на ЕС	

Забрани:

Пазете пред дъжд, влага и метеорологични влияния!	Забранено е дърпането/пренасяне за кабела!

Предупреждение:

Предупреждение/внимание	Предупреждение за опасно електрическо напрежение
Този уред може да се включва само в щепселна кутия 400V с RCD!	Спазвайте безопасно разстояние!

Нареждания:

Прочетете старателно упътването за обслужване.	Носете предпазни ръкавици!
Носете защита за ушите и предпазни очила!	

Защита на жизнената среда:

Ликвидирайте отпадъка професионално така, че да не вредите на околната среда.	Опаковъчния материал от картон можете да предадете за цел рециклиция във вторични суровини.
Дефектните и/или ликвидирани електрически или електронни уреди трябва да се предадат в съответните събирателни пунктове.	Система Interseroh- Recycling с фабричен номер

Опаковка:

Пазете пред влага! Внимание - чупливо! Опаковката трябва да бъде ориентирана нагоре!	

Технически данни:

Напрежение~ честота	Мощност на мотора
Скорости	Размери на трионената лента
Мощност на рязане при ръбест материал	Мощност на рязане при кръгъл материал
IP 44	
Тип защита	Шум

Други:

Цилиндър	Посока на движение на трионената лента
Включвател/изключвател на помпата	Скорости
Шум	

Гаранция

Гаранцията се отнася изключително за дефекти на материала или фабрични дефекти. При упражняване на рекламации в гаранционния срок прибавете оригинален документ от закупуването с дата на покупката. От право на гаранция са изключени непрофесионална употреба като напр. претоварване на уреда, употреба със сила, увреждане от чуждо лице или от чужд предмет. Неспазване на упътването за употреба и упътването за монтаж и нормалното износване също са изключени от гаранция.

Поведение в случай на беда

Окажете при злополука съответната първа помощ и повикайте колкото се може по бързо квалифицирана медицинска помощ. Предпазете пострадалия от други злополуки и го успокойте.

Заради евентуална злополука на работното място трябва винаги да има под ръка аптечка за първа помощ според DIN 13164. Материала, който вземете от аптечката трябва да бъде допълнен веднага. Ако искате помощ, посочете тези данни:

1. Място на злополуката
2. Вид на злополуката
3. Брой на ранените
4. Вид нараняване

Ликвидация

Инструкциите за ликвидация произлизат от пиктограмите, които са разположени на уреда респ. на опаковката. Описанието на отделните значения ще намерите в раздел "Обозначения".

Ликвидация на транспортната опаковка

Опаковката предпазва уреда пред увреждане при транспортиране. Опаковъчните материали обикновено са избрани според тяхната грижа за околната среда и начина на ликвидация и затова могат да се рециклират. Връщането на опаковката в обръщение спестява суровини за материала и понижава разходите за ликвидация на отпадъците. Части от опаковката (напр. фолио, стиропор®) могат да представляват опасност за деца. **Съществува опасност от задушаване!** Съхранявайте части от опаковката на недостъпно за деца място, и ги ликвидирайте колкото се може по-бързо.

Поддръжка

Преди настройка и поддръжка винаги най-напред извадете щепсела от щепселната кутия!

Смяна на трансмисионното масло:

Трансмисионното масло е необходимо да се смени след първите шест месеца и след това веднъж годишно. Разхлабете четирите болта (**карт. 26**) и източете старото масло. Налейте в корпуса припл. 0,3 л масло за зъбни колела SÆ 90. След това отново завинтете капака.

Ежедневна поддръжка:

- Отстраняване на стружките
- Почистване на оттока на охлаждащата течност
- Проверка на състоянието на охлаждащата течност
- Проверка на трионената лента
- Проверка на всички предпазни съоръжения

Ежеседмична поддръжка:

- Основно почистване на машината, отстраняване на стружките, предимно от оттока на охлаждащата течност
- Почистване на ролките на триона и опорните повърхности на ролките на триона.

Ежемесечна поддръжка:

- Проверете монтажните винтове на ролките на триона
- Проверете монтажните винтове на предаването

Сервиз

Имате ли технически въпроси? Рекламации? Необходими ли Ви са резервни части или упътване за обслужване?

На нашите страници www.guede.com в отдел Сервиз ще Ви помогнем бързо и без излишна бюрокрация. Помогнете ни, моля, за да можем да Ви помагаме. За да можем да идентифицираме Вашия уред в случай на рекламация, ни е необходимо да знаем неговия сериен номер, номера на продукта и година на производство. Всички тези данни ще намерите на типовата табелка. За да ги имате под ръка постоянно, запишете ги, моля, тук.

Сериен номер:

Заявка номер:

Година на производство:

Тел.: +49 (0) 79 04 / 700-360

Факс: +49 (0) 79 04 / 700-51999

E-Mail: support@ts.guede.com

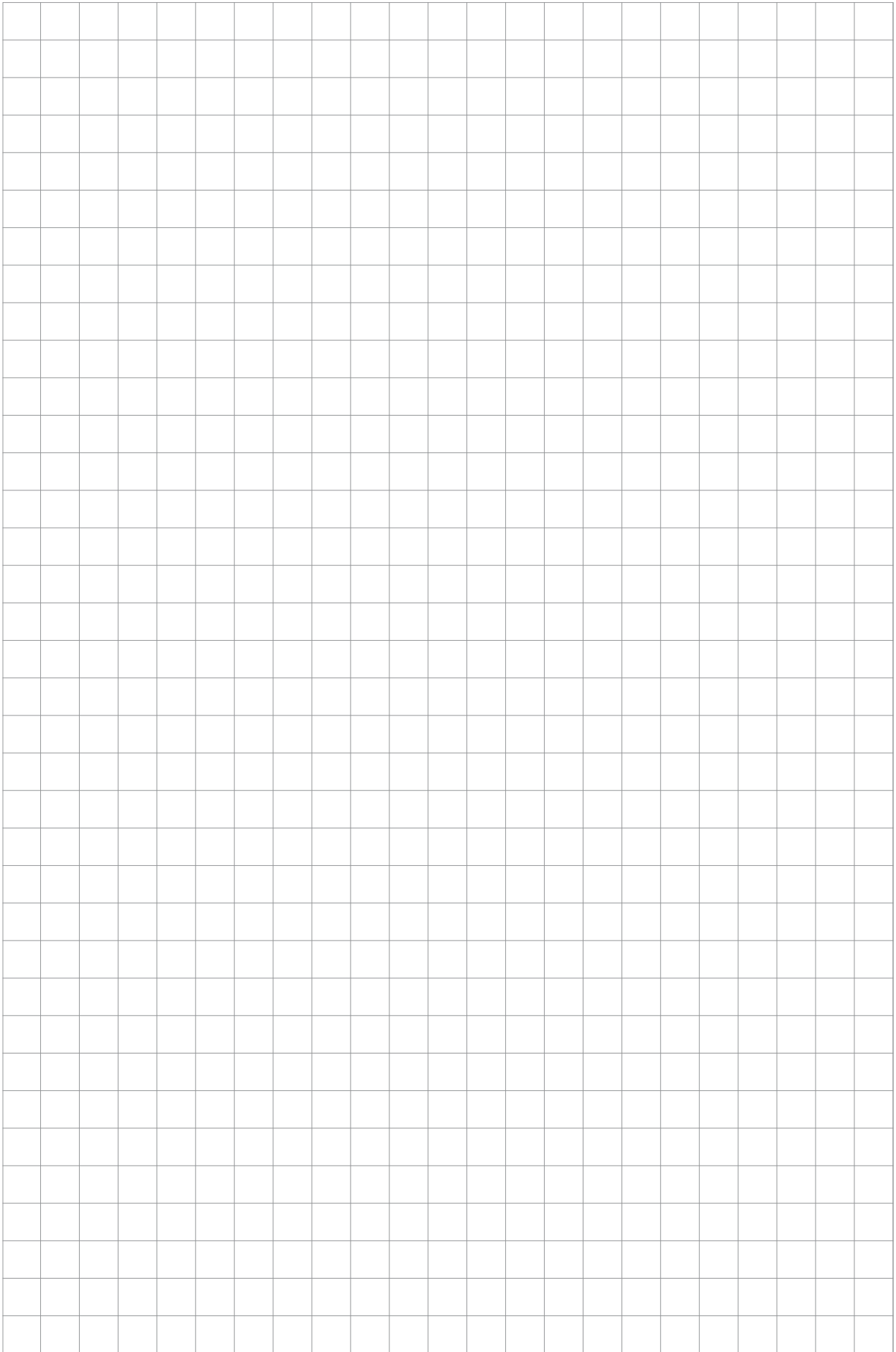

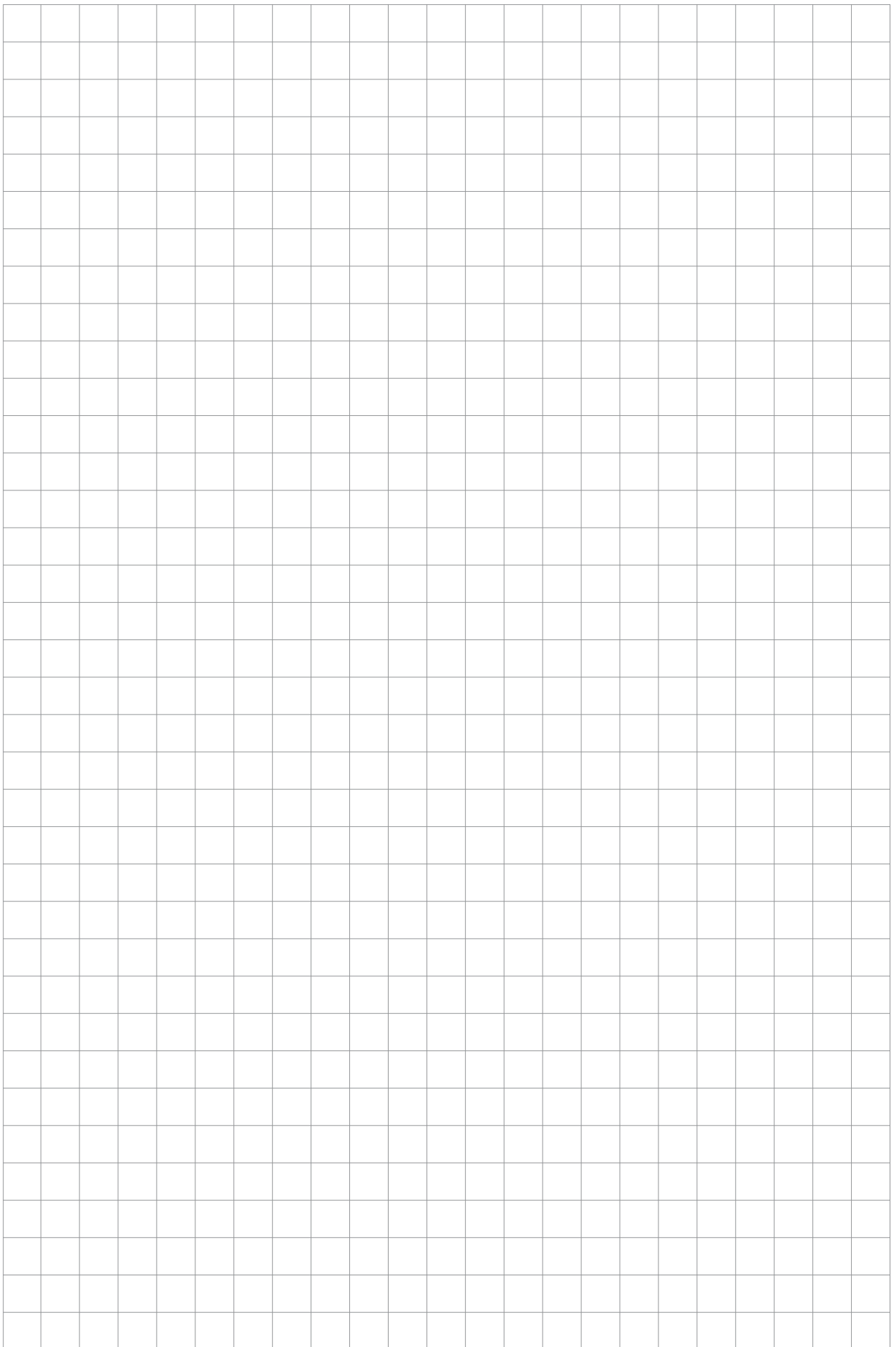

GÜDE GmbH & Co. KG

Birkichstrasse 6

74549 Wolpertshausen

Deutschland

Tel.: +49-(0)7904/700-0

Fax.: +49-(0)7904/700-250

eMail: info@guede.com

www.guede.com

