

- ○ **D** **Originalbetriebsanleitung**
- ○ **GB** Translation of the original instructions
- ○ **F** Traduction du mode d'emploi d'origine
- ○ **I** Traduzione del Manuale d'Uso originale
- ○ **NL** Vertaling van de originele gebruiksaanwijzing
- ○ **CZ** Překlad originálního návodu k provozu
- ○ **SK** Preklad originálneho návodu na prevádzku
- ○ **HU** Az eredeti használati utasítás fordítása
- ○ **SLO** Prevod originalnih navodil za uporabo
- ○ **HR** Prijevod originalnog naputka za uporabu.
- ○ **BG** Превод на оригиналната инструкция
- ○ **RO** Traducerea modului original de utilizare
- ○ **BIH** Prijevod originalnih upštava za upotrebu.
- ○ **PL** Tłumaczenie oryginalnej instrukcji obsługi
- ○ **ES** Traducción del manual de instrucciones original



GIS 200
Inverter Schweißgerät
20037

**DEUTSCH**

ENGLISH

FRANÇAIS

ITALIANO

NEDERLANDS

ČESKY

SLOVENSKY

MAGYAR

SLOVENIJA

HRVATSKI

БЪЛГАРСКИ

ROMÂNIA

SRPSKI

POLSKI

ESPAÑOL

Bitte lesen Sie die Gebrauchsanweisung vor Inbetriebnahme sorgfältig durch.

Please read the instructions carefully before starting the machine.

Veuillez lire avec soin le mode d'emploi avant la mise en service

Leggere attentamente le istruzioni per l'uso prima di mettere in funzione l'elettrodomestico.

Graag instructies zorgvuldig doorlezen vóórdat u de machine in gebruik neemt.

Před spuštěním stroje si pečlivě přečtěte návod k používání.

Pred prvým použitím prístroja si pozorne prečítajte návod na obsluhu.

Kérjük alaposan olvassa el a tájékoztatót mielőtt a gépet használna.

Pred uvedbo v pogon prosim natančno preberite priložena navodila za uporabo.

Prije puštanja u rad pažljivo pročitajte uputak za upotrebu.

Преди пускане на уреда в действие моля прочетете внимателно инструкцията за използване.

Va rugăm să citiți cu atenție modul de utilizare înaintea punerii utilajului în funcțiune.

Pre puštanja u rad pažljivo pročitajte uputstvo za upotrebu.

Przed przystąpieniem do uruchomienia prosimy o dokładne zapoznanie się z instrukcją obsługi.

Por favor, lea detenidamente estas instrucciones de uso antes de la puesta en marcha.



INBETRIEBSNAHME | STARTING-UP THE MACHINE | MISE EN SERVICE | MESSA IN FUNZIONE |
INBEDRIJFSTELLING | UVEDENÍ DO PROVOZU | UVEDENIE DO PREVÁDZKY | ŪZEMBE HELYEZÉS |
UVEDBA V POGON | PUŠTANJE U RAD | ПУСКАНЕ В ДЕЙСТВИЕ | PUNEREA ÎN FUNCȚIUNE |
PUŠTANJE U RAD | URUCHOMENIE | PUESTA EN MARCHA _____ 2

Deutsch **TECHNISCHE DATEN | BESTIMMUNGSGEMÄSSE VERWENDUNG |
SICHERHEITSHINWEISE | WARTUNG | GEWÄHRLEISTUNG | EG-KONFORMITÄTSERLÄRUNG** | _____ 21

English TECHNICAL DATA | SPECIFIED CONDITIONS OF USE | SAFETY INSTRUCTIONS |
MAINTENANCE | GUARANTEE | EC-DECLARATION OF CONFORMITY _____ 25

Français CARACTÉRISTIQUES TECHNIQUES | UTILISATION CONFORME À LA DESTINATION |
CONSIGNES DE SÉCURITÉ | ENTRETIEN | GARANTIE | DÉCLARATION DE CONFORMITÉ CE _____ 29

Italiano DATI TECNICI | USO IN CONFORMITÀ ALLA DESTINAZIONE | ISTRUZIONI DI SICUREZZA |
MANUTENZIONE | GARANZIA | DICHIARAZIONE DI CONFORMITÀ CE _____ 33

Nederlands TECHNISCHE GEGEVENS | VOORGESCHREVEN GEBRUIK VAN HET SYSTEEM |
VEILIGHEIDSAADVIEZEN | ONDERHOUD | GARANTIE | EG-CONFORMITEITVERKLARING _____ 37

Cesky TECHNICKÉ ÚDAJE | POUŽITÍ V SOULADU S URČENÍM | BEZPEČNOSTNÍ POKYNY |
ÚDRŽBA | ZÁRUKA | PROHLÁŠENÍ O SHODĚ EU _____ 41

Slovensky TECHNICKÉ ÚDAJE | POUŽITIE PODĽA PREDPISOV | BEZPEČNOSTNÉ POKYNY |
ÚDRŽBA | ZÁRUKA | VYHLÁSENIE O ZHODE EÚ _____ 45

Magyar MŰSZAKI ADATOK | RENDELTETÉS SZERINTI HASZNÁLAT | BIZTONSÁGI
UTASÍTÁSOK | KARBANTARTÁS | JÓTÁLLÁS | AZONOSSÁGI NYILATKOZAT EU _____ 49

Slovenija TEHNIČNI PODATKI | UPORABA V SKLADU Z NAMENOM | VARNOSTNI NAPOTKI |
VZDRŽEVANJE | GARANCIJA | IZJAVA O USTREZNOSTI EU _____ 53

Hrvatski TEHNIČKI PODACI | NAMJENSKA UPORABA | SIGURNOSNE UPUTE | ODRŽAVANJE |
JAMSTVO | IZJAVA O SUKLADNOSTI EU _____ 57

Български ТЕХНИЧЕСКИ ДАННИ | ИЗПОЛЗВАНЕ В СЪОТВЕТСТВИЕ С ПРЕДНАЗНАЧЕНИЕТО |
ИНСТРУКЦИИ ПО БЕЗОПАСНОСТ | ПОДДРЪЖКА | СЕ - ДЕКЛАРАЦИЯ ЗА СЪОТВЕТСТВИЕ _____ 61

România DATE TEHNICE | UTILIZARE CONFORM DESTINAȚIEI | INSTRUCȚIUNI DE SECURITATE |
ÎNȚREȚINERE | GARANȚIE | DECLARAȚIE DE CONFORMITATE UE _____ 65

Srpski TEHNIČKI PODACI | NAMENSKA UPOTREBA | SIGURNOSNA UPUTSTVA | ODRŽAVANJE |
GARANCIJA | IZJAVA O USKLAĐENOSTI SA PROPISIMA EU _____ 69

Polski DANE TECHNICZNE | ZASTOSOWANIE ZGODNE Z PRZEZNACZENIEM | WSKAZÓWKI BEZPIECZEŃSTWA |
KONSERWACJA | GWARANCJA | DEKLARACJA ZGODNOŚCI WE | _____ 70

Español DATOS TÉCNICOS | USO PREVISTO | INSTRUCCIONES DE SEGURIDAD | MANTENIMIENTO | GARANTÍA |
DECLARACIÓN DE CONFORMIDAD CE | _____ 74

EG-Konformitätserklärung | EC-Declaration of Conformity | Déclaration de conformité CE | Dichiarazione di
conformità CE | EG-Conformiteitverklaring | Prohlášení o shodě EU | Vyhlásenie o zhode EÚ | Azonosság nyilatkozat EU |
Izjava o ustreznosti EU | Izjava o sukladnosti EU | Декларация за съответствие с ЕС | Declarație de conformitate UE |
Izjava o usklađenosti sa propisima EU | Deklaracija zgodności WE | Declaración de conformidad CE _____ 78



LIEFERUMFANG | DELIVERED ITEMS | ARTICLES DÉLIVRÉS | VOLUME DELLA FORNITURA |
LEVERINGSOMVANG | OBJEM DODÁVKY | ROZSAH DODÁVKY | SZÁLLÍTÁSI TERJEDELEM |
OBSEG DOBAVE | OPSEG ISPORUKE | ОБЕМ НА ДОСТАВКАТА | VOLUMUL LIVRĂRII |
OPSEG ISPORUKE | TESLMAT KAPSAMI | ZAKRES DOSTAWY | VOLUMEN DE SUMINISTRO

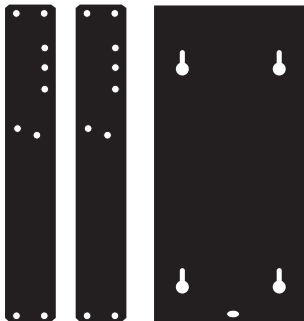
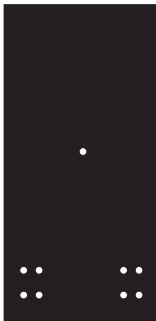
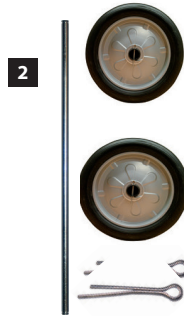



DE	Montage	SI	Montaža
GB	Assembly	HR	Montaža
FR	Montage	BG	Монтаж
IT	Montaggio	RO	Montaj
NL	Montage	BA	Montaža
CZ	Montáž	PL	Montaż
SK	Montáž	ES	Montaje
HU	Szerelés		

2-5

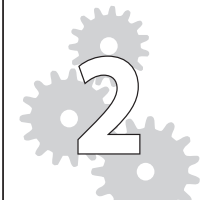

DE	Inbetriebnahme	SI	Uvedba v pogon
GB	Starting-up the machine	HR	Puštanje u rad
FR	mise en service	BG	Пускане в действие
IT	Messa in funzione	RO	Punerea în funcțiune
NL	Inbedrijfstelling	BA	Puštanje u rad
CZ	Uvedení do provozu	PL	Uruchomienie
SK	Uvedenie do prevádzky	ES	Puesta en marcha
HU	Üzembe helyezés		

6-11



DE	Betrieb	SI	Delovanje
GB	Operation	HR	Rad
FR	Fonctionnement	BG	Работа
IT	Esercizio	RO	Funcționare
NL	Gebruik	BA	Rad
CZ	Provoz	PL	Eksplotacja
SK	Prevádzka	ES	Funcionamiento
HU	Üzemeltetés		

12-18

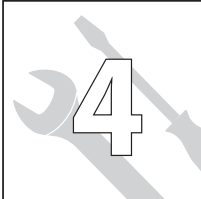

DE	Reinigung /Wartung	SI	Čiščenje / Vzdrževanje
GB	Cleaning / Maintenance	HR	Čišćenje / Održavanje
FR	Nettoyage / Entretien	BG	Чистене / Поддръжка
IT	Pulizia / Manutenzione	RO	Curățare / Întreținere
NL	Schoonmaken / Onderhoud	BA	Čišćenje / Održavanje
CZ	Čištění / Údržba	PL	Czyszczenie / konserwacja
SK	Čistenie / Údržba	ES	Limpieza / Mantenimiento
HU	Tisztítás / Karbantartás		

19-20

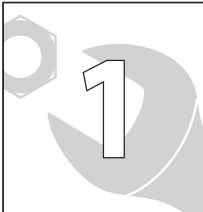

DE	Bedienpanel	SI	Upravljalna plošča
GB	Control panel	HR	Upravljačka ploča
FR	Panneau de commande	BG	Командно табло
IT	Pannello di controllo	RO	Panou de comandă
NL	Bedieningspaneel	BA	Upravljačka ploča
CZ	Ovládací panel	PL	Panel obsługi
SK	Ovládací panel	ES	Panel de control
HU	Vezérlőpanel		

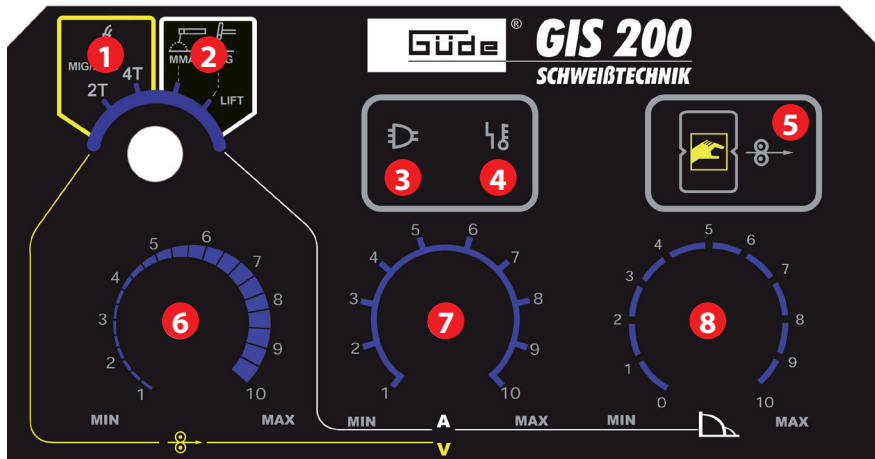

1 | **MIG/MAG - 2 Takt/4 Takt** | MIG/MAG - 2-stroke/4-stroke | MIG/MAG - à 2 temps/à 4 temps | MIG/MAG - controllo a 2/4 tatti | MIG/MAG - 2-takt/4-takt | MIG/MAG - 2-takt/4-takt | MIG/MAG - 2-takt/4-takt | MIG/MAG - 2-ütem/4-ütem | MIG/MAG - 2-takt/4-takt | MIG/MAG - 2-takt/4-takt | MIG/MAG - 2-takt/4-takt | MIG/MAG - 2-takty/4-takty | MIG/MAG - 2-timpri/4-timpri | MIG/MAG - 2-takt/4-takt | MIG/MAG - 2-takt/4-takt | MIG/MAG - 2 ciclos/4 ciclos |

2 | **MMA/WIG**

3 | **Betriebsleuchte** | Operating light | Lampe de service | Spia luminosa di funzionamento | Bedrijfslampje | Provozní světlo | Predvážkové svetlo | Üzemilámpa | Lučka za indikacijo delovanja | Service light for indication of operation | Работна светлина | Lumină de operare | LED dioda indikacije rada | Kontrolka pracy | Luz de funcionamiento

4 | **Überlastungsschutz** | Overload protection | Fusible contre la surcharge | Protezione da sovraccarico | Overlastbeveiliging | Pojistka proti přetížení | Pojistka proti přetížení | Tütherhelés elleni biztosíték | Varovalka proti preobremenjevanju | Osigurače protiv preopterećenja | Защита срещу претоварване | Protecție la suprasarcină | Osigurač protiv preopterećenja | Zabezpečenie preťaženiu | Protecção contra sobrecargas

5 | **Drahteinzughilfe** | Wire threading tool | Accessoire pour l'enfilage du fil | Dispositivo per infilare il filo | Hulp voor draa dinleg | Pomůcka pro navlékání drátu | Pomůcka na navliekanie drôtu | Huzalbehúzó | Prípomôčok za natkanie žice | Pomagalo za namještanje žice | Помagalо за вдъване на тента | Dispozitiv pentru infășurată sărmă | Pomagalo za namještanje žice | Podajnik drutu | Ayuda para la alimentación de alambre

6 | **Geschwindigkeit Drahtvorschub bei MIG/MAG** | Wire feed speed at MIG/MAG | Vitesse d'avancement du fil pour MIG/MAG | Velocità di avanzamento del filo per MIG/MAG | Snelheid draadtoevoer bij MIG/MAG | Rychlost posuvu drátu u MIG/MAG | Rychlost posuvu drátu při MIG/MAG | MIG/MAG huzalélőtoló sebesség | Hitrost premika žice pri MIG/MAG | Brzina pomjermanja žice kod MIG/MAG | Скорост на теноподаване в MIG/MAG | Viteza de avans a sărmei la MIG/MAG | Brzina pomicanja žice kod MIG/MAG | Prędkość podajnika drutu przy spawaniu MIG/MAG | Alimentación del cable de velocidad con MIG/MAG |

7 | **Strom/Spannung bei MMA/WIG/MIG/MAG** | Current/voltage at MMA/WIG/MIG/MAG | Courant/tension pour MMA/WIG/MIG/MAG | Corrente/tensione per MMA/WIG/MIG/MAG | Stroom/spanning bij MMA/WIG/MIG/MAG | Proud/napětí u MMA/WIG/MIG/MAG | Prúd/napätie při MMA/WIG/MIG/MAG | MMA/WIG/MIG/MAG áramerősség/feszültség | Tok/napetost v MMA/WIG/MIG/MAG | Struja/napon kod MMA/WIG/MIG/MAG | Tok/napreženje v MMA/WIG/MIG/MAG | Curent/tensiune la MMA/WIG/MIG/MAG | Struja/napon kod MMA/WIG/MIG/MAG | Prąd/napiecie przy spawaniu | Corriente/voltaje para

8 | **Arc Force Funktion (geregelter Lichtbogen)** | Arc Force function (regulated electric arc) | Fonction Arc Force (arc électrique régulée) | Funktion Arc Force (intensità dell'arco regolabile) | Arc Force functie (geregelde vlamboog) | Funkce Arc Force (regulovaný elektrický oblouk) | Funkcija Arc Force (regulovani električni obluk) | Arc Force funkció (szabályozott villamos ív) | Funkcija Arc Force (regulirani električni lok) | Funkcija Arc Force (regulirani električni luk) | Функция Arc Force (регулируемая электрическая дуга) | Funcția Arc Force (arc electric reglementat) | Funkcija Arc Force (regulisani električni luk) | Funkcja Arc Force | Función Arc Force

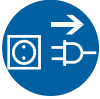

17 kg

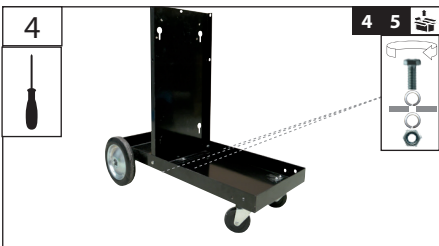
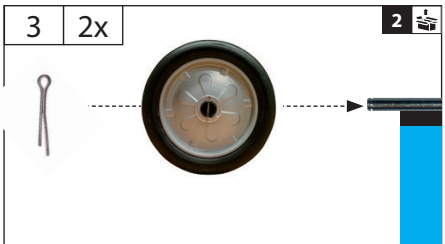
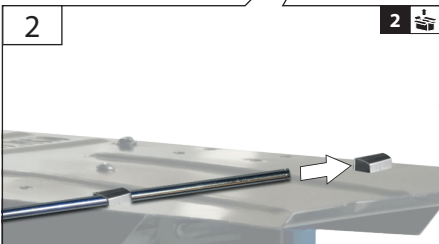
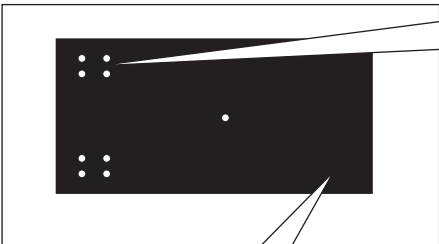
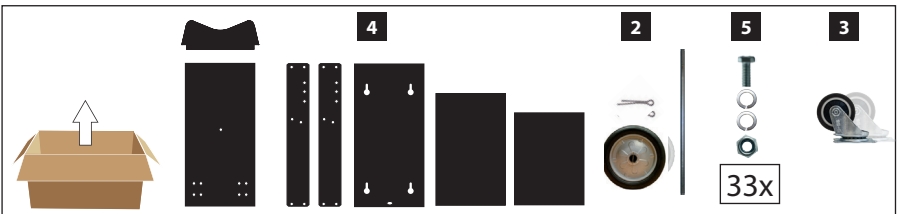

4

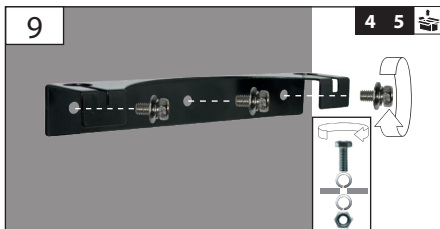
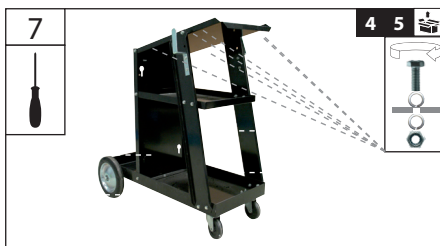
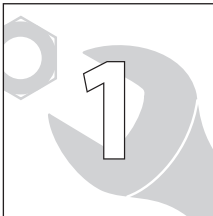

TIP

Gude
Art.-Nr. 16957



2

MIG/MAG

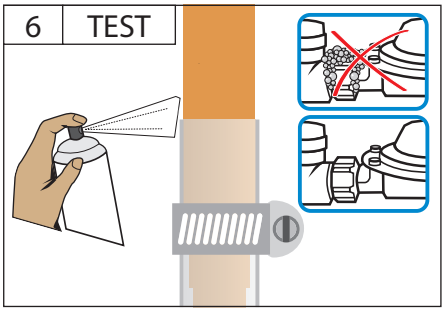
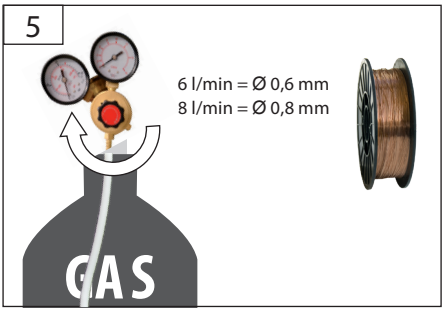
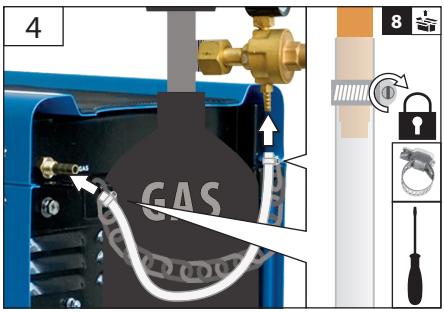
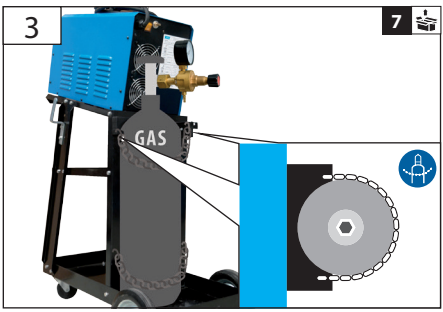
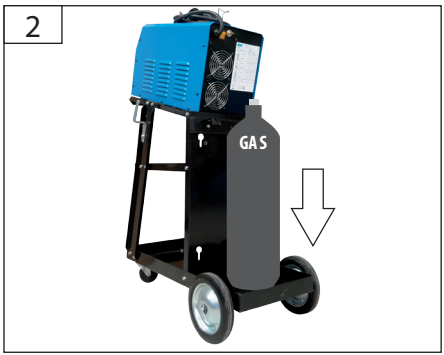
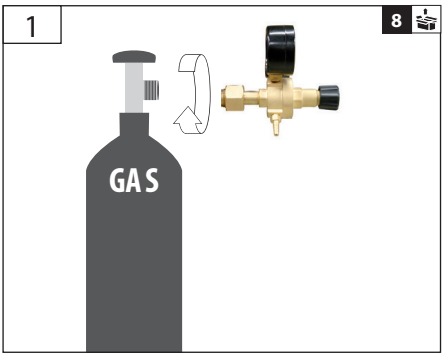
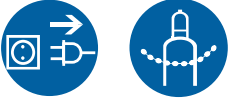

6



MIG/MAG

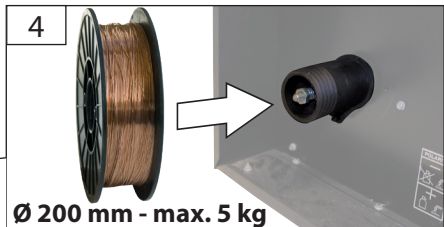
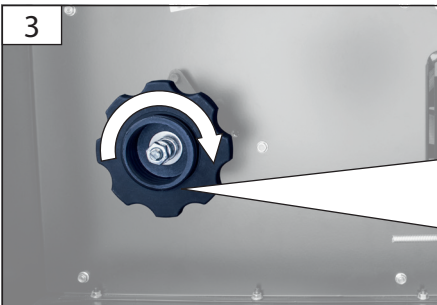
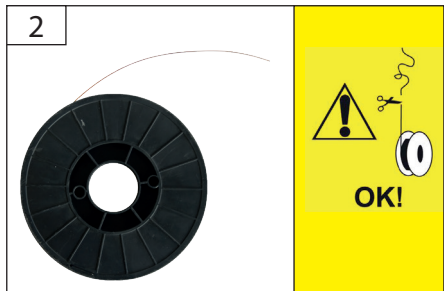
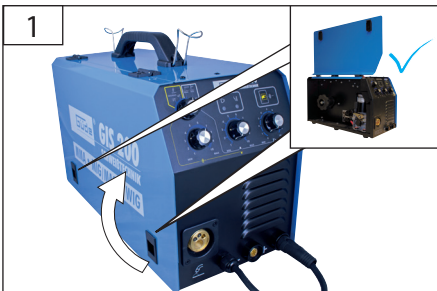

DE	Großspulen	CZ	Velké cívkvy	RO	Bobine mari
GB	Big coils	SK	Veľké cievky	BIH	Velike bobine
F	Grandes bobines	HU	Nagy tekercsek	PL	Duża szpula
I	Bobine di grandi dimensioni	SLO	Velike tuljave	ES	Bobinas grandes
NL	Grootspoelen	HR	Velike bobine		
		BG	Големи бобини		

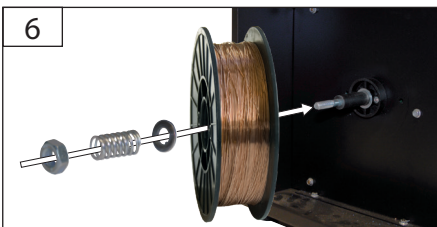

DE	Kleinspulen	CZ	Malé cívkvy	RO	Bobine mici
GB	Small coils	SK	Malé cievky	BIH	Male bobine
F	Petites bobines	HU	Kis tekercsek	PL	Mała szpula
I	Bobine di piccole dimensioni	SLO	Male tuljave	ES	Bobinas pequeñas
NL	Kleinspoelen	HR	Male bobine		
		BG	Малки бобини		

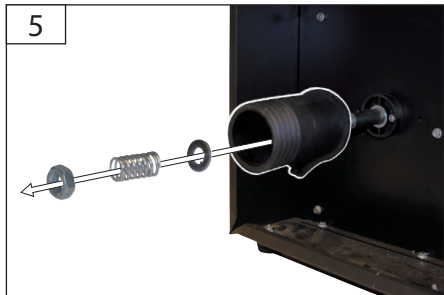

2

MIG/MAG

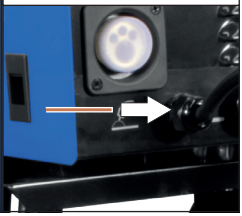
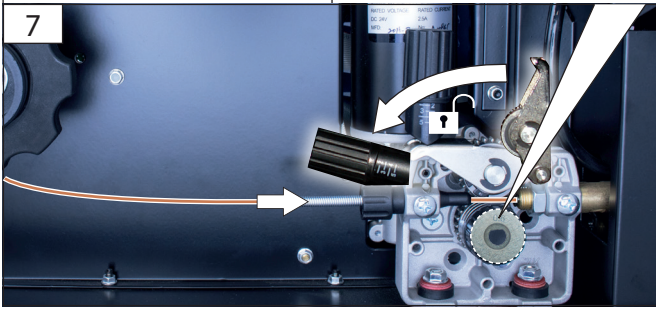
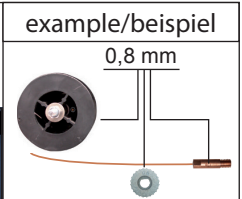
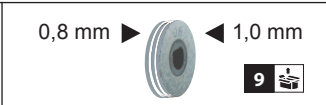
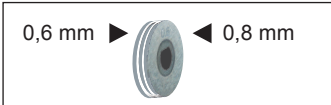
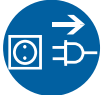

8

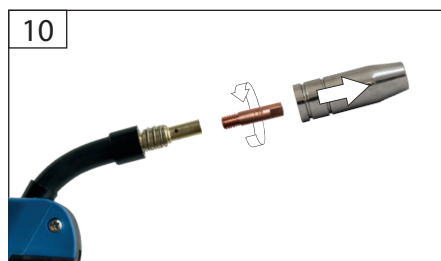
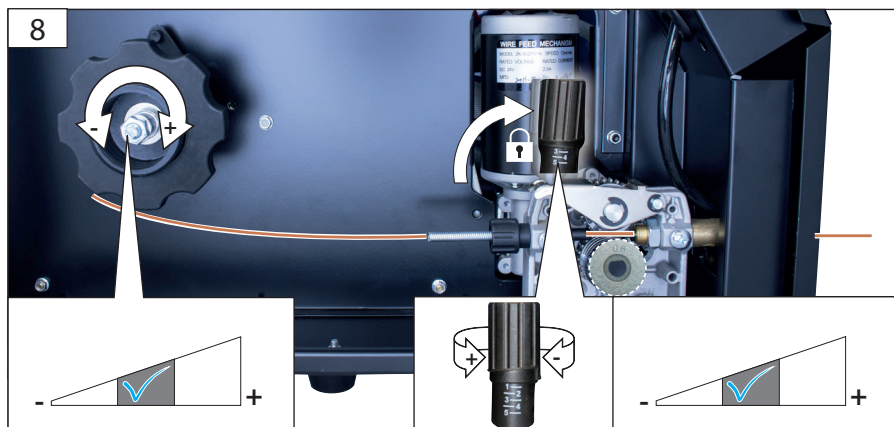

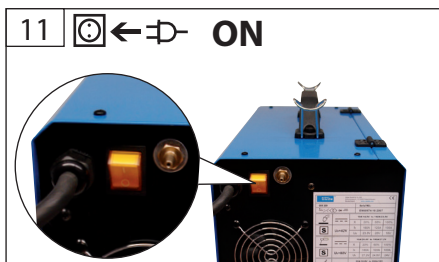

DE 2 Takt (für kurze Arbeiten): Der Brenneinschaltknopf muss während des Schweißens gedrückt werden.

4 Takt (für längere Arbeiten): Brenneinschaltknopf drücken und loslassen, dann beginnt der Schweißvorgang. Wird der Knopf wieder betätigt, stoppt der Schweißvorgang.

GB 2-stroke (for short works): The torch switch button must be pressed when welding. 4-stroke (for longer works): Press and release the torch switch button to start the welding process. If the button is pressed again, the welding process stops.

FR à 2 temps (pour travaux de courte durée) : le bouton de mise en marche du brûleur doit être enfoncé pendant le soudage.
à 4 temps (pour travaux de longue durée) : Appuyez sur le bouton de mise en marche du brûleur puis relâchez et commencez à souder. Si vous appuyez à nouveau sur le bouton, le procédé de soudage s'arrête.

IT Controllo a 2 tatti (per le operazioni brevi): il pulsante di accensione del bruciatore deve rimanere premuto durante la saldatura.

Controllo a 4 tatti (per le operazioni prolungate): Premere il pulsante di accensione del bruciatore e dunque lasciarlo, di seguito inizia il processo di saldatura. Premendo di nuovo il pulsante, il processo di saldatura si ferma.

NL 2-takt (voor kort durende werkzaamheden): De branderstartknop dient tijdens het lassen ingedrukt te worden.

4-takt (voor langer durende werkzaamheden): Branderstartknop indrukken en loslaten, waarna het lasproces begint. Indien de knop opnieuw wordt bediend, stopt het lasproces.

CZ 2-takt (pro krátké práce): Zapínací knoflík hořáku musí být během svařování stisknutý.

4-takt (pro delší práce): Zapínací knoflík hořáku stisknete a pustíte, poté začne svařovací proces.

Pokud knoflík opět stisknete, svařovací proces se zastaví.

SK 2-takt (na krátke práce): Zapínací gombík horáka musí byť počas zvárania stlačený.

4-takt (na dlhšie práce): Zapínací gombík horáka stlačte a pustíte, potom začne zvárací proces.

Ak gombík opäť stlačíte, zvárací proces sa zastaví.

HU 2-ütem (rövid munkákhoz): Az égőféj kapcsológombot a hegesztés során lenyomva kell tartani.

4-ütem (hosszabb munkák): Nyomja be az égőféj kapcsológombot, majd engedje el, ezt követően indul a hegesztés.

Ha ismét benyomja a gombot, a hegesztés leáll.

SI 2-takt (za kratka dela): Gumb za vklop gorilnika mora biti med varjenjem stisnjen. 4-takt (za daljša dela): Gumb za vklop gorilnika pritisnete in pustite, nato se začne varilni proces. V kolikor ponovno pritisnete na gumb, se proces varjenja zaustavi.

HR 2-takt (za kratke radove): Gumb za paljenje gorionika mora biti prilikom zavarivanja uvijek pritisnut. 4-takt (za duže radove): Gumb za paljenje gorionika pritisnite i pustite ga, čime će se aktivirati proces zavarivanja. Ako ponovo pritisnete na gumb, proces zavarivanja će se zaustaviti.

BG 2-такт (за кратки периоди на работа): Включващия бутон на горелката по време заваряване трябва да бъде натиснат.
4-такт (за по-дълга работа): Натиснете и освободете включващия бутон на горелката, след това започва процеса на заваряване.

Ако отново натиснете бутона, процеса на заваряване се спира.
RO 2-timpri (pentru lucrări de scurtă durată) : Butonul de conectare al arzătorului trebuie să fie apăsat pe perioada sudării.

4-timpri (pentru lucrări de durată mai lungă): Apăsați butonul de conectare al arzătorului și dați-i drumul, după care începe procesul de sudare.

La o nouă apăsare a butonului, procesul de sudare se va opri.

BA 2-takt (za kratke radove): Gumb za paljenje gorionika mora biti prilikom zavarivanja uvijek pritisnut. 4-takt (za kratke radove): Gumb za paljenje gorionika pritisnite i pustite ga, čime će se aktivirati proces zavarivanja. Ukoliko ponovo pritisnete na gumb, proces zavarivanja će se zaustaviti.

PL 2-takt (do krótszych prac): Podczas spawania włącznik palnika musi być wcisnięty.

4-takt (do dłuższych prac): Wcisnąć i zwolnić włącznik palnika, następnie rozpoczyna się proces spawania. Po ponownym wcisnięciu włącznika proces spawania zatrzymuje się.

ES 2 ciclos (para trabajos cortos): el botón de encendido de la antorcha debe presionarse durante la soldadura.

4 ciclos (para trabajos largos): Presionar y soltar el botón de encendido de la antorcha, entonces comienza el proceso de soldadura. Si se vuelve a pulsar el botón, el proceso de soldadura se detiene.

10

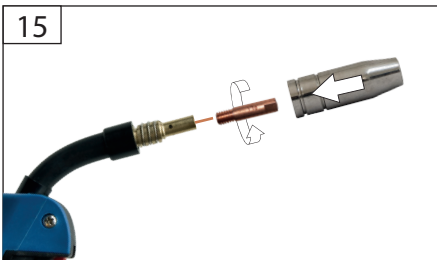
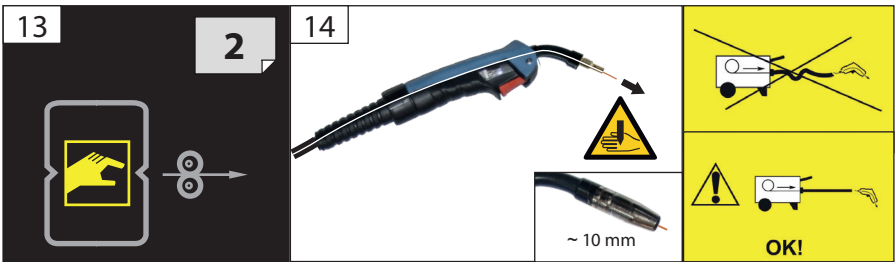

START
3
STOP
MIG/MAG

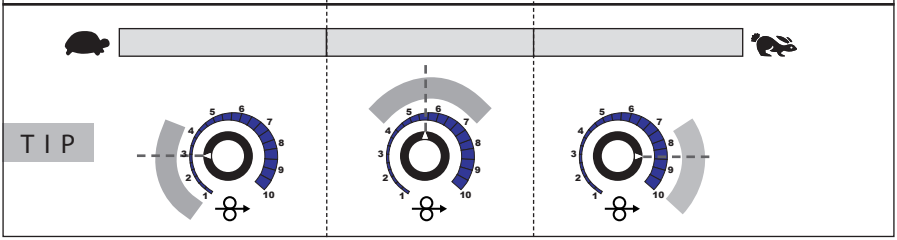
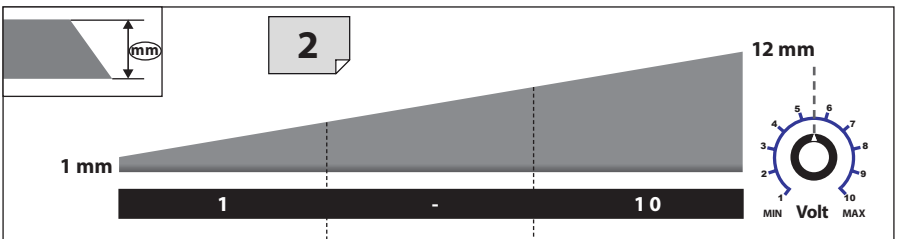
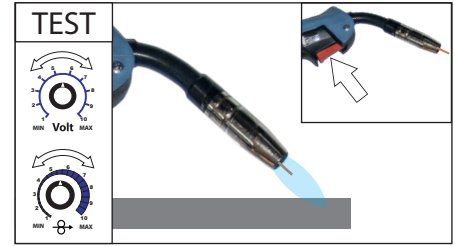
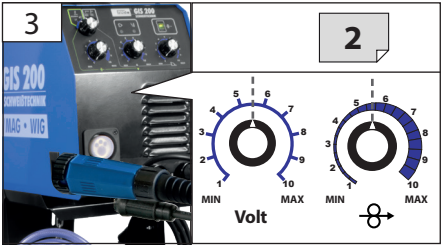
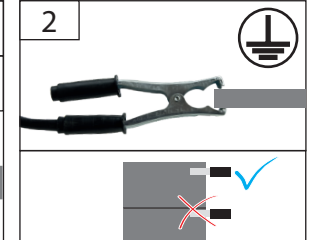
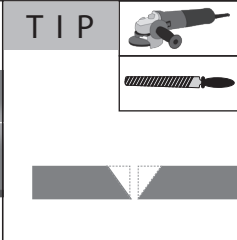
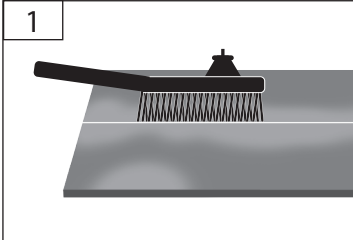

START
3
STOP
MIG/MAG



4



	MIG	MAG	WIG
	Al Alu	Fe A2, A4 Stainless Steel Inox, Nirosta	Fe Steel
	Ar He	Ar	Ar Co ₂ Co ₂

5

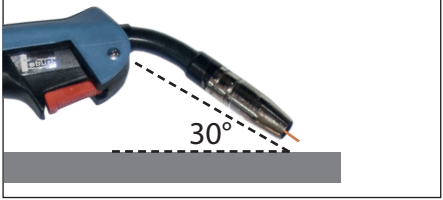

6



7



8

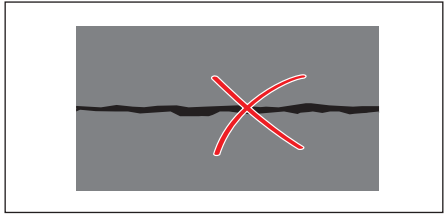
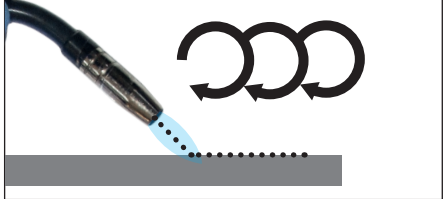

START

3

STOP

FLUX/FÜLLDRAHT



START
3
STOP
MMA

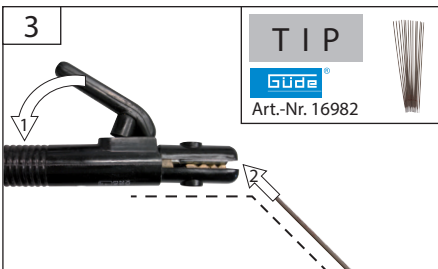
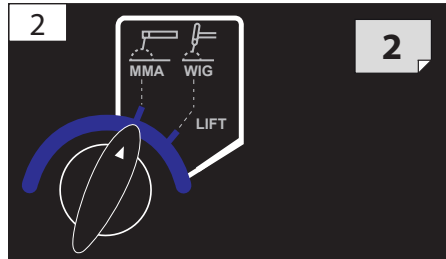
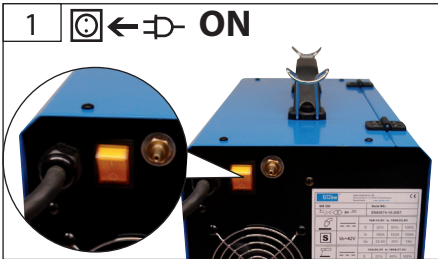
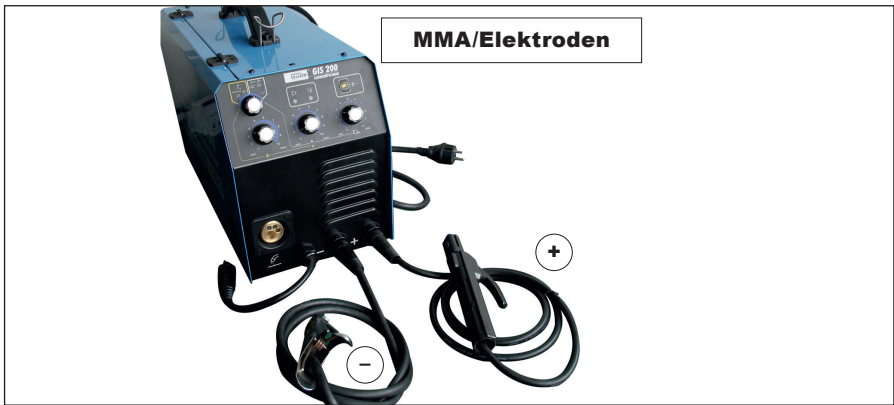

START
3
STOP
MMA

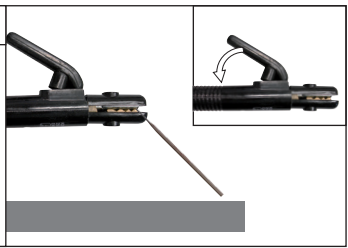
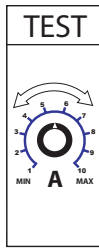
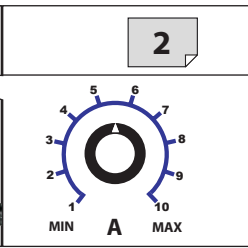

2

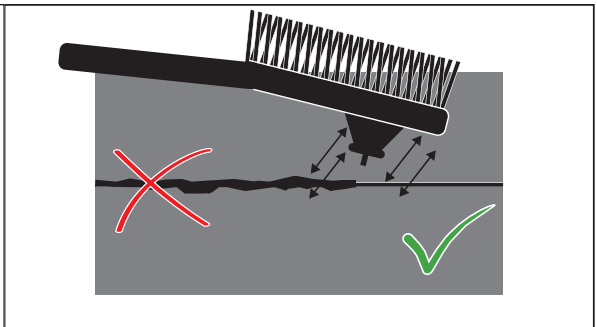

START
3
STOP
WIG/TIG



START 3 STOP WIG

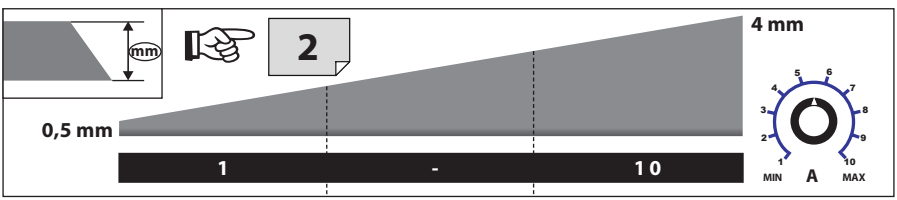
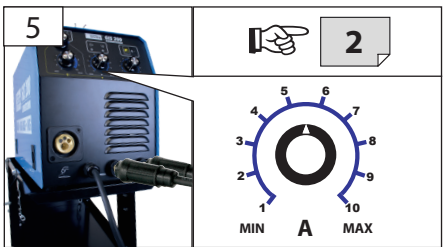
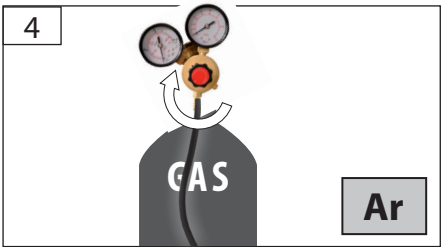
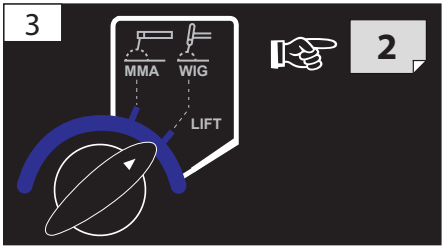
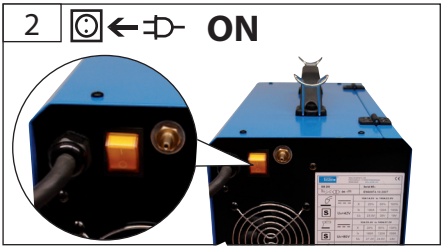
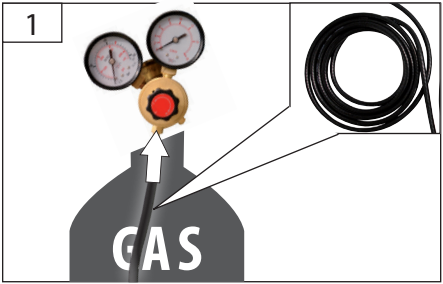

START
3
STOP

DE **Überlastungsschutz - STOP**

GB Engine protection - STOP

FR Protection contre la surcharge - STOP

IT Protezione contro i sovraccarichi - STOP

NL Overbelastingsbeveiliging - STOP

CZ Ochrana proti přetížení - STOP

SK Ochrana proti preťaženiu - STOP

HU Túlterhelés elleni védelem - STOP

SI Zaščita proti preobremenitvi - STOP

HR Zaštita od preopterećenja - STOP

BG Заштита против претоварване - STOP

RO Protecție împotriva suprasolicitării - STOP

BA Zaštita od preopterećenja - STOP

PL Zabezpieczenie przeciążeniowe - STOP

ES Protección contra sobrecargas - PARADA



O N

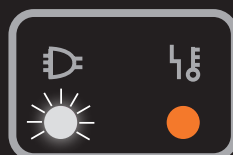

2

POWER

OVER-HEAT

A U T O - O F F

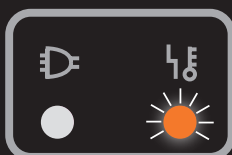

2

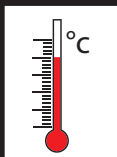

POWER

OVER-HEAT

A U T O - O N



2

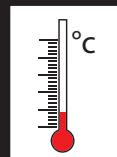

POWER

OVER-HEAT

1

S T O P

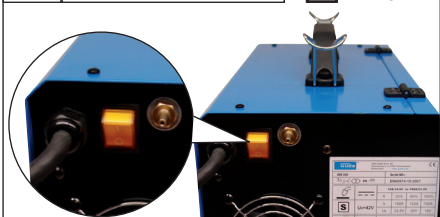

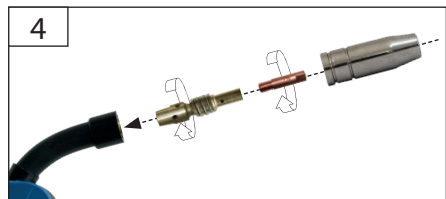
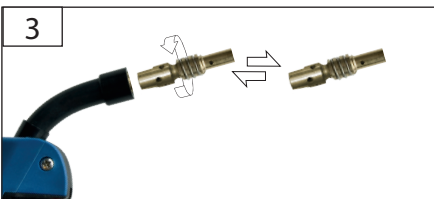
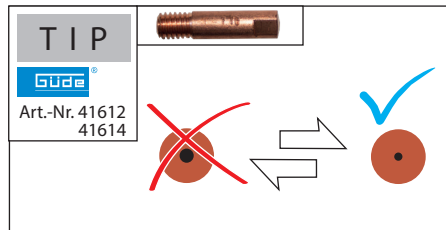
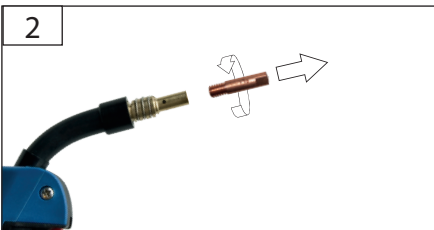
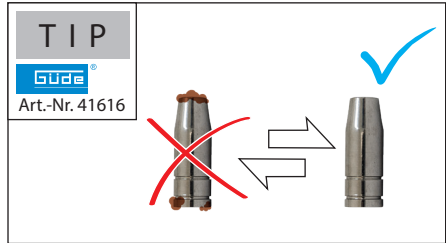
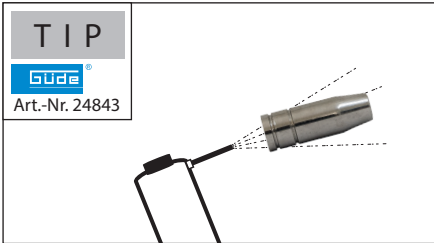
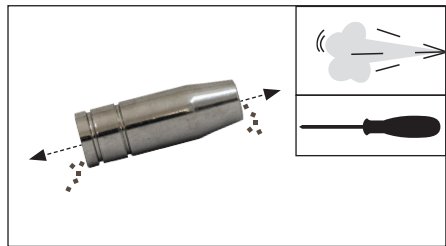
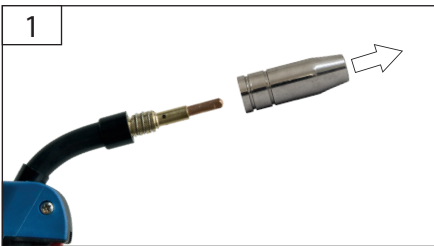
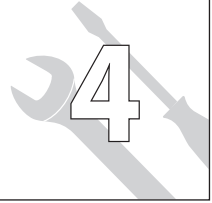

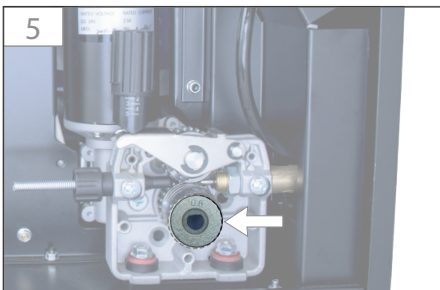
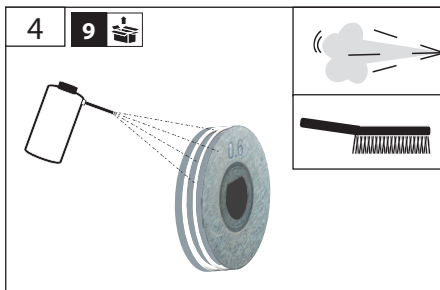
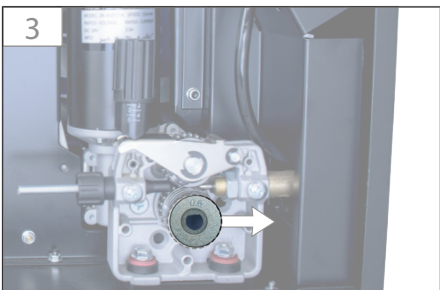







Technische Daten

Schweißgerät

GIS 200

Artikel-Nr.	20037	
 Anschluss	230 V ~ 50-60 Hz	
Nenningangsspannung (Wechselstrom) U_1	230 V	
 Absicherung.....	16 A	
Maximaler Nenningangsstrom I_{1max}	25,6 A	
Maximaler effektiver Eingangsstrom I_{1eff}	11,5 A	
Leerlaufspannung U_0	10,4-26 V	
Schutzart	IP 21S	
Isolationsklasse	H	
Abmessung.....	820 x 420 x 820 mm	
 Gewicht	34 kg	
	MMA	MIG/MAG
		WIG
 EinschaltdauerX*	180A~20% 120A~60% 100 A~100% 190 A~10% 120 A~60% 100 A~100% 200 A~20% 120 A~60% 100 A~100%	
Schweißstrom I_2	180 A	190 A
Arbeitsspannung U_2	20,4-27,2 V	14,5-23,5V
Materialstärke	1,0-15mm	1,0-12 mm
 Regelbereich	10 A-180 A	10 A-190 A
 Elektroden	1,6-4 mm	0,6-1,0 mm

* Verhältnis von tatsächlicher Arbeitszeit zur Gesamtarbeitszeit.
Die Einschaltdauer wurde bei 40° C durch Simulation bestimmt.



Benutzen Sie das Gerät erst nachdem Sie die Bedienungsanleitung aufmerksam gelesen und verstanden haben. Beachten Sie alle in der Anleitung aufgeführten Sicherheitshinweise. Verhalten Sie sich verantwortungsvoll gegenüber anderen Personen. Falls über den Anschluss und die Bedienung des Gerätes Zweifel entstehen sollten, wenden Sie sich an den Kundendienst.

Bestimmungsgemäße Verwendung

Schutzgasschweißgerät zur thermischen Verbindung von Eisen – Metallen durch Schmelzen der Kanten und Zuführung eines Zusatzstoffes.

Dieses Gerät darf nur wie angegeben bestimmungsgemäß verwendet werden. Bei Nichtbeachtung der Bestimmungen, aus den allgemein gültigen Vorschriften sowie den Bestimmungen aus dieser Anleitung, kann der Hersteller für Schäden nicht verantwortlich gemacht werden.

Bitte beachten Sie, dass unsere Geräte bestimmungsgemäß nicht für den gewerblichen, handwerklichen oder industriellen Einsatz konstruiert wurden. Wir übernehmen keine Gewährleistung, wenn das Gerät in Gewerbe-, Handwerks- oder Industriebetrieben sowie bei gleichzusetzenden Tätigkeiten eingesetzt wird.

Sicherheitshinweise

 **GEFAHR! Stromschlag! Es besteht Verletzungsgefahr durch elektrischen Strom!**

 **Der Betrieb ist nur mit Fehlerstrom-Schutzschalter (RCD max. Fehlerstrom 30mA) zulässig.**

Die Schweißmaschine hat den Schutzgrad IP21 und darf nie Regen und Feuchtigkeit während des Betriebs oder der Lagerung ausgesetzt werden.

Spannung überprüfen. Die auf dem Typenschild angegebenen technischen Daten müssen mit der Spannung des Stromnetzes übereinstimmen.

Den Stecker des Stromkabels an einer Steckdose mit passender Form, Spannung und Frequenz anschließen, die den geltenden Vorschriften entspricht.

Verlängerungskabel dürfen nicht länger als 5 Meter sein und müssen einen Kabelquerschnitt von mindestens 1,5 mm² haben. Von der Verwendung von Verlängerungskabeln mit unterschiedlicher Länge und Querschnitt, sowie von Adaptern und Mehrfachsteckern wird abgeraten.

Vor Inbetriebnahme des Geräts überprüfen, dass das Elektrokabel und/ oder die Steckdose nicht beschä-

dig sind.

Ein defektes Kabel oder eine Stecker kann zum Stromschlag führen.

Nicht am Netzkabel ziehen, um den Stecker aus der Steckdose zu ziehen.

Setzen Sie sich und andere niemals ohne Schutz den Auswirkungen des Lichtbogens oder des glühenden Metalls aus. Spritzende Schweißperlen können zu Verbrennungen führen.

Immer ein geeignetes Schweißschutzschild, Schutzkleidung und Schutzhandschuhe tragen.

Längeres Einatmen der Schweißgase kann gesundheitsschädlich sein.

Arbeiten Sie mit einer Absauganlage oder in gut belüfteten Räumen. Vermeiden Sie das direkte Einatmen der Gase.

Das Berühren der Schlauchpaketdüse und des Werkstückes kann zu Verbrennungen führen. Tragen Sie immer spezielle Schweißhandschuhe.

Schlauchpaketdüse und Werkstück nach dem Betrieb erst abkühlen lassen.

Längeres Arbeiten mit dem Gerät, kann zu Gehörschädigungen führen. Tragen Sie stets einen Gehörschutz.

Das Schweißgerät darf nur auf einem ebenen Untergrund und mit entsprechend gesicherter Gasflasche betrieben werden.

Achten Sie darauf, dass der Schweißrauch abgesaugt wird bzw. der Schweißplatz gut belüftet ist.

Glühende Schlacke und Funken können Brände und Explosionen verursachen. Das Gerät niemals in feuergefährlicher Umgebung verwenden.

Holz, Sägespäne, „Lacke“, Lösungsmittel, Benzin, Kerosin, Erdgas, Acetylen, Propan und ähnliche entzündliche Materialien sind von Arbeitsplatz und der Umgebung zu entfernen bzw. vor Funkenflug zu schützen.

Als Brandbekämpfungsmaßnahme ist in der Nähe ein geeignetes Löschmittel bereit zu stellen.

Keine Schweiß- oder Schneidarbeiten an geschlossenen Behältern oder Rohren vornehmen.

Keine Schweiß- oder Schneidarbeiten an Behältern oder Rohren vornehmen, auch wenn sie offen sind, sofern sie Materialien enthalten oder enthalten haben, die unter Einwirkung von Wärme oder Feuchtigkeit explodieren oder andere gefährliche Reaktionen hervorrufen können.

Verwenden Sie das Schweißgerät niemals um eingefrorene Rohre aufzutauen.

Sichern Sie unbedingt die Gasflasche gegen Umfallen. Die Schweißmaschine darf nie zugleich mit einer Gasflasche gehoben werden. Für den Transport von

Gasflaschen gelten besondere Vorschriften.

Umgang mit Gasflaschen

Sorgen Sie dafür, dass die Benutzung und Aufbewahrung von Gasflaschen in Räumen erfolgt, die ausreichend be- und entlüftet werden.

Eine undichte Gasflasche kann eine Verringerung des Sauerstoffgehalts in der Atemluft und somit Erstickungsgefahr verursachen.

Vergewissern Sie sich vor dem Gebrauch, dass die Gasflasche Gas enthält, das für die durchzuführende Arbeit vorgesehen ist.

Gasflaschen müssen immer in aufrechter Position sicher an ein Wandgestell oder in einem spezialgefertigten Gasflaschenwagen festgemacht werden.

Eine Schutzgasflasche mit angebrachter Einstellvorrichtung für den Gasstrom darf nicht bewegt werden. Das Gasflaschenventil muss während des Transports abgedeckt sein.

Schließen Sie das Gasflaschenventil nach dem Gebrauch.

Klasse A (IEC 60974-10):

Wenn Sie das Gerät in Wohnbereichen, in denen die Stromversorgung über ein öffentliches Niederspannungs-Versorgungssystem erfolgt, einsetzen möchten, kann der Einsatz eines elektromagnetischen Filters notwendig sein, der die elektromagnetischen Störungen so weit reduziert, dass sie für den Benutzer nicht mehr als störend empfunden werden.

In Industriegebieten oder anderen Bereichen, in denen die Stromversorgung nicht über ein öffentliches Niederspannungs-Versorgungssystem erfolgt, kann das Gerät verwendet werden.

Geräte der Klasse A sind nicht für den Gebrauch in Wohnbereichen, in denen die Stromversorgung über ein öffentliches Niederspannungs-Versorgungssystem erfolgt, vorgesehen, da es dort bei ungünstigen Netzverhältnissen Störungen verursachen kann.

Sie müssen als Benutzer sicherstellen, wenn nötig in Rücksprache mit Ihrem Energieversorgungsunternehmen, dass Ihr Anschlusspunkt, an dem Sie das Gerät betreiben möchten, die oben genannte Anforderung erfüllt.

Der Anwender ist für Störungen verantwortlich, die vom Schweißen ausgehen.

Symbole





Achtung!
Bedienungsanleitung lesen!

 Tragen Sie persönliche Schutzausrüstung.

 Schweißmaske benutzen!

 Tragen Sie immer spezielle Schweißhandschuhe

 Sicherheitsschuhe mit Schnitenschutz, griffiger Sohle und Stahlkappe tragen!

 Schutzschürze benutzen



 Vor Durchführung jeglicher Arbeiten am Gerät immer den Stecker aus der Steckdose ziehen.

 Druckflasche durch Kette sichern

  Warnung vor gefährlicher elektrischer Spannung

  Explosionsgefahr

 Achtung heiße Oberfläche!

  Warnung vor giftigen Dämpfen! Nicht in geschlossenen Räumen betreiben

 Vor Nässe schützen Die Maschine nicht dem Regen aussetzen.

 Verbot für Personen mit Herzschrittmacher!

 Abstand von Personen Achten Sie darauf, dass sich keine Personen im Gefahrenbereich aufhalten.

 Einphasen Transformator mit Gleichrichter

 MIG (Metall-Inertgas-Schweißen)
MAG (Metall-Aktivgas-Schweißen)

 WIG (Wolfram-Inertgas-Schweißen)

 MMA (Elektroden-Schweißen)

 Geeignet zum Schweißen unter erhöhter elektrischer Gefährdung.

 Einphasen Wechselstrom mit Nennfrequenz 50 Hz

 Schadhafte und/oder zu entsorgende elektrische oder elektronische Geräte müssen an den dafür vorgesehen Recycling-Stellen abgegeben werden.

 Vor Nässe schützen

 Packungsorientierung Oben

Anforderungen an den Bediener

Der Bediener muss vor Gebrauch des Gerätes aufmerksam die Bedienungsanleitung gelesen und verstanden haben.

Qualifikation: Außer einer ausführlichen Einweisung durch eine sachkundige Person ist keine spezielle Qualifikation für den Gebrauch des Gerätes notwendig.

Mindestalter: Das Gerät darf nur von Personen betrieben werden, die das 16. Lebensjahr vollendet haben. Eine Ausnahme stellt die Benutzung als Jugendlicher dar, wenn die Benutzung im Zuge einer Berufsausbildung zur Erreichung der Fertigkeit unter Aufsicht eines Ausbilders erfolgt.

Schulung: Die Benutzung des Gerätes bedarf lediglich einer entsprechenden Unterweisung durch eine Sachkundige Person bzw. die Bedienungsanleitung. Eine spezielle Schulung ist nicht notwendig.

Verhalten im Notfall

Leiten Sie die der Verletzung entsprechend notwendigen Erste Hilfe Maßnahmen ein und fordern Sie schnellst möglich qualifizierte ärztliche Hilfe an. Bewahren Sie den Verletzten vor weiteren Schädigungen und stellen Sie diesen ruhig. Für einen eventuell eintretenden Unfall sollte immer ein Verbandskasten nach DIN 13164 am Arbeitsplatz griffbereit vorhanden sein. Dem Verbandskasten entnommenes Material ist sofort wieder aufzufüllen. Wenn Sie Hilfe anfordern, machen Sie folgende Angaben:

1. Ort des Unfalls 2. Art des Unfalls
3. Zahl der Verletzten 4. Art der Verletzungen

Wartung

⚠ Vor Durchführung jeglicher Arbeiten am Gerät immer den Stecker aus der Steckdose ziehen.

Führen Sie vor Benutzung stets eine Sichtprüfung durch, um festzustellen, ob das Gerät, insbesondere Netzkabel und Stecker, beschädigt ist.

Das Gerät darf nicht benutzt werden falls es beschädigt ist oder die Sicherheitseinrichtungen defekt sind.

Falls das Gerät defekt ist, hat die Reparatur ausschließlich durch den Kundendienst zu erfolgen.

Nur Originalzubehör und Originalersatzteile verwenden.

Die Maschine und deren Komponenten nicht mit Lösemittel, entzündlichen oder giftigen Flüssigkeiten reinigen. Zum Reinigen nur ein feuchtes Tuch benutzen.

Befreien Sie die Belüftungsöffnung und bewegliche Teile nach jedem Gebrauch von feststehendem Staub mit einer weichen Bürste oder einem Pinsel.

Ölen Sie alle beweglichen Metallteile regelmäßig, z.B. Räder und Seitenklappe).

Nur ein regelmäßig gewartetes und gut gepflegtes Gerät kann ein zufriedenstellendes Hilfsmittel sein. Wartungs- und Pflegemängel können zu unvorhersehbaren Unfällen und Verletzungen führen.

Bei Bedarf finden Sie die Ersatzteilliste im Internet unter www.guede.com.

Gewährleistung

Die Gewährleistungszeit beträgt 12 Monate bei gewerblicher Nutzung, 24 Monate für Verbraucher und beginnt mit dem Zeitpunkt des Kaufs des Gerätes.

Die Gewährleistung erstreckt sich ausschließlich auf Mängel, die auf Material- oder Herstellungsfehler zurückzuführen sind. Bei Geltendmachung eines Mangels im Sinne der Gewährleistung ist der original Kaufbeleg mit Verkaufsdatum beizufügen.

Von der Gewährleistung ausgeschlossen sind unsachgemäße Anwendungen, wie z. B. Überlastung des Gerätes, Gewaltanwendung, Beschädigungen durch Fremdeinwirkung oder durch Fremdkörper. Nichtbeachtung der Gebrauchs- und Aufbauanleitung und normaler Verschleiß sind ebenfalls von der Gewährleistung ausgeschlossen.

Service

Sie haben technische Fragen? Eine Reklamation? Benötigen Ersatzteile oder eine Bedienungsanleitung? Auf der Homepage der Firma Güde GmbH & Co. KG (www.guede.com) im Bereich Service helfen wir Ihnen schnell und unbürokratisch weiter. Bitte helfen Sie uns Ihnen zu helfen. Um Ihr Gerät im Reklamationsfall identifizieren zu können benötigen wir die Seriennummer sowie Artikelnummer und Baujahr. Alle diese Daten finden Sie auf dem Typenschild. Um diese Daten stets zur Hand zu haben, tragen Sie diese bitte unten ein.

Seriennummer:

Artikelnummer:

Baujahr:







Fehlerbehebung

Störung	Ursache	Behebung
Der Draht wird trotz drehender Drahtvorschubrolle nicht transportiert.	Schmutz auf der Stromdüse	Reinigen
	Die Kupplung des Spulenträgers ist zu stark eingestellt.	Lockern
	Beschädigtes Schlauchpaket	Mantel der Drahtführung kontrollieren
	Anpressdruck der Drahtführungsrolle zu gering	Anpressdruck erhöhen
Drahtzuführung intermittierend oder auslösend	Stromdüse beschädigt	Auswechseln
	Verbrennungen in der Stromdüse	Auswechseln
	Schmutz auf der Rille des Treibrades	Reinigen
	Riefe auf dem abgenutzten Treibrad	Auswechseln
Lichtbogen gelöscht	Schlechter Kontakt zwischen Massenzange und Teil	Die Zange anziehen und kontrollieren Farbe und Korrosion entfernen
	Kurzschluß zwischen Stromdüse und Gasführungsrohr	Stromdüse und Gasführungsdüse reinigen oder auswechseln Stromdüse frei von Schmutz, Farbrückständen und Korrosion
	Stromdüse zu locker	Stromdüse fest anziehen
Schweißnaht porös	Falscher Abstand oder Neigung vom Schlauchpaket	Der Abstand zwischen Schlauchpaket und dem Teil muss 5-10 mm sein. Die Neigung nicht unter 60 hinsichtlich dem Stück.
	Kein, zu wenige oder falsches Gas	(Mehr) Gas zuführen oder wechseln
Die Maschine funktioniert unterwartet nach langem Betrieb nicht mehr	Die Maschine hat sich durch eine zu lange Anwendung überhitzt und der Wärmeschutz hat sich eingeschaltet	Die Maschine abkühlen lassen

Technical Data

Welder

GIS 200

Art. No	20037	
 Service connection.....	230 V ~ 50-60 Hz	
Rated input voltage (AC Voltage) U_1	230 V	
 Protection	16 A	
Maximum rated input current I_{Imax}	25,6 A	
Maximum effective input current I_{Ieff}	11,5 A	
Idle voltage U_0	10,4-26 V	
Degree of protection.....	IP 21S	
Insulation class.....	H	
Dimensions.....	820 x 420 x 820 mm	
 Weight.....	34 kg	
.....	MMA	MIG/MAG WIG
 Switch-on time X^*	180A~20% 120A~60% 100 A~100% 190 A~10% 120 A~60% 100 A~100 % 200 A~20% 120 A~60 % 100 A~100%	
Welding current I_2	180 A	190 A 200 A
Operating voltage U_2	20,4-27,2 V	14,5-23,5V 10,8-18V
Material thickness	1.0-15mm	1,0-12 mm 0,5-4 mm
 Regulated section.....	10 A-180 A	10 A-190 A 20 A-200 A
 Electrodes	1,6-4 mm0,6-1,0 mm 1,6-2,4 mm

* Actual working time and total working time ratio.
Switch-on time determined at 40°C using simulation



Read and understand the operating instructions before using the appliance. Abide by all the safety measures stated in the service manual. Act responsibly toward third parties.

In case of any doubts about connection and operation refer please to our customer center

Specified Conditions Of Use

Welder in protective atmosphere for thermal connection of ferrous metals by melting edges and including mixture

Do not use this product in any other way as stated for normal use. Not observing general regulations in force and instructions from this manual does not make the manufacturer liable for damages. Please note that our equipment has not been designed for commercial, craft or industrial use. If the equipment is used in commercial, craft or industrial operation or for similar activities, we cannot assume any

Safety instructions

 **WARNING! Electric shock! There is a risk of an injury caused by electric shock!**

 **Operation is only allowed with a safety switch against stray current (RCD max. stray current of 30mA).**

IP21 protection degree of the welder. The welder must not be exposed to rain and moisture when being operated or stored.

Check the voltage. Technical data given on the type label must correspond with electric network voltage.

Insert the plug of the electrical cable in a socket of suitable shape, voltage and frequency complying with current regulations.

Use extension cables with a maximum length of 5 meters and with a cable cross-section of not less than 1.5 mm². Use of extension cables of different length and cross-section and also of adapters and multiple sockets should be avoided.

Check the cable and/or socket for damages before the appliance putting into operation.

Defective cable or plug may cause electric shock.

Do not pull the service cable to pull the plug out of socket.

Do not expose yourself or other persons without protection to electric arc or hot metal. Spraying welding pearls may cause burns.

A suitable welding shield, protective clothes and protective gloves to be worn at all times.

Long-term inhalation of welding gases may be harmful to your health.

Work with an exhaust system or in well ventilated spaces. Avoid direct inhalation of gases.

Contact with the hose bundle nozzle and the material being processed may cause burns. Special welding gloves to be worn at all times.

Let the hose bundle nozzle and the material being processed cool down after being operated.

Long-term working with the appliance may damage hearing. Hearing protection to be used at all times.

Welder may only be used on a flat surface and with a properly secured gas bottle.

Make sure the welding smoke is exhausted or the place of welding ventilated well.

Hot slag and sparks may cause fire or explosion. Never use the appliance in a flammable environment.

Wood, sawdust, „varnishes“, petrol, kerosine, natural gas, acetylene, propane and similar flammable materials must be removed from the place of work and the surrounding area or protected against sparks flying away.

To extinguish fire, a suitable fire extinguisher must be made ready nearby.

No welding or cutting on closed vessels and pipes.

No welding or cutting on vessels and pipes if they are open, containing materials able to explode due to heat or moisture or able to cause other dangerous reactions.

Never use the welder to defrost frozen pipes.

The gas bottle must necessarily be secured against falling. The welder must never be lifted together with the gas bottle. Special regulations apply to the transport of gas bottles.

Handling of gas bottles.

Make sure the gas bottles are used and stored in rooms with sufficient air inlet and outlet.

A leaking gas bottle may reduce the share of oxygen in the inhaled air and therefore represent a risk of suffocation.

Before use, make sure the gas bottle contains gas designed for the work being done.

Gas bottles must always be safely fixed in a vertical position on a wall support or on a specially manufactured gas bottle cart.

The bottle with shielding gas and the fixed adjustment gas current equipment must not be moved. The gas bottle valve must be closed during transport.

Close the gas bottle valve after use.

Class A (IEC 60974-10):

If you intend to use the apparatus in residential surroundings supplied by the low voltage mains supply, an electromagnetic filter may be required to suppress electrical disturbance to a level where they will no longer be a nuisance to the user.

The apparatus may be used in industrial or other areas where power is not supplied by municipal LV mains.

Class A apparatus are not intended for use in residential areas where power is supplied via municipal LV mains, since unfavourable power conditions may cause interference.

As a user, you must make sure, after consultation with your energy provider, if necessary, that your point of connection on which the machine is to be operated meets the requirements above.

The user is responsible for faults arising from the welding.

Symbols



Caution!
Read the Operating Instructions!



Wear personal protective equipment.



Welding mask to be used!



Special welding gloves to be worn at all times.



Wear safety cut through resistant shoes with safety sole and steel toe !



Protective apron to be used



















Before carrying out any work on the machine, disconnect the plug from the socket.



Pressure bottle to be secured by chain



Warning against dangerous voltage

		Risk of explosion
		Caution - hot surface!
		Warning against toxic fumes! Not to be used in enclosed spaces
		Protect against humidity Never expose tool to rain.
		Prohibition for persons with a pacemaker!
		Keep distance of persons Observe to keep out of dangerous zone
		Single-phase transformer with rectifier
		MIG (welding, metal-inert-gas) MAG (welding, metal-active-gas)
		WIG (tungsten inert gas welding)
		MMA (electrode welding)
		Suitable for welding with an increased electric risk.
		Single-phase alternating current with rated frequency of 50 Hz
		Any damaged or disposed electric or electronic devices must be delivered to appropriate collection centres.
		Protect against humidity
		This side up

Requirements for operating staff

The operating staff must carefully read the Operating Instructions before using the appliance.

Qualification: Apart from the detailed instructions by a professional, no special qualification is necessary for appliance using.

Minimum age: Persons over 16 years of age can only work on the appliance. An exception includes youngsters trained in order to reach knowledge under supervision of the trainer during occupational education.

Training: Using the appliance only requires corresponding training by a professional or the Operating Instructions. No special training is necessary.

Emergency procedure

Conduct a first-aid procedure adequate to the injury and summon qualified medical attendance as quickly as possible. Protect the injured person from further harm and calm them down. For the sake of eventual accident, in accordance with DIN 13164, a workplace has to be fitted with a first-aid kit. It is essential to replace any used material in the first-aid kit immediately after it has been used.

If you seek help, state the following pieces of information:

1. Accident site
2. Accident type
3. Number of injured persons
4. Injury type(s)

Maintenance

 **Before carrying out any work on the machine, disconnect the plug from the socket.**

Prior to every use, visually check the machine to rule out any defects, in particular on the power cable and the plug.

The machine must not be used under any circumstances if the machine or the safety devices are damaged.

If the device is defective, the repair has to be made exclusively by the customer service.

Use only original accessories and original spare parts.

Never clean the machine and its components with solvents, flammable or toxic liquids. Use only a damp cloth making.

Use a soft brush to remove the deposited dust from the ventilation hole and moving parts after each use.

All moving metal parts, e.g. wheels and the side cover, to be regularly lubricated with oil.

Only a regularly maintained and treated appliance can serve as a satisfactory aid. Insufficient maintenance and care can lead to unforeseen accidents and injuries.

If necessary, a list of spare parts can be found at www.

guede.com.

Guarantee

Warranty period of 12 months applies to commercial use and 24 months applies to private use and commences on the day of purchase of the device.

The guarantee solely covers inadequacies caused by material defect or manufacturing defect. Original payment voucher with the sales date needs to be submitted for any claim in the guarantee period.

The guarantee does not cover any unauthorised use such as appliance overloading, use of violence, damage as a result of any unauthorised interference or caused by foreign items. Failing to follow the operating and assembly instructions and common wear are also not included in the guarantee.

Service

Do you have any technical questions? Any claim? Do you need any spare parts or operating instructions? We will quickly help you and without needless bureaucracy at our web pages at www.guede.com in the Servicing part. Please help us be able to help you. In order to identify your device in case of claim we need the serial No., product No. and year of production. All this data can be found on the type label. Please enter it here for future reference:

Serial No.:

Art. No:

Year of production:







Failure removal

Failures	Causes	Removal
Wire not feeding despite wire feed pulley turning.	Dirty current nozzle	Clean
	Coil carrier clutch set too tight.	Loosen
	Damaged hose bundle	Check the wire guide housing
	Too low clamping pressure of the wire feed pulley	Increase the clamping pressure
Interrupted or disruptive wire supply	Damaged current nozzle	Replace
	Burnt current nozzle	Replace
	Dirty driving gear nozzle	Clean
	Cut on worn driving gear	Replace
Electric arc turned off	Poor contact between earth pliers and the respective part	Tighten the pliers and check them Remove paint and rust
	Short circuit between current nozzle and gas supply pipe	Clean or replace the current and gas nozzle Current nozzle without dirt, paint and rust remains
	Too loose current nozzle	Tighten the current nozzle firmly
Porous welded joint	Wrong distance of inclination of the hose bundle	Distance between the hose bundle and the respective part must be 5-10 mm. Inclination must not be lower than 60 with respect to the part.
	No gas, too little gas or wrong gas	Secure or replace the gas supply (higher volume)
Welder suddenly stops working after longer operation	Welder has overheated due to too long use and the thermal protection has activated	Let the welder cool down

Caractéristiques Techniques

Poste à souder

GIS 200

N° de commande.....	20037
 Alimentation.....	230 V ~ 50-60 Hz
Tension d'entrée nominale (Tension alternative) U_1	230 V
 Protection.....	16 A
Courant d'entrée maximal nominal I_{lmax}	25,6 A
Courant d'entrée maximal effectif I_{leff}	11,5 A
Tension lors de la marche à vide U_0	10,4-26 V
Degré de protection.....	IP 21S
Classe d'isolation.....	H
Dimensions.....	820 x 420 x 820 mm
 Poids.....	34 kg
..... MMA MIG/MAG WIG	
 Durée de mise en marche* X^* 180A~20% 120A~60% 100 A~100% 190 A~10% 120 A~60% 100 A~100 %.....	200 A~20% 120 A~60% 100 A~100%
Courant de soudage I_2	180 A.....190 A.....200 A
Tension de service U_2	20,4-27,2 V.....14,5-23,5V.....10,8-18V
Épaisseur du matériel.....	1,0-15mm.....1,0-12 mm.....0,5-4 mm
 Section réglée.....	10 A-180 A.....10 A-190 A.....20 A-200 A
 Électrodes.....	1,6-4 mm.....0,6-1,0 mm.....1,6-2,4 mm

* Rapport durée de travail réelle et durée de travail totale.

La durée de mise en marche a été déterminée à 40° C à l'aide de la simulation.



Lisez attentivement ce mode d'emploi avant la première utilisation de la pompe et assurez-vous de l'avoir bien compris. Respectez toutes les consignes de sécurité figurant dans le mode d'emploi. Comportez vous de façon responsable vis-à-vis d'autres personnes. Si vous avez des doutes en ce qui concerne le branchement et l'utilisation de l'appareil, contactez le service clients.

Utilisation Conforme à la destination

Poste à souder en atmosphère protectrice pour assemblage thermique de métaux ferreux par fusion des arêtes et ajout d'alliage.

Ce dispositif peut être utilisé uniquement dans le but indiqué. Le fabricant décline toute responsabilité en cas de non respect des dispositions des règles en vigueur et des dispositions indiquées dans ce mode d'emploi.

Nous attirons votre attention sur le fait que la construction de nos dispositifs n'est par prévue pour une utilisation professionnelle, artisanale ou industrielle. Le fabricant décline toute responsabilité en cas de son utilisation dans des exploitations professionnelles, artisanales ou industrielles ou activités similaires.

Consignes de sécurité

 **ATTENTION ! Électrocution ! Il existe un risque d'électrocution !**

 **Le fonctionnement est autorisé uniquement avec un disjoncteur différentiel (RCD courant de défaut maximal 30mA).**

Degré de protection du poste à souder IP21, ne pas l'exposer à la pluie et à l'humidité pendant le fonctionnement et le stockage.

Contrôlez la tension. Les caractéristiques techniques figurant sur la plaque signalétique doivent correspondre à la tension du secteur électrique.

Brancher la fiche du câble électrique dans une prise compatible en termes de forme, de tension et de fréquence, conformément aux normes en vigueur.

Utiliser des rallonges du câble électrique d'une longueur maximum de 5 mètres et ayant une section du câble non inférieure à 1,5 mm². L'utilisation de rallonges de longueur et section différentes, d'adaptateurs et de prises multiples, est fortement déconseillée.

Avant de mettre l'appareil en marche, contrôlez si le câble électrique et/ou la fiche ne sont pas endom-

magés.

Un câble ou une fiche défectueux peuvent engendrer une électrocution.

Ne tirez pas sur le câble d'amenée pour retirer la fiche de la prise.

Ne vous exposez pas ainsi que d'autres personnes sans protection aux effets de l'arc électrique ou au métal chaud. Les éclaboussures de perles de soudage peuvent provoquer des brûlures.

Portez toujours un masque de soudage adéquat, une tenue de protection et des gants de protection.

La respiration prolongée des gaz de soudage peut nuire à la santé.

Travaillez avec un dispositif d'aspiration ou dans des pièces bien ventilées. Évitez de respirer directement les gaz.

Le contact avec la buse du paquet de tuyaux et le matériel travaillé peut provoquer des brûlures. Portez toujours des gants de soudage spéciaux.

Laissez la buse du paquet de tuyaux et le matériel travaillé refroidir après le travail.

Un travail prolongé avec l'appareil peut endommager l'audition. Portez toujours une protection auditive.

Le poste à souder doit être utilisé uniquement sur une surface droite et avec la bouteille de gaz bien bloquée.

Veillez à ce que la fumée de soudage soit aspirée ou à ce que l'endroit de soudage soit correctement aéré.

Les scories et étincelles chaudes peuvent provoquer le feu ou l'explosion. N'utilisez jamais l'appareil dans un environnement inflammable.

Retirez le bois, sciures, „verniss“, dissolvants, essence, kérosène, gaz naturel, acétylène, propane et d'autres matières inflammables du lieu de travail et des environs ou protégez-les des étincelles.

Il est nécessaire d'avoir à proximité un agent extincteur adéquat en cas d'incendie.

Ne soudez pas et ne coupez pas sur des récipients et tuyaux fermés.

Ne soudez pas et ne coupez pas sur des récipients et tuyaux également lorsqu'ils sont ouverts mais contiennent ou contenaient des matières pouvant exploser sous l'effet de la chaleur ou l'humidité ou provoquer d'autres réactions dangereuses.

N'utilisez jamais le poste à souder pour dégeler des tuyaux gelés.

Protégez la bouteille de gaz contre la chute. Il est interdit de lever le poste à souder et la bouteille de gaz en même temps. Le transport des bouteilles de gaz est régi par des règles particulières.

Manipulation des bouteilles de gaz.

Veillez à ce que les bouteilles de gaz soient utilisées et stockées dans des pièces avec amenée et sortie d'air suffisantes.

Une bouteille de gaz non étanche peut réduire la part de l'oxygène dans l'air respiré et engendrer le risque d'asphyxie.

Assurez-vous avant l'utilisation que la bouteille de gaz contienne le gaz destiné au travail réalisé.

Les bouteilles de gaz doivent toujours être sûrement fixées en position verticales sur le support mural ou sur un chariot spécial pour bouteilles de gaz.

Il est interdit de bouger la bouteille avec gaz de protection et le dispositif de réglage du débit de gaz fixé. Le robinet de la bouteille de gaz doit être couvert pendant le transport.

Fermez le robinet de la bouteille de gaz après utilisation.

Classe A (IEC 60974-10) :

Si vous souhaitez utiliser l'appareil dans une zone d'habitation où l'alimentation électrique est assurée par un système d'alimentation à basse tension, l'utilisation d'un filtre électromagnétique peut s'avérer nécessaire afin de réduire les perturbations électromagnétiques suffisamment pour qu'elles ne soient plus perçues comme une gêne par l'utilisateur.

Dans les zones industrielles ou autres zones où l'alimentation électrique n'est pas assurée par un système d'alimentation à basse tension, l'appareil peut être utilisé.

Les appareils de classe A ne sont pas conçus pour être utilisés dans les zones d'habitation où l'alimentation électrique est assurée par un système d'alimentation à basse tension, car, si les conditions de réseau sont défavorables, ils peuvent provoquer des perturbations.

En tant qu'utilisateur, vous devez veiller, si nécessaire après consultation de votre fournisseur d'énergie, à ce que votre point de branchement sur lequel vous souhaitez faire fonctionner la machine, réponde aux exigences indiquées ci-dessus.

L'utilisateur est responsable des perturbations occasionnées par le soudage.

Symboles



Attention!
Lisez le mode d'emploi avant l'utilisation.!

	Portez des accessoires de protection personnels.
	Utilisez le masque de soudage !
	Portez toujours des gants de soudage spéciaux
	Portez des chaussures de sécurité avec protection contre les coupures, semelle antidérapante et bout en acier !
	Utilisez un tablier de protection
	Avant de procéder à n'importe quelle intervention sur l'appareil, débranchez la fiche du câble d'alimentation de la prise.
	Bloquez la bouteille de pression à l'aide d'une chaîne
	 Avertissement – tension électrique dangereuse
	 Risque d'explosion
	Attention - surface chaude !
	 Avertissement - vapeurs toxiques ! Ne pas utiliser dans les espaces fermés
	Protégez de l'humidité Ne pas exposer la machine à la pluie.
	Interdit aux personnes porteuses d'un stimulateur cardiaque
	Distance des personnes Veillez à ce que personne ne se trouve dans la zone dangereuse.
	Transformateur monophasé avec convertisseur
	MIG (soudage métal-inerte-gaz) MAG (soudage métal-actif-gaz)
	WIG (soudage gaz inerte-tungstène)

	MMA (soudage à électrode)
	Convient au soudage avec risque électrique élevé.
	Courant alternatif monophasé avec fréquence nominale de 50 Hz
	Déposez les appareils électriques ou électroniques défectueux et/ou destinés à liquidation au centre de ramassage correspondant.
	Protégez de l'humidité
	Sens de pose

Opérateur

L'opérateur doit lire attentivement la notice avant d'utiliser l'appareil.

Qualification: Mis à part l'instruction détaillée par un spécialiste, aucune autre qualification spécifique n'est requise.

Âge minimal: L'appareil peut être utilisé uniquement par des personnes de plus de 16 ans. Exception faite des adolescents manipulant l'appareil dans le cadre de l'enseignement professionnel sous la surveillance du formateur.

Formation: L'utilisation de l'appareil nécessite uniquement l'instruction par un spécialiste, éventuellement par la notice. Une formation spéciale n'est pas nécessaire.

Conduite en cas d'urgence

Effectuez les premiers gestes de secours et appelez rapidement les premiers secours. Protégez le blessé d'autres blessures et calmez-le. Pour des raisons de risque d'accident, le lieu de travail doit être équipé d'une armoire à pharmacie selon DIN 13164. Il est nécessaire de compléter immédiatement le matériel pris dans l'armoire à pharmacie. Si vous appelez les secours, fournissez les renseignements suivants:

1. Lieu d'accident
2. Type d'accident
3. Nombre de blessés
4. Type de blessure

Entretien

⚠ Avant de procéder à n'importe quelle intervention sur l'appareil, débranchez la fiche du câble d'alimentation de la prise.

Avant chaque utilisation, effectuer un contrôle visuel afin de détecter d'éventuelles détériorations de l'appareil et notamment du câble d'alimentation et de sa fiche.

Ne pas mettre en marche la pompe en cas de détériorations constatées sur la pompe ou sur les dispositifs de sécurité.

Les réparations d'un appareil défectueux doivent être réalisées exclusivement par le service après-vente.

Utiliser uniquement des accessoires et des pièces de rechange d'origine.

Ne pas nettoyer l'appareil et ses composants à l'aide de solvants et de liquides inflammables ou toxiques. Utiliser uniquement un chiffon humide, en veillant d'abord à ce que la fiche soit débranchée de la prise électrique.

Après chaque utilisation, retirez la poussière collée sur l'orifice de ventilation et des pièces mobiles à l'aide d'une brosse souple ou d'un pinceau.

Graissez régulièrement toutes les parties métalliques mobiles à l'huile (roues et capot latéral, par exemple).

Seul un appareil régulièrement entretenu et traité peut donner satisfaction. Un entretien insuffisant peut engendrer des accidents et des blessures.

En cas de besoin, vous trouverez la liste de pièce détachées sur les pages web www.guede.com.

Garantie

La durée de la garantie est de 12 mois en cas d'une utilisation industrielle et de 24 mois pour le consommateur final. La période de garantie commence à courir à compter de la date d'achat de l'appareil.

La garantie concerne exclusivement les imperfections provoquées par le défaut du matériel ou le défaut de fabrication. En cas de réclamation pendant la durée de la garantie, il est nécessaire de joindre l'original du justificatif d'achat avec la date d'achat.

La garantie n'inclut pas une utilisation incompétente telle que surcharge de l'appareil, utilisation de la force, endommagement par intervention étrangère ou objets étrangers. Le non respect du mode d'emploi et du mode de montage ainsi que l'usure normale ne sont pas non plus inclus dans la garantie.

Service

Vous avez des questions techniques ? Une réclama-

tion ? Vous avez besoin de pièces détachées ou d'un mode d'emploi ? Nous vous aiderons rapidement et sans bureaucratie inutile par l'intermédiaire de nos pages Web www.guede.com dans la rubrique Service. Aidez-nous pour que nous puissions vous aider. Pour identifier votre appareil en cas de réclamation, nous avons besoin du numéro de série, numéro de produit et l'année de fabrication. Toutes ces informations se trouvent sur la plaque signalétique. Pour avoir ces informations toujours à portée de main, veuillez les inscrire ici :

Numéro de série:

Numéro de commande :

Année de fabrication:







Résolution d'une panne

Panne	Cause	Suppression
La poulie d'avancement du fil tourne mais le fil n'avance pas.	Buse de courant encrassée.	Nettoyez
	Raccord du support de bobine réglé trop fort.	Desserrez
	Paquet de tuyaux endommagé.	Contrôlez l'enveloppe du guidage du fil
	Pression d'appui de la poulie d'avancement du fil trop faible.	Augmentez la pression d'appui
Amenée de fil entrecoupée ou par à-coups.	Buse de courant endommagée.	Remplacer
	Buse de courant cuite	Remplacer
	Rainure de la roue d'entraînement encrassée	Nettoyez
	Fente sur roue d'entraînement usée	Remplacer
Arc électrique éteint.	Mauvais contact entre les pinces de mise à la terre et la pièce	Serrez les pinces et contrôlez Retirez la peinture et la rouille
	Court-circuit entre la buse de courant et le tuyau d'amenée de gaz	Nettoyez ou remplacez la buse de courant et de gaz Buse de courant sans impuretés, restes de peinture et de rouille
	Buse de courant trop desserrée	Serrez bien la buse de courant
Soudure poreuse.	Distance ou inclinaison du paquet de tuyaux incorrecte	La distance entre le paquet de tuyaux et la pièce doit s'élever à 5-10 mm. L'inclinaison ne doit pas être inférieure à 60 par rapport à la pièce.
	Pas de gaz, pas assez de gaz ou mauvais gaz	Assurez l'amenée (d'une plus grande quantité) de gaz ou remplacez
Le poste à souder cesse de fonctionner après une utilisation prolongée.	Le poste à souder a surchauffé pour cause d'utilisation trop longue et la protection thermique s'est enclenchée.	Laissez le poste à souder refroidir

Dati Tecnici

Saldatrice

GIS 200

Cod. ord.:	20037	
 Allacciamento:	230 V ~ 50-60 Hz	
Tensione d'ingresso nominale (Tensione alternata) U_1	230 V	
 Protezione:	16 A	
Corrente d'ingresso nominale massima I_{lmax}	25,6 A	
Corrente d'ingresso effettiva massima I_{leff}	11,5 A	
Tensione a vuoto U_0	10,4-26 V	
Grado di protezione	IP 21S	
Classe di isolamento	H	
Dimensione	820 x 420 x 820 mm	
 Peso:	34 kg	
	MMA	MIG/MAG
 Fattore di servizio*:	180A~20% 120A~60% 100 A~100% 190 A~10% 120 A~60% 100 A~100 % 200 A~20% 120 A~60 % 100 A~100%	
Corrente di saldatura I_2	180 A	190 A
Tensione di lavoro U_2	20,4-27,2 V	14,5-23,5V
Spessore del materiale	1,0-15mm	1,0-12 mm
 Tratto regolato	10 A-180 A	10 A-190 A
 elettrodi	1,6-4 mm	0,6-1,0 mm

* Rapporto tra l'orario di lavoro effettivo e l'orario di lavoro totale.
Il fattore di servizio è stato fissato a 40° C tramite simulazione.



Usare l'apparecchio solo dopo aver letto con attenzione e capito le istruzioni per l'uso. Rispettare tutte le istruzioni di sicurezza riportate nel Manuale. Comportarsi con cura verso le altre persone. In caso dei dubbi sul collegamento ed uso dell'apparecchio, rivolgersi cortesemente al CAT.

Uso in conformità alla destinazione

Saldatrice a filo continuo in atmosfera protettiva per connessione termica dei metalli ferrosi tramite fusione dei bordi e aggiunta di additivi.

Questo impianto può essere utilizzato solo per lo scopo indicato. All'inadempimento delle istituzioni delle direttive generalmente valide e delle istituzioni nel presente Manuale il costruttore non assume alcuna responsabilità dei danni.

Facciamo presente che i nostri dispositivi, visto il loro scopo previsto, non sono costruiti per l'uso professionale, artigianale o industriale. Qualora il dispositivo dovesse essere utilizzato presso gli esercizi artigianali, professionali o industriali, oppure per le attività analoghe, non possiamo assumerci alcuna garanzia.

Istruzioni di sicurezza

 **ATTENZIONE! La scossa elettrica! Esiste il rischio dell'infortunio dalla scossa elettrica!**

 **L'esercizio è ammesso solo con l'interruttore di sicurezza alla corrente falsa (RCD max. corrente falsa 30 mA).**

Saldatrice con grado di protezione IP21 non va esposta alla pioggia e all'umidità durante il funzionamento e immagazzinamento.

Controllare la tensione. Dati tecnici indicati sulla targhetta devono corrispondere alla tensione di rete. Inserire la spina del cavo elettrico in una presa idonea per forma, tensione frequenza e conforme alle normative vigenti.

Utilizzare prolunghe del cavo elettrico di lunghezza massima di 5 metri e con sezione del cavo non inferiore a 1,5 mm². Si sconsiglia l'uso di prolunghe diverse per lunghezza e sezione nonché adattatori e prese multiple.

Prima di mettere in funzione l'apparecchio, controllare che non sia danneggiato il cavo elettrico e/o la presa

Cavo o spina danneggiati possono provocare scosse elettriche.

Non tirare il cavo di alimentazione se volete scollegare la spina dalla presa.

Non esporre se stesso o altre persone senza protezione all'azione dell'arco elettrico o metallo ardente. Le perle di saldatura buttate all'aria possono provocare ustioni.

Indossare sempre uno scudo di saldatura idoneo, indumenti di protezione e guanti di protezione.

Inalazione per lungo tempo dei gas di saldatura può provocare danni alla salute.

Lavorare con un impianto di aspirazione o nei locali ben ventilati. Evitare l'inalazione diretta dei gas.

Contatto con l'ugello della tubazione e il materiale lavorato può provocare ustioni. Indossare sempre i guanti di saldatura speciali.

Alla lavorazione ultimata lasciare prima raffreddare l'ugello della tubazione e il materiale lavorato.

Lavoro per lungo tempo con l'apparecchio può danneggiare l'udito. Indossare sempre una protezione per l'udito.

Saldatrice va usata solo su una superficie piana con bombola di gas debitamente bloccata.

Fare attenzione che il fumo di saldatura sia aspirato, risp. che il posto di saldatura sia ben ventilato.

Scorie ardenti e scintille possono provocare un incendio o un'esplosione. Mai utilizzare l'apparecchio in un ambiente infiammabile.

Legno, segatura, „vernici“, diluenti, benzina, cherosene, gas naturale, acetilene, propano e simili materiali infiammabili vanno rimossi dal posto di lavoro e dalle zone vicine, oppure protetti contro le scintille buttate all'aria.

In caso di un eventuale incendio occorre avere pronti i mezzi di estinzione idonei vicino al posto di lavoro.

Mai effettuare saldature o tagli dei contenitori e tubi chiusi.

Non effettuare saldature o tagli dei contenitori e tubi nemmeno se sono aperti, sempre se contengono o se contenevano materiali che possono, se esposti al calore o all'umidità, esplodere o provocare altre reazioni pericolose.

Mai usare la saldatrice per scongelare i tubi congelati. Assicurare la bombola di gas contro la caduta. Saldatrice non va mai sollevata insieme alla bombola di gas. Il trasporto delle bombole di gas è regolamentato da particolari norme.

Manipolazione delle bombole di gas

Assicurare che le bombole di gas siano usate e depo-

sitate nei locali con ventilazione sufficiente.

Bombola di gas che presenti perdite può ridurre la percentuale dell'ossigeno nell'aria respirata provocando il pericolo di soffocamento.

Assicurarsi prima dell'uso se la bombola di gas contiene il tipo di gas destinato al lavoro da effettuare.

Le bombole di gas vanno sempre fissate in modo sicuro nella posizione verticale su un cavalletto da muro o su un carrello specialmente prodotto per bombole di gas.

La bombola con gas di protezione e con il dispositivo di regolazione del flusso di gas non va movimentata. La valvola della bombola di gas va sempre coperta durante il trasporto.

Chiudere la valvola della bombola di gas dopo l'uso.

Classe A (IEC 60974-10):

Se si desidera utilizzare l'apparecchio in ambienti domestici in cui è presente l'alimentazione elettrica erogata attraverso un sistema pubblico di alimentazione a bassa tensione, può essere necessario l'impiego di un filtro elettromagnetico che riduce le correnti elettromagnetiche in modo da non costituire più un fattore di disturbo per l'utente.

È possibile utilizzare l'apparecchio nelle aree industriali o in altre zone in cui l'alimentazione elettrica non è erogata attraverso un sistema pubblico di alimentazione a bassa tensione.

Gli apparecchi di classe A non sono destinati all'uso negli ambienti domestici in cui è presente un'alimentazione elettrica erogata attraverso un sistema pubblico di alimentazione a bassa tensione perché si possono verificare eventuali malfunzionamenti in caso di condizioni di rete sfavorevoli.

E' in Vs. responsabilità dell'Utente, in caso necessario dopo aver consultato il Vs. fornitore energetico, che il Vs. punto di connessione sul quale volete utilizzare l'apparecchio rispetti i requisiti sopra indicati.

L'utilizzatore è responsabile dei guasti derivanti dalla saldatura.

Simboli





Attenzione!
Prima dell'uso leggere il Manuale d'Uso!





Utilizzare i mezzi di protezione personale.

	Utilizzare sempre una maschera di saldatura!
	Indossare sempre guanti di saldatura speciali
	Utilizzare la calzatura di sicurezza con la protezione al taglio, base antiscivolante e punta d'acciaio!
	Utilizzare sempre un grembiule di saldatura!
	Prima di eseguire i lavori di qualsiasi tipo sulla pompa sconnettere prima sempre la spina dalla presa di rete.
	Assicurare la bombola di gas con catena.
	 Avviso alla pericolosa tensione elettrica
	 Pericolo d'esplosione
	Attenzione – superficie calda!
	 Pericolo di evaporazioni velenose! Non utilizzare in ambienti chiusi
	Proteggere all'umidità Non esporre la macchina alla pioggia.
	Divieto per persone con pacemaker!
	Distanza dalle persone Attendersi a che non stia nessuno nella zona pericolosa.
	Trasformatore monofase con raddrizzatore
	MIG (saldatura a filo metallo-gas inerte) MAG (saldatura metallo-gas attivo)
	WIG (saldatura al gas inerte- tungsteno)
	MMA (saldatura ad arco con elettrodo rivestito)

 Idoneo per saldature a maggior rischio elettrico.

 Corrente alternata monofase con frequenza nominale di 50 Hz

 Gli apparecchi elettrici/elettronici difettosi e/o da smaltire devono essere consegnati ai centri autorizzati.

 Proteggere all'umidità

 L'imballo deve essere rivolto verso alto

Requisiti all'operatore

L'operatore è obbligato, prima di usare la macchina, leggere attentamente il Manuale d'Uso.

Qualifica: Oltre le istruzioni dettagliate del professionista, per uso della macchina non è necessaria alcuna qualifica speciale.

Età minima: Possono lavorare con l'apparecchio solo le persone che hanno raggiunto 16 anni.

L'eccezione rappresenta lo sfruttamento dei minorenni per lo scopo dell'addestramento professionale per raggiungere la pratica sotto controllo dell'istruttore.

Istruzioni: L'uso dell'apparecchio richiede solo le adeguate istruzioni del professionista rispettivamente leggere il Manuale d'Uso. Non sono necessarie le istruzioni speciali.

Comportamento in caso d'emergenza

Applicare il pronto soccorso relativo all'incidente e rivolgersi più rapidamente al medico qualificato. Proteggere il ferito agli ulteriori incidenti e tranquillizzarlo. Con riferimento alla DIN 13164, il luogo di lavoro deve essere sempre dotato della cassetta di pronto soccorso per eventuali incidenti. Il materiale utilizzato deve essere aggiunto immediatamente.

In caso di richiesta del pronto soccorso comunicare le seguenti informazioni:

1. Luogo dell'incidente
2. Tipo dell'incidente
3. Numero dei feriti
4. Tipo della ferita

Manutenzione

⚠ Prima di eseguire i lavori di qualsiasi tipo sulla pompa sconnettere prima sempre la spina dalla presa di rete.

Prima di ogni uso effettuare un controllo visivo ed accertarsi che la pompa, in particolare il cavo di rete e la spina, non siano danneggiati. .

In caso dei danni sulla pompa oppure sui dispositivi di sicurezza della stessa, la pompa non deve essere utilizzata..

In caso di apparecchio difettoso, la riparazione deve essere eseguita dal CAT.

Utilizzare solo gli accessori e ricambi originali.

Non pulire la macchina e i suoi componenti con solventi, liquidi infiammabili o tossici. Impiegare solamente un panno umido.

Dopo ogni uso rimuovere, dall'apertura di ventilazione e dalle parti mobili, la polvere depositata con una spazzola morbida o pennello.

Lubrificare regolarmente tutte le parti metalliche mobili con olio, ad. es. ruote e coperchio laterale).

Solo l'apparecchio periodicamente mantenuto e curato può essere un'aiutante soddisfacente. La manutenzione e cura mancanti possono portare agli incidenti e ferite inaspettabili.

In caso di necessità consultare la lista dei ricambi sul sito www.guede.com.

Garanzia

Il periodo di garanzia è di 12 mesi in caso di uso industriale, di 24 mesi per i consumatori, e inizia a decorrere dalla data dell'acquisto dell'apparecchio.

La garanzia include esclusivamente gli inconvenienti dovuti dal difetto del materiale oppure dal difetto dalla produzione. Per la contestazione in garanzia occorre allegare l'originale del documento d'acquisto riportante la data di vendita.

La garanzia non include l'uso profano, es. sovraccarico dell'apparecchio, manomissione, danni dall'intervento estero oppure dagli oggetti. La garanzia non include anche l'inosservanza del Manuale d'Uso, del montaggio e l'usura normale.

Servizio

Avete le domande tecniche? Contestazioni? Avete bisogno dei ricambi oppure del Manuale d'Uso? Sul nostro sito <http://www.guede.com/support>, nel settore Servizio, Vi aiuteremo velocemente ed in via non burocratica. Ci dareste la mano, per favore, per poter aiutar Vi? Per poter identificare il Vostro appa-

recchio nel caso di contestazione abbiamo bisogno del numero di serie, cod. ord. e l'anno di produzione. Tutte queste indicazioni troverete sulla targhetta della macchina. Per avere questi dati sempre disponibili, indicarli qui sotto, per favore:

N° serie:







Cod. ord.:

Anno di produzione:

Rimozione del difetto

Guasto	Causa	Rimozione
Il filo non avanza nonostante il rullino d'avanzamento filo gira	Ugello portacorrente sporco	Pulire
	Frizione del portabobina è regolata troppo forte.	Allentare
	Pacco di tubazioni danneggiato	Controllare la guaina del guidafile
	Tensione d'appoggio del rullino d'avanzamento filo troppo bassa	Aumentare la pressione d'appoggio
La guida del filo intermittente o irregolare	Ugello portacorrente danneggiato	Sostituire
	Ugello portacorrente incollato	Sostituire
	Sporco sul solco della ruota motrice	Pulire
	Scanalatura sulla ruota motrice consumata	Sostituire
Arco spento	Cattivo contatto tra la pinza di massa e il pezzo	Serrare la pinza e controllare Eliminare il colore e la ruggine
	Cortocircuito tra l'ugello portacorrente e il tubo guidagas	Pulire o sostituire l'ugello portacorrente e quello gas Ugello portacorrente privo di impurità, residui di colore e ruggine
	Ugello portacorrente troppo libero	Serrare bene l'ugello portacorrente
Cordatura di saldatura poroso	Distanza o inclinazione della tubazione sbagliata	Distanza tra il pacco di tubazioni e il pezzo deve essere da 5 a 10 mm. L'inclinazione non deve risultare inferiore a 60 rispetto al pezzo.
	Manca gas, troppo poco gas o gas scaduto	Provvedere alla regolazione del flusso di gas (quantità maggiore) o sostituire
Saldatrice smette improvvisamente di funzionare dopo un uso prolungato	Saldatrice si è surriscaldata visto l'utilizzo troppo prolungato e la protezione termica è intervenuta	Lasciare raffreddare la saldatrice

Technische Gegevens

Lasapparaat	GIS 200
Artikel-Nr.	20037
 Aansluiting	230 V ~ 50-60 Hz
Nominale ingangsspanning (Wisselstroom) U_1	230 V
 Veiligheidszekering	16 A
Maximale Nominale ingangsstroom I_{1max}	25,6 A
Maximale effectieve ingangsstroom I_{1eff}	11,5 A
Nullastspanning U_0	10,4-26 V
Beschermgraad	IP 21S
Isolatieklasse	H
Afmeting	820 x 420 x 820 mm
 Gewicht	34 kg
	MMA MIG/MAG WIG
 Inschakelduur*	180A~20% 120A~60% 100 A~100% 190 A~10% 120 A~60% 100 A~100 % 200 A~20% 120 A~60% 100 A~100%
Lasstroom I_2	180 A 190 A 200 A
Werkspanning U_2	20,4-27,2 V 14,5-23,5V 10,8-18V
Materiaaldikte	1,0-15mm 1,0-12 mm 0,5-4 mm
 Instelbereik	10 A-180 A 10 A-190 A 20 A-200 A
 Elektroden	1,6-4 mm 0,6-1,0 mm 1,6-2,4 mm

* Verhouding van de daadwerkelijke werktijd tot de totale werktijd.
De inschakelduur werd bij 40°C door simulatie bepaald.



Gebruik het apparaat pas nadat u de gebruiksaanwijzing gelezen en begrepen hebt. Let op alle, in de gebruiksaanwijzing aangegeven, veiligheidsinstructies. Gedraagt u zich verantwoord tegenover andere personen.

Indien betreffende de aansluiting en het bedienen van het apparaat twijfels ontstaan, kunt u zich tot de klantendienst wenden.

Voorgeschreven Gebruik Van Het Systeem

Beschermgaslasapparaat voor thermische verbinding van ijzer – metalen door smelting van de kanten en toevoer van lasmateriaal.

Dit apparaat uitsluitend gebruiken voor normaal gebruik, zoals aangegeven. Bij niet naleving van de bepalingen uit de algemeen geldende voorschriften, evenals van de bepalingen uit deze gebruiksaanwijzing, kan de producent voor schaden niet aansprakelijk gesteld worden.

Wij maken u erop attent dat onze installaties qua bestemming niet geconstrueerd zijn voor gebruik in ondernemingen, handwerkateliers of industriële bedrijven. Onder omstandigheden in ondernemingen, handwerkateliers of industriële bedrijven kunnen wij geen garantie verlenen.

Veiligheidsadviezen



GEVAAR! Stroomschok! Er is letselgevaar door elektrische stroom!



Het gebruik is slechts met een foutstroomschakelaar (RCD max. foutstroom van 30 mA) toegestaan.

Het lasapparaat heeft een beveiligingsgraad IP21 en mag nooit aan regen en vocht, tijdens het gebruik of opslag, blootgesteld worden.

Spanning controleren. De op het plaatje aangegeven technische gegevens moeten in overeenstemming zijn met de spanning van het stroomnet.

Steek de stekker van het netsnoer in een geschikt stopcontact qua vorm, spanning en frequentie, dat aan de geldende wettelijke voorschriften voldoet.

Gebruik verlengsnoeren van maximaal 5 meter en met een kabeldoorsnede van niet minder dan 1,5 mm². Men raadt het gebruik van verlengsnoeren met andere lengte en doorsnede, alsmede van adapters en meervoudige stekkerdozen af.

Voor de inbedrijfneming van het apparaat controleren of de elektrische kabel en/of het stopcontact niet beschadigd zijn.

Een defecte kabel of stekker kan leiden tot een elektrische schok.

Niet aan de netkabel trekken om de stekker uit het stopcontact uit te nemen.

Stel u zelf en andere personen nooit zonder bescherming aan de werking van de vlamboog of het gloeiende metaal bloot. Spetterende lasparels kunnen tot verbrandingen leiden.

Altijd een juiste laskap, beschermende kleding en veiligheidshandschoenen dragen.

Langer inademen van lasgassen kan schadelijk zijn voor de gezondheid.

Werk met een afzuiginstallatie of in goed geventileerde ruimten. Vermijd het directe inademen van de gassen.

Aanraken van het mondstuk van het slangenpakket en van het werkstuk kan tot verbrandingen leiden. Draag altijd speciale lashandschoenen.

De mond van het slangenpakket en het werkstuk na het gebruik eerst laten afkoelen.

Lange tijd achtereen met het apparaat werken kan tot gehoorbeschadigingen leiden. Draag altijd een gehoorbeschermer.

Het lasapparaat mag slechts op een vlakke ondergrond en met een naar behoren gezekerde gasfles gebruikt worden.

Let er op dat de lasrook wordt afgezogen, resp. de lasplaats goed geventileerd is.

Gloeiende slakken en vonken kunnen brand en explosies veroorzaken. Gebruik nooit het apparaat in een brandgevaarlijke omgeving.

Hout, zaagsel, lakken, oplosmiddelen, benzine, kerosine, aardgas, acetyleen, propaan en dergelijke materialen dienen van de werkplaats en de omgeving verwijderd te worden, resp. tegen de vonkenregen beschermd te zijn.

Als maatregel voor brandbestrijding moet in de buurt een geschikt blusmiddel aanwezig zijn.

Geen las- of snijwerkzaamheden aan gesloten reservoirs of buizen uitvoeren.

Geen las- of snijwerkzaamheden aan reservoirs of buizen uitvoeren, ook niet als deze open zijn of als u materialen ontvangt of ontvangten hebt die door warmte of vocht kunnen exploderen of andere gevaarlijke reacties oproepen.

Gebruik het lasapparaat nooit om bevroren buizen te ontdoien.

Borg absoluut de gasfles tegen vallen. De lasmachine mag niet tegelijk met een gasfles opgetild worden. Voor het transport van gasflessen gelden bijzondere

voorschriften.

Omgang met gasflessen

Zorg ervoor dat het gebruik en de opslag van gasflessen in ruimten plaatsvindt die voldoende be- en ontvlucht worden.

Een ondichte gasfles kan een verlaging van de zuurstofinhoud in de in te ademen lucht veroorzaken en er kan daardoor verstikkingsgevaar optreden.

Controleer voor het gebruik dat de gasfles gas bevat dat voor de uit te voeren werkzaamheden is bestemd.

Gasflessen moeten altijd rechtop staand en aan een muur of in een speciaal gebouwde gasflessenwagen vastgezet worden.

Een beschermgasfles met geplaatste instelinrichting voor de gasstroom mag niet bewogen worden. Het gasflesventiel dient tijdens het transport afgedekt te zijn. Sluit het gasflesventiel na ieder gebruik af.

Klasse A (IEC 60974-10):

Als u het apparaat in woonruimtes wilt gebruiken waar de elektriciteit wordt geleverd door het openbare lichtnet, dan moet u mogelijk een elektromagnetisch filter gebruiken dat de elektromagnetische interferentie dermate reduceert, dat het voor de gebruiker niet langer als storend wordt ervaren.

In industriegebieden en dergelijke waar de elektriciteit niet wordt geleverd door het openbare lichtnet, kan het apparaat zonder meer worden gebruikt.

Klasse A-apparaten zijn niet bedoeld voor gebruik in woonruimtes waar de elektriciteit wordt geleverd door het openbare lichtnet, omdat dit bij ongunstige lichtnetomstandigheden storing kan veroorzaken.

Als gebruiker dient u vast te stellen – indien nodig, met uw energieleverancier – dat uw aansluitingspunt, waaraan u het apparaat wenst aan te sluiten, aan de boven genoemde eis voldoet.

De gebruiker is verantwoordelijk voor storingen als gevolg van het lassen.

Symbolen





Opgelet!
Gebruiksaanwijzing lezen!



Draag persoonlijke beschermende uitrusting.

-  Laskap gebruiken!
-  Draag altijd speciale lashandschoenen
-  Veiligheidsschoenen met bescherming tegen insnijden, geribde zolen en stalen neuzen dragen!
-  Beschermschort dragen
-  Trek vóór alle werkzaamheden aan het apparaat altijd eerst de stekker uit de contactdoos.
-  Drukfles d.m.v. ketting borgen
-   Waarschuwing voor gevaarlijke elektrische spanning
-   Explosiegevaar!
-  Let op: hete oppervlakte!
-   Waarschuwing voor giftige dampen! Niet in afgesloten ruimten bedienen
-  Tegen vocht beschermen Stel de machine niet bloot aan regen.
-  Verboden voor personen met een cardio-stimulator!
-  Afstand van personen Let op dat er zich geen personen in de gevarenumgeving ophouden.
-  Eenfasige transformator met gelijkrichter
-  MIG (Metaal inert gas lassen)
MAG (Metaal actief gas lassen)
-  WIG (Wolfram Inertgas lassen)
-  MMA (Elektrodenlassen)

-  Geschikt voor het lassen onder verhoogd elektrisch gevaar.
-  Eenfasige wisselstroom met nominale frequentie 50 Hz
-  Beschadigde en/of verwijderde elektrische of elektronische apparaten bij de daarvoor bestemde recyclingplaatsen afleveren
-  Tegen vocht beschermen
-  Verpakkingsoriëntering boven

Eisen aan de bedienende persoon

De bedienende persoon moet, voor het gebruik van het apparaat, de gebruiksaanwijzing goed gelezen hebben.

Kwalificatie: Behalve een uitvoerige instructie door vakkundig verkooppersoneel is er geen speciale kwalificatie voor het gebruik van het apparaat nodig.

Minimale leeftijd: Het apparaat mag slechts door personen gebruikt worden van 16 jaar of ouder. Uitzondering hierop is het gebruik door jeugdige personen bij een beroepsopleiding ter verkrijging van vaardigheid en indien dit onder toezicht van een opleider plaats vindt.

Scholing: Om het apparaat te kunnen gebruiken is enig passend onderricht, door een vakman, resp. de bedieningsaanwijzing, voldoende. Een speciale scholing is niet noodzakelijk.

Handelswijze in noodgeval

Tref de noodzakelijke maatregelen om éérste hulp te verlenen, die met het letsel overeenkomt en vraag zo snel mogelijk gekwalificeerde medische hulp aan. Bescherm gewonde personen voor overig letsel en stel ze gerust. Voor het eventueel plaatsvinden van een ongeval zou altijd een verbandtrommel, volgens DIN 13164, op de werkplaats bij de hand moeten zijn. Het uit de verbandtrommel genomen materiaal dient onmiddellijk aangevuld te worden. Indien u hulp vraagt, geef de volgende gegevens door:

1. Plaats van het ongeval
2. Soort van het ongeval
3. Aantal gewonden mensen
4. Soort verwondingen

Onderhoud

⚠ Trek vóór alle werkzaamheden aan het apparaat altijd eerst de stekker uit de contactdoos.

Voer vóór gebruik van het apparaat altijd een visuele controle uit om vast te stellen of het apparaat en in het bijzonder de netkabel en de stekker beschadigd zijn.

Het apparaat mag niet worden gebruikt als het beschadigd is of de veiligheidsinrichtingen defect zijn.

Indien het apparaat defect is, dient de reparatie uitsluitend door een klantendienst uitgevoerd te worden.

Gebruik alléén origineel toebehoren en originele onderdelen.

Reinig de machine en zijn onderdelen niet met oplosmiddelen, ontvlambare of giftige vloeistoffen. Gebruik uitsluitend een vochtige doek en controleer of de stekker uit het stopcontact is genomen.

Verwijder uit de ventilatieopening en van de beweegbare onderdelen vastzittend stof met een zachte borstel of penseel na ieder gebruik.

Smeer alle beweegbare metaalonderdelen regelmatig in met olie, bijv. de wielen en de zijklep.

Enkel een regelmatig onderhouden en een goed verzorgd apparaat kan een tot tevredenheid werkend hulpmiddel zijn. Onderhouden verzorgingsfouten kunnen tot onvoorziene ongevallen en letsels leiden.

Bij behoefte vindt u de reserveonderdelenlijst op het internet onder www.guede.com.

Garantie

De garantieperiode is 12 maanden bij commercieel gebruik en 24 maanden voor eindgebruikers en begint met de datum van aankoop van het apparaat.

De garantie heeft uitsluitend betrekking op onvolkomenheden die op materiaal- of productiefouten betrekking hebben. Bij een claim van een onvolkomenheid, in de zin van garantie, dient de originele aankoopfactuur met de aankoopdatum bijgesloten te worden.

Van garantie uitgesloten zijn verkeerd gebruik, zoals bijv. overbelasting van het apparaat, gebruik van geweld, beschadigingen door vreemde invloeden of door vreemde voorwerpen. De niet-naleving van gebruiks- en montageaanwijzingen en normale slijtage zijn eveneens van garanties uitgesloten.

Service

Hebt u technische vragen? Een reclamatie? Hebt u reserveonderdelen of een gebruiksaanwijzing nodig?

Op onze website www.guede.com in Service helpen wij u snel en niet-bureaucratisch verder. Help ons om u te helpen, a.u.b. Om uw apparaat in geval van reclamatie te kunnen identificeren hebben wij het serie+nummer evenals artikelnummer en productiejaar nodig. Deze gegevens vindt u op het typeplaatje. Vul deze gegevens hieronder in om deze altijd bij de hand te hebben.

Serienummer:

Artikelnummer:

Bouwjaar:







Oplossen van problemen

Probleem	Oorzaak	Maatregel
De draad wordt niet getransporteerd ondanks een draaiende rol van het draadtransport.	Vuil op het stroommondstuk	Schoonmaken
	De koppeling van de spoeldrager is te strak ingesteld.	Losmaken
	Beschadigd slangenpakket	Bescherming van de draadgeleiding controleren.
	Aandrukkraft van de draadgeleidingsrol te laag	Aandrukkraft verhogen
Draadtoevoer onderbroken of los	Stroommondstuk beschadigd	Vervangen
	Verbrandingen in het stroommondstuk	Vervangen
	Vuil op de gleuf van het aandrijf wiel	Schoonmaken
	Groef op het versleten aandrijf wiel	Vervangen
Lichtboog is gedoofd	Slecht contact tussen massatang en lasdeel	De tang aandraaien en controleren Verf en corrosie verwijderen
	Kortsluiting tussen stroommondstuk en gasgeleiding	Stroommondstuk en het mondstuk van de gasgeleiding reinigen of vervangen Stroommondstuk vrij van vuil, verfresten en corrosie
	Stroommondstuk te los	Stroommondstuk vast aandraaien
Lasnaad is poreus	Onjuiste afstand of hoek van het slangenpakket	De afstand tussen het slangenpakket en het te lassen deel moet 5-10 mm zijn. De hoek niet minder dan 60° ten opzichte van het werkstuk.
	Geen, te weinig of onjuist gas	(Meer) gas toevoeren of verwiselen
De machine functioneert onverwachts niet meer na een langdurig gebruik	Het apparaat is door een te langdurig gebruik oververhit en de warmtebeveiliging werd geactiveerd.	Het apparaat laten afkoelen

Technické údaje

Svářečka

GIS 200

Obj. č.	20037
 Připojka	230 V ~ 50-60 Hz
Jmenovité vstupní napětí (Střídavé napětí) U_1	230 V
 Jištění	16 A
Maximální jmenovitý vstupní proud I_{1max}	25,6 A
Maximální efektivní vstupní proud I_{1eff}	11,5 A
Napětí při chodu naprázdno U_0	10,4-26 V
Stupeň ochrany	IP 21S
Izolační třída	H
Rozměr	820 x 420 x 820 mm
 Hmotnost	34 kg
..... MMA MIG/MAG WIG	
 Doba zapnutí ^X *	180A~20% 120A~60% 100 A~100% 190 A~10% 120 A~60% 100 A~100% 200 A~20% 120 A~60% 100 A~100%
Svařovací proud I_2	180 A 190 A 200 A
Pracovní napětí U_2	20,4-27,2 V 14,5-23,5V 10,8-18V
Tloušťka materiálu	1.0-15mm 1,0-12 mm 0,5-4 mm
 Regulovaný úsek	10 A-180 A 10 A-190 A 20 A-200 A
 Elektrody	1,6-4 mm 0,6-1,0 mm 1,6-2,4 mm

* Poměr skutečné pracovní doby a celkové pracovní doby.
Doba zapnutí byla určena při 40° C pomocí simulace.



Čerpadlo použijte teprve po pozorném přečtení a porozumění návodu k obsluze Dodržujte

všechny v návodu uvedené bezpečnostní pokyny. Chovejte se zodpovědně vůči třetím osobám. Pokud máte o zapojení a obsluze přístroje pochybnosti, obraťte se na zákaznický servis.

Použití v souladu s určením

Svářečka v ochranné atmosféře k tepelnému spojení železných kovů tavením hran a podáváním příměsí.

Toto zařízení lze používat jen pro uvedený účel. Při nedodržení ustanovení z obecně platných předpisů a ustanovení z tohoto návodu nelze výrobce činit odpovědným za škody.

Opozorňujeme, že naše zařízení nebyla svým určením konstruována pro živnostenské, řemeslné nebo průmyslové použití. Pokud bude zařízení použito v živnostenských, řemeslných nebo průmyslových pro-
vozech nebo při obdobných činnostech, nemůžeme převzít žádnou záruku.

Bezpečnostní pokyny



POZOR! Úder elektrickým proudem!
Existuje riziko úrazu elektrickým proudem!



Provoz je povolen jen s ochranným vypínačem proti chybovému proudu (RCD max. chybový proud 30mA).

Svářečka má stupeň ochrany IP21 a nesmí být vystavována dešti a vlhkosti během provozu a skladování. Zkontrolujte napětí. Technické údaje uvedené na typovém štítku musí souhlasit s napětím elektrické sítě.

Zástrčku elektrického kabelu vsuňte do zásuvky, jejíž tvar, napětí a kmitočet odpovídají platným normám. Prodlužovací kabel může být dlouhý maximálně 5 metrů a průřez kabelu nesmí být menší než 1,5 mm². Nedoporučujeme používat prodlužovací kabely o jiné délce a průřezu ani různé adaptéry či rozdvojky.

Před uvedením přístroje do provozu zkontrolujte, zda není poškozen elektrický kabel a nebo zásuvka.

Vadný kabel nebo zástrčka mohou způsobit úder elektrickým proudem.

Netahejte za přívodní kabel, pokud chcete vytáhnout zástrčku ze zásuvky.

Nevystavujte sebe a jiné osoby nikdy bez ochrany působení elektrického oblouku nebo žhavého kovu. Stříkající svařovací perly mohou způsobit popáleniny.

Noste vždy vhodný svářečský štít, ochranný oděv a ochranné rukavice.

Dlouhodobé vdechování svařovacích plynů může být zdraví škodlivé.

Pracujte s odsávacím zařízením nebo v dobře větraných místnostech. Vyhněte se přímému vdechování plynů.

Kontakt s tryskou balíku hadic a zpracovávaným materiálem může způsobit popáleniny. Noste vždy speciální svářečské rukavice.

Trysku balíku hadic a zpracovávaný materiál nechte po provozu nejprve vychladnout.

Dlouhodobá práce s přístrojem může poškodit sluch. Noste vždy chrániče sluchu.

Svářečka se smí používat jen na rovném podkladu a s řádně zajištěnou plynovou láhví.

Dbejte na to, aby byl svařovací kouř odsáván resp. místo svařování dobře vyvětráno.

Žhavá struska a jiskry mohou způsobit požár či explozi. Přístroj nikdy nepoužívejte v hořlavém prostředí.

Dřevo, piliny, „laky“, rozpouštědla, benzín, kerosin, zemní plyn, acetylen, propan a podobné hořlavé materiály je třeba z pracoviště a okolí odstranit resp. chránit před odletováním jisker.

Pro případné hašení požáru je třeba mít v blízkosti připraveno vhodné hasivo.

Na uzavřených nádobách a trubkách neprovádějte žádné svařování ani řezání.

Na nádobách a trubkách neprovádějte žádné svařování a řezání ani tehdy, jsou-li otevřené, pokud obsahují nebo obsahovaly materiály, které pod vlivem tepla či vlhkosti explodují nebo mohou vyvolat jiné nebezpečné reakce.

Svářečku nepoužívejte nikdy k odmrazování zamrzlých trubek.

Plynovou láhev zajistěte bezpodmínečně proti pádu. Svářečka se nesmí nikdy zvedat zároveň s plynovou láhví. Pro přepravu plynových láhví platí zvláštní předpisy.

Manipulace s plynovými láhvemi

Zajistěte, aby se plynové láhve používaly a skladovaly v místnostech, které mají dostatečný přívod i odvod vzduchu.

Netěsná plynová láhev může snížit podíl kyslíku ve vdechovaném vzduchu a způsobit tudíž nebezpečí udušení.

Před použitím se ujistěte, zda plynová láhev obsahuje plyn, který je určen pro prováděnou práci.

Plynové láhve musí být vždy bezpečně připevněny ve svislé poloze na nástěnném podstavci nebo na

speciálně vyrobeném vozíku na plynové láhve.

S láhví s ochranným plynem a připevněným seřizovacím zařízením pro proud plynu se nesmí hýbat. Ventil plynové láhve musí být během přepravy zakrytý. Ventil plynové láhve po použití uzavřete.

Třída A (IEC 60974-10):

Pokud chcete přístroj používat v obytných prostorech, v nichž je elektrický proud přiváděn nízkonapětovou soustavou, může být nutné použít elektromagnetický filtr, který sníží elektromagnetické rušení natolik, že ho uživatel již nebude pocítovat jako rušivé.

Přístroj lze používat v průmyslových prostorech nebo jiných oblastech, v nichž napájení neprobíhá přes veřejnou nízkonapětovou soustavu.

Přístroje třídy A nejsou určeny k použití v obytných prostorech, v nichž napájení probíhá přes veřejnou nízkonapětovou soustavu, protože při nevyhovujících podmínkách v síti mohou způsobovat poruchy.

Jako uživatel musíte zajistit, v případě nutnosti po konzultaci se svojí energetickou společností, aby Váš připojovací bod, na kterém chcete přístroj provozovat, splňoval výše uvedené požadavky.

Uživatel je odpovědný za rušení, emitované při svařování.

Symbols



Pozor!
Přečtěte si návod k obsluze!



Noste osobní ochranné pomůcky.



Používejte svařovací masku!



Noste vždy speciální svářečské rukavice







Noste bezpečnostní obuv s ochranou proti proříznutí, drsnou podrážkou a ocelovou špičkou!



Používejte ochrannou zástěru



Před prováděním jakýchkoli prací na čerpadlu vždy nejdříve vytáhněte zástrčku napájecího kabelu ze sítové zásuvky.

	Plakovou láhev zajistěte řetězem
	Výstraha před nebezpečným elektrickým napětím
	Nebezpečí exploze
	Pozor - horký povrch!
	Výstraha před jedovatými výpary! Nepoužívejte v uzavřených prostorech
	Chraňte před vlhkem Nevystavujte stroj dešti.
	Zákaz pro osoby s kardiostimulátorem!
	Odstup od osob Dbejte na to, aby se v nebezpečné oblasti nikdo nezdržoval.
	Jednofázový transformátor s usměrňovačem
	MIG (svařování kov-inertní-plyn) MAG (svařování kov-aktivní-plyn)
	WIG (svařování Wolfram-inertní plyn)
	MMA (elektrodové svařování)
	Vhodné ke svařování se zvýšeným elektrickým ohrožením.
	Jednofázový střídavý proud se jmenovitou frekvencí 50 Hz
	Vadné nebo likvidované elektrické či elektronické přístroje musí být odevzdány do příslušných sběrů.
	Chraňte před vlhkem
	Obal musí směřovat nahoru

Požadavky na obsluhu

Obsluha si musí před použitím přístroje pozorně přečíst návod k obsluze.

Kvalifikace: Kromě podrobného poučení odborníkem není pro používání přístroje nutná žádná speciální kvalifikace.

Minimální věk: Na přístroji smí pracovat jen osoby, jež dosáhly 16 let. Výjimku představuje využití mladistvých, pokud se toto děje během profesního vzdělávání za účelem dosažení dovednosti pod dohledem školitele

Školení: Používání přístroje vyžaduje pouze odpovídající poučení odborníkem resp. návodem k obsluze. Speciální školení není nutné.

Chování v případě nouze

Zaveďte úrazu odpovídající potřebnou první pomoc a vyzvěte co možná nejrychleji kvalifikovanou lékařskou pomoc. Chraňte zraněného před dalšími úrazy a uklidněte jej. Kvůli případné nehodě musí být na pracovišti vždy po ruce lékárnička první pomoci dle DIN 13164. Materiál, který si z lékárničky vezmete, je třeba ihned doplnit.

Pokud požadujete pomoc, uveďte tyto údaje:

1. Místo nehody
2. Druh nehody
3. Počet zraněných
4. Druh zranění

Údržba

⚠ Před prováděním jakýchkoli prací na čerpadlu vždy nejdříve vytáhněte zástrčku napájecího kabelu ze sítové zásuvky.

Před každým použitím čerpadla proveďte vizuální zkoušku a ujistěte se, že čerpadlo, zejména však sítový kabel a zástrčka nejsou poškozeny.

V případě poškození čerpadla nebo jeho ochranných zařízení se čerpadlo nesmí používat.

Je-li přístroj vadný, musí opravu provést výhradně zákaznický servis.

Používejte jen originální příslušenství a originální náhradní díly.

Pro čištění kompresoru a jeho součástí nepoužívejte ředidla, hořlavé nebo toxické kapaliny.

Z větracího otvoru a pohyblivých součástí odstraňte po každém použití ulpělý prach měkkým kartáčem nebo štětcem.

Všechny pohyblivé kovové součásti mažte pravidelně olejem, např. kola a boční poklop).

Jen pravidelně udržovaný a ošetřovaný přístroj může

být uspokojivou pomůckou. Nedostatečná údržba a péče může vést k nepředvídaným nehodám a úrazům.

V případě potřeby najdete seznam náhradních dílů na internetové stránce www.guede.com.

Záruka

Záruční doba činí 12 měsíců při průmyslovém použití, 24 měsíců pro spotřebitele a začíná dnem nákupu přístroje.

Záruka se vztahuje výhradně na nedostatky způsobené vadou materiálu nebo výrobní vadou. Při reklamaci v záruční době je třeba přiložit originální doklad o koupi s datem prodeje.

Do záruky nespadá neodborné použití jako např. přetížení přístroje, použití násilí, poškození cizím zásahem nebo cizími předměty. Nedodržení návodu k použití a montáži a normální opotřebení rovněž nespadá do záruky.

Servis

Máte technické otázky? Reklamaci? Potřebujete náhradní díly nebo návod k obsluze? Na naší domovské stránce www.guede.com Vám v oddílu Servis pomůžeme rychle a nebyrokraticky. Prosím pomozte nám pomoci Vám. Aby bylo možné Váš přístroj v případě reklamace identifikovat, potřebujeme sériové číslo, objednáací číslo a rok výroby. Všechny tyto údaje najdete na typovém štítku. Abyste měli tyto údaje vždy po ruce, запиšte si je prosím dole.

Sériové číslo:

Objednáací číslo:

Rok výroby:







Odstranění poruchy

Porucha	Příčina	Odstranění
Přestože se točí kladka posuvu drátu, drát se neposouvá.	Znečištěná proudová tryska	Vyčistěte
	Spojka nosiče cívký je nastavena příliš silně.	Povolte
	Poškozený balík hadic	Zkontrolujte plášť vedení drátu
	Příliš nízký přitlačný tlak kladky posuvu drátu	Zvyšte přitlačný tlak
Přerušovaný nebo trhavý přívod drátu	Poškozená proudová tryska	Vyměňte
	Přípečená proudová tryska	Vyměňte
	Znečištěná drážka hnacího kola	Vyčistěte
	Rýha na opotřebeném hnacím kole	Vyměňte
Zhasnutý elektrický oblouk	Špatný kontakt mezi kostřicími kleštěmi a dílem	Kleště utáhněte a zkontrolujte Odstraňte barvu a rez
	Zkrat mezi proudovou tryskou a trubicí přívodu plynu	Proudovou a plynovou trysku vyčistěte nebo vyměňte Proudová tryska bez nečistot, zbytků barvy a rzi
	Příliš volná proudová tryska	Proudovou trysku pevně utáhněte
Porézní svar	Špatná vzdálenost či sklon balíku hadic	Vzdálenost mezi balíkem hadic a dílem musí být 5-10 mm. Sklon nesmí být nižší než 60 vzhledem ke kusu.
	Žádný plyn, příliš málo plynu nebo špatný plyn	Zajistěte přívod (většího množství) plynu nebo vyměňte
Svářečka po delším provozu náhle přestane fungovat	Svářečka se v důsledku příliš dlouhého používání přehřála a zapnula se tepelná ochrana	Svářečku nechte vychladnout

Technické Údaje

Zváračka

GIS 200

Obj. č.	20037
 Prípojka	230 V ~ 50-60 Hz
Menovité vstupné napätie (Striedavé napätie) U_1	230 V
 Istenie	16 A
Maximálny menovitý vstupný prúd I_{1max}	25,6 A
Maximálny efektívny vstupný prúd I_{1eff}	11,5 A
Napätie pri chode naprázdno U_0	10,4-26 V
Stopnja zašтите	IP 21S
Izolačná trieda	H
Rozmer	820 x 420 x 820 mm
 Hmotnosť	34 kg
.....MMA	MIG/MAG
.....WIG	
 Čas zapnutia X^*	180A~20% 120A~60% 100 A~100%
Zvárací prúd I_2	180 A
Pracovné napätie U_2	20,4-27,2 V
Hrúbka materiálu	1,0-15mm
 Regulovaný úsek	10 A-180 A
 Elektrody	1,6-4 mm

* Pomer skutočného pracovného času a celkového pracovného času.

Čas zapnutia bol určený pri 40 °C pomocou simulácie.



Čerpadlo použite až po pozornom prečítaní a porozumení návodu k obsluhu. Dodržujte všetky v návode uvedené bezpečnostné pokyny. Správajte sa zodpovedne voči tretím osobám.

Ak máte o zapojení a obsluhu prístroja pochybnosti, obráťte sa na zákaznícky servis.

Použitie Podľa Predpisov

Zváračka v ochrannej atmosfére na tepelné spojenie železných kovov tavením hrán a podávaním prímiesi.

Tento prístroj sa smie používať len v súlade s uvedenými predpismi. Pri nedodržaní ustanovení zo všeobecne platných predpisov a ustanovení z tohto návodu nie je možné výrobcu považovať zodpovedným za škody.

Upozorňujeme, že naše zariadenia neboli svojím určením konštruované na živnostenské, remeselné alebo priemyselné použitie. Ak sa zariadenie použije v živnostenských, remeselných alebo priemyselných prevádzkach alebo pri obdobných činnostiach, nemôžeme prevziať žiadnu záruku

Bezpečnostné pokyny

 **POZOR! Úraz elektrickým prúdom! Existuje riziko úrazu elektrickým prúdom!**

 **Prevádzka je povolená len s ochranným vypínačom proti chybovému prúdu (RCD max. chybový prúd 30 mA).**

Zváračka má stupeň ochrany IP21 a nesmie sa vystavovať dažďu a vlhkosti počas prevádzky a skladovania.

Skontrolujte napätie. Technické údaje uvedené na typovom štítku musia súhlasiť s napätím elektrickej siete.

Zasuňte vidlicu elektrického káblu do zásuvky, vhodnej čo do formy, napätia a frekvencie a pridržajte sa platných noriem.

Používajte predlžovačky elektrického káblu s maximálnou dĺžkou 5 metrov a s prierezom káblu nie menším ako 1,5 mm². Nedoporučujeme používať predlžovačky odlišných dĺžok a prierezov, ako aj nástavce a multizásuvky.

Pred uvedením prístroja do prevádzky skontrolujte, či nie je poškodený elektrický kábel a/alebo zásuvka.

Chybný kábel alebo zástrčka môžu spôsobiť úraz elektrickým prúdom.

Neťahajte za prívodný kábel, ak chcete vytiahnuť zástrčku zo zásuvky.

Nikdy nevystavujte seba a iné osoby bez ochrany pôsobeniu elektrického oblúka alebo žeravého kovu. Striekajúce zváracie perly môžu spôsobiť popáleniny.

Noste vždy vhodný zväračský štít, ochranný odev a ochranné rukavice.

Dlhodobé vdychovanie zväracích plynov môže byť zdraviu škodlivé.

Pracujte s odsávacím zariadením alebo v dobre vetraných miestnostiach. Vyhnite sa priamemu vdychovaniu plynov.

Kontakt s tryskou balíka hadíc a spracovávaným materiálom môže spôsobiť popáleniny. Noste vždy špeciálne zväračské rukavice.

Trysku balíka hadíc a spracovávaný materiál nechajte po prevádzke najprv vychladnúť.

Dlhodobá práca s prístrojom môže poškodiť sluch. Noste vždy chrániče sluchu.

Zväračka sa smie používať len na rovnom podklade a s riadne zaistenou plynovou fľašou.

Dbajte na to, aby bol zvärac dym odsávaný, resp. miesto zvärania dobre vyvetrané.

Žeravá troska a iskry môžu spôsobiť požiar či explóziu. Prístroj nikdy nepoužívajte v horľavom prostredí.

Drevo, piliny, „laky“, rozpúšťadlá, benzín, kerozín, zemný plyn, acetylén, propán a podobné horľavé materiály je potrebné z pracoviska a okolia odstrániť, resp. chrániť pred odletovaním iskiere.

Na prípadné hasenie požiaru je potrebné mať v blízkosti pripravené vhodné hasivo.

Na uzatvorených nádobách a rúrkach nevykonávajúce žiadne zväranie ani rezanie.

Na nádobách a rúrkach nevykonávajúce žiadne zväranie a rezanie ani vtedy, ak sú otvorené, ak obsahujú alebo obsahovali materiály, ktoré pod vplyvom tepla či vlhkosti explodujú alebo môžu vyvolať iné nebezpečné reakcie.

Zväračku nepoužívajte nikdy na odmravovanie zamrznutých rúrok.

Plynovú fľašu zaistíte bezpodmienečne proti pádu. Zväračka sa nesmie nikdy zdvíhať zároveň s plynovou fľašou. Pre prepravu plynových fliaš platia zvláštne predpisy.

Manipulácia s plynovými fľašami

Zaistite, aby sa plynové fľaše používali a skladovali v miestnostiach, ktoré majú dostatočný prívod aj odvod vzduchu.

Netesná plynová fľaša môže znížiť podiel kyslíka vo vdychovanom vzduchu a spôsobiť teda nebezpečenstvo udusenía.

Pred použitím sa uistite, či plynová fľaša obsahuje plyn, ktorý je určený na vykonávanú prácu.

Plynové fľaše musia byť vždy bezpečne pripevnené vo zvislej polohe na nástennom podstavci alebo na špeciálne vyrobenom vozíku na plynové fľaše.

S fľašou s ochranným plynom a pripevneným nastavovacím zariadením pre prúd plynu sa nesmie hýbať. Ventil plynovej fľaše musí byť počas prepravy zakrytý. Ventil plynovej fľaše po použití uzavrite.

Trieda A (IEC 60974-10):

Ak chcete zariadenie používať v obývanej oblasti, v ktorej je napájanie realizované verejným nízkonapäťovým napájacím systémom, môže byť nevyhnutné použitie elektromagnetického filtra, ktorý zníži elektromagnetické rušenie do takej miery, že nebude vnímané ako rušivé.

V priemyselných alebo iných oblastiach, v ktorých nie je napájanie realizované verejným nízkonapäťovým napájacím systémom, možno zariadenie používať.

Zariadenia triedy A nie sú určené na používanie v obývaných oblastiach, v ktorých je napájanie realizované verejným nízkonapäťovým napájacím systémom, lebo tam môže pri nepriaznivých pomeroch v sieti spôsobovať poruchy.

Ako užívateľ musíte zaistiť, v prípade nutnosti po konzultácii so svojou energetickou spoločnosťou, aby váš pripájací bod, na ktorom chcete prístroj prevádzkovať, splňoval vyššie uvedené požiadavky.

Používateľ je zodpovedný za poruchy spôsobené zväraním.

Symbols



Pozor!
Prečítajte si návod na obsluhu!



Noste osobné ochranné pomôcky.



Používajte zväraciu masku!



Noste vždy špeciálne zväračské rukavice





Noste bezpečnostnú obuv s ochranou proti prerezaniu, drsnou podrážkou a oceľovou špičkou!





Používajte ochrannú zásteru



 Pred vykonávaním akýchkoľvek prác na čerpadle vždy najprv vytiahnite zástrčku napájacieho kábla zo sieťovej zásuvky.

 Tlakovú fľašu zaistíte reťazou

  Výstraha pred nebezpečným elektrickým napätím

  Nebezpečenstvo explózie

 Pozor – horúci povrch!

  Výstraha pred jedovatými výparmi! Nepoužívajte v uzatvorených priestoroch

 Chráňte pred vlhkom Nevystavujte stroj dažďu.

 Zákaz pre osoby s kardiostimulátorom!

 Odstup od osôb Dbajte na to, aby sa v nebezpečnej oblasti nikto nezdržoval.

 Jednofázový transformátor s usmerňovačom

 MIG (zváranie kov-inertný-plyn)
MAG (zváranie kov-aktívny-plyn)

 WIG (zváranie volfrám-inertný plyn)

 MMA (elektrodové zváranie)

 Vhodné na zváranie so zvýšeným elektrickým ohrozením.

 Jednofázový striedavý prúd s menovitou frekvenciou 50 Hz

 Chybné a/alebo likvidované elektrické či elektronické prístroje musia byť odovzdané do príslušných zberníc.

 Chráňte pred vlhkom



Obal musí smerovať hore

Požiadavky na obsluhu

Obsluha si musí pred použitím prístroja pozorne prečítať návod na obsluhu.

Kvalifikácia: Okrem podrobného poučenia odborníkom nie je na používanie prístroja nutná žiadna špeciálna kvalifikácia.

Minimálny vek: Na prístroji smú pracovať len osoby, ktoré dosiahli 16 rokov. Výnimku predstavuje využitie mladistvých, ak sa toto deje počas profesijného vzdelávania s cieľom dosiahnutia zručnosti pod dohľadom školiteľa.

Školenie: Používanie prístroja vyžaduje iba zodpovedajúce poučenie odborníkom, resp. návodom na obsluhu. Špeciálne školenie nie je nutné.

Správanie v prípade núdze

Zavedte úrazu zodpovedajúcu potrebnú prvú pomoc a vyzvite čo možno najrýchlejšie kvalifikovanú lekársku pomoc. Chráňte zraneného pred ďalšími úrazmi a upokojte ho. Pre prípadnú nehodu musí byť na pracovisku vždy poruke lekárnička prvej pomoci podľa DIN 13164. Materiál, ktorý si z lekárničky vezmete, je potrebné ihneď doplniť.

Ak požadujete pomoc, uveďte tieto údaje:

1. Miesto nehody
2. Druh nehody
3. Počet zranených
4. Druh zranenia

Údržba

 **Pred vykonávaním akýchkoľvek prác na čerpadle vždy najprv vytiahnite zástrčku napájacieho kábla zo sieťovej zásuvky.**

Pred každým použitím čerpadla uskutočnite vizuálnu skúšku a uistite sa, že čerpadlo, zvlášť však sieťový kábel a zástrčka, nie sú poškodené.

Čerpadlo sa nesmie používať, ak je poškodené, alebo sú defektné bezpečnostné zariadenia.

Ak je prístroj chybný, musí opravu vykonať výhradne zákazník servis.

Používať len originálne príslušenstvo a originálne náhradné diely.

Nečistite prístrojové zariadenie a jeho komponenty riedidlami, horľavými alebo toxickými kvapalinami.

Z vetracieho otvoru a pohyblivých súčastí odstráňte po každom použití prichytený prach mäkkou kefou alebo štetcom.

Všetky pohyblivé kovové súčasti mažte pravidelne olejom, napr. kolesá a bočný poklop.

Len pravidelne udržiavaný a ošetrovaný prístroj môže byť uspokojivou pomôckou. Nedostatočná údržba a starostlivosť môže viesť k nepredvídaným nehodám a úrazom.

V prípade potreby nájdete zoznam náhradných dielov na internetovej stránke www.guede.com.

Záruka

Záručná lehota je 12 mesiacov pri priemyselnom použití, 24 mesiacov pre spotrebiteľa a začína dňom nákupu prístroja.

Záruka sa vzťahuje výhradne na nedostatky spôsobené chybou materiálu alebo výrobnou chybou. Pri reklamácií v záručnej lehote je potrebné priložiť originálny doklad o kúpe s dátumom predaja.

Do záruky nespadá neodborné použitie, ako napr. preťaženie prístroja, použitie násilia, poškodenie cudzím zásahom alebo cudzími predmetmi. Nedodržanie návodu na použitie a montáž a normálne opotrebenie tiež nespadá do záruky.

Servis

Máte technické otázky? Reklamáciu? Potrebujete náhradné diely alebo návod na obsluhu? Na našej domovskej stránke www.guede.com vám v oddiele Servis pomôžeme rýchlo a nebyrokraticky. Pomôžte nám, prosím, aby sme mohli pomôcť vám. Aby bolo možné váš prístroj v prípade reklamácie identifikovať, potrebujeme sériové číslo, objednávacie číslo a rok výroby. Všetky tieto údaje nájdete na typovom štítku. Aby ste mali tieto údaje vždy poruke, zapíšte si ich, prosím, dole.

Sériové číslo:

Objednávacie číslo:

Rok výroby:







Odstránenie poruchy

Problém	Príčina	Opatrenie
Napriek tomu, že sa točí kladka posuvu drôtu, drôt sa neposúva.	Znečistená prúdová tryska	Vyčistite
	Spojka nosiča cievky je nastavená príliš silne.	Povolte
	Poškodený balík hadíc	Skontrolujte plášť vedenia drôtu
	Príliš nízky prítlačný tlak kladky posuvu drôtu	Zvyszte prítlačný tlak
Prerušovaný alebo trhavý prívod drôtu	Poškodená prúdová tryska	Vymeňte
	Pripečená prúdová tryska	Vymeňte
	Znečistená drážka hnacieho kolesa	Vyčistite
	Ryha na opotrebenom hnacom kolese	Vymeňte
Zhasnutý elektrický oblúk	Zlý kontakt medzi ukostrovacími kliešťami a dielom	Kliešte utiahnite a skontrolujte Odstráňte farbu a hrdzu
	Skrat medzi prúdovou tryskou a rúrkou prívodu plynu	Prúdovú a plynovú trysku vyčistite alebo vymeňte Prúdová tryska bez nečistôt, zvyškov farby a hrdze
	Príliš voľná prúdová tryska	Prúdovú trysku pevne utiahnite
Porézny zvar	Zlá vzdialenosť či sklon balíka hadíc	Vzdialenosť medzi balíkom hadíc a dielom musí byť 5 – 10 mm. Sklon nesmie byť nižší než 60 vzhľadom ku kusu.
	Žiadny plyn, príliš málo plynu alebo zlý plyn	Zaistite prívod (väčšieho množstva) plynu alebo vymeňte
Zváračka po dlhšej prevádzke náhle prestane fungovať	Zváračka sa v dôsledku príliš dlhého používania prehriala a zapla sa tepelná ochrana	Zváračku nechajte vychladnúť

Műszaki Adatok

Hegesztőgép

GIS 200

Megrend.szám	20037
 Feszültség	230 V ~ 50-60 Hz
Névleges bemenő feszültség (Váltófeszültség) U_1	230 V
 Védettség	16 A
Maximális névleges bemenő áram I_{1max}	25,6 A
Maximális hatékony bemeneti áram I_{1eff}	11,5 A
Üresjáratú feszültség U_0	10,4-26 V
Védelmi fok	IP 21S
Szigetelési osztály	H
Méret	820 x 420 x 820 mm
 Súly	34 kg
.....MMA	MIG/MAG
.....WIG
 Bekapcsolási időtartam X^* 180A~20% 120A~60% 100A~100%	190 A~10% 120 A~60% 100 A~100%
.....200 A~20% 120 A~60% 100 A~100%
Hegesztőáram I_2	180 A
.....190 A200 A
Üzemi feszültség U_2	20,4-27,2 V
.....14,5-23,5V10,8-18V
Anyagvastagág	1,0-15mm
.....1,0-12 mm0,5-4 mm
 Szabályozott szakasz	10 A-180 A
.....10 A-190 A20 A-200 A
 * elektródák	1,6-4 mm
.....0,6-1,0 mm1,6-2,4 mm

* A valós munkaidő és a teljes munkaidő aránya.

A bekapcsolási idő 40° C mellett, szimuláció segítségével került meghatározásra.



Csak azután használja a szivattyút, miután figyelmesen elolvasta és megértette a kezelési útmutatót.

Tartsa be a biztonsági utasításokat. Viselkedjen figyelmesen harmadik személlyel szemben.

Az esetben, ha a gép bekapcsolásával és kezelésével kapcsolatban kételyei támadnak, forduljon a szervizszolgálathoz.

Rendeltetés szerinti használat

Védőatmoszférás hegesztőgép vasfémek termikus hegesztéséhez a szélek megolvastásával és adalékanyag adagolásával.

A készüléket kizárólag az alábbiakban leírtaknak megfelelően szabad használni. Ebben az utasításban foglalt általánosan érvényes előírások mellőzése következtében beállt károkért a gyártó nem felelős. Figyelmeztetjük, hogy a berendezés nem vállalkozói, kisipararos vagy ipari felhasználásra készült. Amennyiben a berendezés vállalkozói, kisipararos vagy ipari, esetleg más hasonló jellegű felhasználására kerül, az rá nyújtott jótállás érvényét veszíti.

Biztonsági utasítások



VIGYÁZZ! Áramütés veszélye! Áramütés veszélye áll fenn!



Kizárólag hiba áram elleni védőkapcsolóval használható (RCD előírás szerint max. hibaáram 30mA).

A hegesztőgép védettsége IP21, és az üzem, illetve a tárolás során tilos eső és nedvesség hatásának kiténni.

Ellenőrizze a feszültséget: A típuscímkén feltüntetett adatoknak azonosaknak kell lenniük az áramkör feszültségével.

Az elektromos vezeték csatlakozó dugóját csak az érvényben lévő szabályokat kielégítő, megfelelő alakú, feszültségű és frekvenciájú csatlakozóba dugja be.

Maximum 5 m hosszúságú hosszabbító zsinórt használjon és ennek keresztmetszete ne legyen kisebb 1,5 mm²-nél. Nem tanácsos ettől eltérő hosszúságú vagy keresztmetszetű hosszabbító zsinórt, adaptert vagy multi csatlakozót használni.

A berendezés üzembehelyezése előtt ellenőrizze, nincs-e megrongálva az elektromos kábel és/vagy a dugvilla.

A hibás kábel vagy csatlakozódugó áramütést okozhatnak.

Soha ne a tápvezetéknel fogva próbálja kihúzni a csatlakozódugót a konnektorból.

Ne tegye ki se magát, sem más személyeket elektromos ív vagy forró fémek hatásának. A szétfreccsenő

hegesztési gyöngyök súlyos égési sérüléseket okozhatnak.

A munkavégzéshez minden esetben viseljen megfelelő hegesztőpajzsot, védőöltözetet és munkakesztyűt.

A hegesztési gázok tartós belélegzése egészségre ártalmas lehet.

Megfelelő levegőáramoltató berendezéssel felszerelt, vagy jól szellőző helyiségben dolgozzon. Kerülje a gázok közvetlen belélegzését

A tömlőkötég fűvóka, illetve a feldolgozott anyaggal való érintkezés égési sérüléseket okozhat. Minden esetben speciális munkakesztyűt viseljen.

A tömlőkötég fűvókat és a feldolgozott anyagot a hegesztést követően hagyja kihűlni.

A géppel folytatott tartós munka halláskárosodást okozhat. Minden esetben viseljen fülvédőt.

A hegesztőgépet kizárólag egyenes aljzaton használja, megfelelő módon rögzített gázpalackkal.

Ügyeljen arra, hogy a hegesztési füst el legyen szívva, illetve hogy a munkavégzés helye jól szellőzzön.

Az izzó salak és a szikrák tüzet, robbanást okozhatnak. Soha ne használja a készüléket tűzveszélyes közegben.

A munkavégzés helyszínéről el kell távolítani, illetve a repkedő szikrák elől megfelelően óvni kell az ott található fát, fűrészpont, festékeket, lakkokat, oldószereket, hígítószereket, benzint, kerozint, földgázt, acetilént, propánt és minden más, hasonló tűzveszélyes anyagot.

Az esetleges tűzoltáshoz helyezzen készenlétbe megfelelő oltóanyagot.

Zárt edényeket és csöveket soha ne hegesszen és ne vágjon.

Az edényeket és csöveket akkor se hegessze, ha nyitottak, amennyiben olyan anyagokat tartalmaznak vagy tartalmaztak, amelyek hő vagy nedvesség hatására felrobbanhatnak, vagy más veszélyes reakciókat eredményezhetnek.

Soha ne használja a hegesztőgépet befagyott csövek felolvasztására.

A gázpalackot feltétlenül biztosítsa a felborulással szemben. A hegesztőgép soha nem emelhető fel egyszerre a gázpalackkal. A gázpalackok szállítására különleges előírások vonatkoznak.

A gázpalackok kezelése

Biztosítsa, hogy a gázpalackok kizárólag megfelelően szellőző helyiségben kerüljenek tárolásra, ill. felhasználásra.

A tömítetlen gázpalack csökkentheti az oxigén ará-

nyát a belélegzett levegőben, és így fulladásveszélyt jelent.

A használatba vétel előtt ellenőrizze le, hogy a gázpalack a kivitelezni kívánt munka típusának megfelelő gázt tartalmaz.

A gázpalackokat minden esetben biztonságosan rögzíteni kell függőleges állapotban a fali tartóhoz, vagy a speciális gázpalack tartó kocsihoz.

A védőgáz palackot, illetve a hozzá rögzített, gázt tartalmazó szabályozószervet tilos mozgatni. A gázpalack szelepét szállítás közben el kell takarni.

Használat után zárja el a gázpalack szelepét.

„A” osztály (IEC 60974-10):

Ha az eszközt olyan lakókörnyezetben kívánja használni, ahol az áramellátást nyilvános, alacsonyfeszültségű hálózat biztosítja, a használathoz elektromágneses szűrő alkalmazása válhat szükségessé, amely az elektromágneses zavarokat oly mértékben csökkenti

Ipari területeken vagy egyéb területeken, ahol az áramellátást nem nyilvános, alacsonyfeszültségű hálózat biztosítja, az eszköz alkalmazható.

Az 'A' osztályú eszközök nem használhatók olyan lakókörnyezetben, ahol az áramellátást nyilvános, alacsonyfeszültségű hálózat biztosítja, mivel ott kedvezőtlen áramellátási viszonyok esetén zavarokat okozhatnak.

Felhasználóként biztosítani kell, hogy szükség esetén az áramszolgáltatóval folytatott konzultációkat követően, a gép üzemeltetéséhez használni kívánt csatlakozópont megfeleljen a fenti követelményeknek.

A felhasználó felelős a hegesztésből eredő zavarokért.

Szimbólumok



Figyelem!
Használat előtt olvassa el a használati utasítást!!



Munka közben viseljen megfelelő szemé-lyi védőeszközöket!



Hegesztéshez használjon hegesztőpajzsot!



Minden esetben viseljen speciális hegesztőkesztyűt



Viseljen biztonsági munkacipőt átvágs elleni védelemmel, érdes talppal és acél orral!



Használjon védőkötényt



A készüléken végzett bármilyen munka előtt mindig ki kell húzni a csatlakozó dugaszt a konektorból.



Biztosítsa láncsal a nyomótartályt



 Vigyázz! Magas feszültség!



 Robbanásveszély



Vigyázz - forró felület!



 Vigyázat, mérgező gőzök! Ne használja zárt területeken.



Védje nedvesség ellen A gépet nem szabad esőnek kiténni.



Tilos szívstimulátort használó személyek számára!



Személyektől való távolság Ügyeljen arra, hogy senki ne tartózkodjon a veszélyes területen



Egyfázisú transzformátor egyenirányítóval



MIG (fém-inert-gáz hegesztés)
MAG (fém-aktív-gáz hegesztés)



WIG (inert védőgázos volfrámelektrodás hegesztés)



MMA (elektrodás hegesztés)



Hegesztésre fokozott elektromos veszély esetén is alkalmas.



Egyfázisú váltóáram 50 Hz névleges frekvenciával



Hibás és/vagy tönkrement villany, vagy elektromosgépeket át kell adni az illetékes hulladékgyűjtő telepre.



Védje nedvesség ellen



A csomagolást felállított helyzetben tartsa

Követelmények a gép kezelőjére

A gép kezelője használat előtt figyelmesen olvassa el a használati utasítást.

Szakképzés: A gép használatához, szakemberrel való felvilágosításon kívül nem szükséges speciális szakképzés.

Minimális korhatár: A géppel kizárólag 16 éven felüli személyek dolgozhatnak. Kivételt képez a fiatalok foglalkoztatása szakképzés alatt az oktató felügyelete mellett szakképzettség elsajátítása érdekében.

Képzés: A gép használatához elegendő szakember felvilágosítása resp. a használati utasítással való megismerkedés. Speciális képzés nem szükséges.

Viselkedés kényszerhelyzetben

Igyekezzen a balesetnek megfelelően elsősegélyt nyújtani, s minél hamarabb biztosítson be orvosi segítséget. A sebesültet nyugtassa meg, s védje további balesettől. Az esetleges balesetek miatt a munkahelyen, a DIN 13164 norma követelménye szerint, mindig legyen kéznél, elsősegély nyújtáshoz, kézi patika. Amit, szükség esetén, a kézi patikából kivesz, azonnal pótolja vissza.

Ha segítségre van szüksége, tüntesse fel az alábbi adatokat:

1. a baleset színhelye
2. a baleset típusa
3. a sebesültek száma
4. a sebesülések típusa

Karbantartás

 **A készüléken végzett bármilyen munka előtt mindig ki kell húzni a csatlakozó dugaszt a konektorból.**

A szivattyút minden használat előtt vizuálisan ellenőrizze, elsősorban azt, hogy a hálózati kábel és csatlakozó dugasz ne legyen hibás.

A készüléket nem szabad használni, ha meg van rongálva, vagy a biztonsági berendezések hibásak.

Az esetben, ha a berendezés hibás, a javítást kizárólag szakszervíz végezheti.

Csak eredeti tartozékokat és eredeti pótalkatrészeket alkalmazzon!

Ne tisztítsa a gépet és annak tartozékait oldószerrel, gyúlékony vagy mérgező anyagokkal, csak egy megnedvesített rongyot használjon, miután ellenőrizte hogy a gép áramtalanítva van.

A szellőző nyílásból, illetve a mozgó alkatrészekről minden használat után puha kefével vagy ecsettel távolítsa el a lerakódott port.

Rendszeresen kenje olajjal a mozgó fém alkatrészeket (pl. a kerekeket és az oldalsó fedelet).

Kizárólag rendszeresen karbantartott és kezelt gép lehet megbízható segédeszköz. Elégtelen karbantartás és kezelés előre nem látható balesetekhez és sérülésekhez vezethet.

Szükség esetén nézze meg a pótalkatrész listát a www.guede.com honlapon

Jótállás

Jótállás időtartalma 12 hónap ipari használat esetén, fogyasztó esetén 24 hónap, jótállás a készülék megvétele napján kezdődik.

A jótállás kizárólag az anyagi, vagy gyártási hibákból eredő elégtelenségekre vonatkozik. Reklamáció esetén fel kell mutatni az eredeti, a vásárláskor kapott, s a vásárlás dátumával ellátott iratot.

A jótállás nem vonatkozik a géppel való szaktalan használat következtében bekövetkező hibákra, pl. a gép túlterhelése, erőszakos használata, vagy idegen tárgyakkal való megrongálódása. A használati utasítás mellőzése következményeire, szerelési és szokásos, normális elhasználódásra sem vonatkozik a jótállás.

Szervíz

Vannak kérdései? Reklamáció? Szüksége van pótalkatrészekre, vagy használati utasításra? Honlapunkon a www.guede.com címen szervíz terén gyorsan, bürokráciát kizárva segítségére leszünk. Kérem, segítsen, hogy segíthessünk. Hogy gépét reklamáció esetén identifíkálhassuk, szükségünk van a gyártási számra, a szortiment tételszámára és a gyártási évre. Ezek az adatok fel vannak tüntetve a típus címken. Hogy mindig kéznél legyenek, kérem, jegyezze fel az lábbiakban.

Gyártási szám:

Megrendelési szám

Gyártási év:







Hiba elhárítása

Üzemzavarok	Okok	Intézkedések
Bár az előtoló csigája mozog, a huzal nem tolódik előre.	Beszennyeződött áramfűvóka	Tisztítsa ki
	A tekerstartó tengelykapcsoló túl erőse van állítva.	Engedjen rajta
	Sérült tömlőköteg	Ellenőrizze le a huzalvezeték köpenyt
	A huzal előtoló csiga túlságosan kis nyomásra van beállítva	Növelje a nyomást
Szaggatott huzalutánpótlás	Sérült áramfűvóka	Cserélje ki
	Besült áramfűvóka	Cserélje ki
	Beszennyeződött hajtókerék horony	Tisztítsa ki
	Horony az elkopott hajtókeréken	Cserélje ki
Kialudt elektromos ív	Hibás érintkezés a földelő csipesz és a munkadarab között	Húzza meg és ellenőrizze a csipesz Távolítsa el a festéket és a rozsdát
	Rövidzár az áramfűvóka és a gázbekötő cső között	Tisztítsa meg vagy cserélje ki az áram- és gázfűvókát Szennyeződésektől, festék és rozsdamaradékoktól mentes áramfűvóka
	Túlságosan laza áramfűvóka	Erősen húzza meg az áramfűvókát
Pórusos varrat	Nem megfelelő tömlőköteg távolság vagy dőlésszög	A tömlőköteg és a munkadarab közötti távolságnak legalább 5-10 mm-nek kell lennie. A dőlésszög nem lehet kevesebb 60-nál.
	Nincs gáz, túlságosan kevés gáz vagy nem megfelelő gáz	Biztosítson nagyobb (több) gázbevittelt, vagy cserélje ki
Hosszabb üzem után a hegesztőgép hitelen kikapcsol	A hegesztőgép a túlságosan hosszan tartó használat következtében túlforrósodott, és bekapcsolt a hőkioldó	Hagyja kihűlni a hegesztőgépet

Tehnični podatki

Varilni stroj

GIS 200

Kataloška številka:	20037
 Priključek:	230 V ~ 50-60 Hz
Nominalna vstopna napetost (Izmenična napetost) U_1	230 V
 Varovalka:	16 A
Maksimalni nazivni vstopni tok I_{lmax}	25,6 A
Maksimalni učinkoviti vstopni tok I_{leff}	11,5 A
Napetost pri delovanju na prazno U_0	10,4-26 V
Stupeň ochrany	IP 21S
Razred izolacije:	H
Dimenzije	820 x 420 x 820 mm
 Teža	34 kg
	MMA MIG/MAG WIG
 Čas vklopa χ^*	180A~20% 120A~60% 100 A~100% 190 A~10% 120 A~60% 100 A~100 % 200 A~20% 120 A~60 % 100 A~100%
Varilni tok I_2	180 A 190 A 200 A
Delovna napetost U_2	20,4-27,2 V 14,5-23,5V 10,8-18V
Debelina materiala	1.0-15mm 1,0-12 mm 0,5-4 mm
 Regulirano področje	10 A-180 A 10 A-190 A 20 A-200 A
 Elektrode	1,6-4 mm 0,6-1,0 mm 1,6-2,4 mm

* Razmerje dejanskega delovnega časa in celotnega delovnega časa.

Čas vklopa je bil določen s simulacijo pri temp. 40°C.



Uporabljajte napravo šele, ko natančno preberete in dojamete to navodilo za uporabo.

Upoštevajte varnostne napotke, ki so navedeni v tem navodilu. Obnašajte se odgovorno napram drugim osebam.

Za morebitna vprašanja glede priključitve ali načina uporabe naprave, se obrnite na proizvajalca (ali na njegov servisni center).

Uporaba v skladu z namenom

Varilni stroj v zaščitnem plinu za toplotno povezavo železnih kovin s topljenjem robov in dodajanjem primesi.

Napravo lahko uporabljate le v naveden namen. Proizvajalec ne odgovarja za škode in posledice, ki bi nastale zaradi neupoštevanja splošno veljavnih predpisov in določil v tem navodilu za uporabo. Upoštevajte, da naše naprave niso bile zasnovane za komercialno, obrtno ali industrijsko uporabo. Ne dajemo nobene garancije, če se naprava uporablja v trgovskih, obrtnih ali industrijskih podjetjih, pa tudi za podobne dejavnosti.

Varnostni napotki

POZOR! Električni udar! Obstaja nevarnost poškodb zaradi električnega udara!

Uporaba naprave je možna samo z zaščitnim stikalom proti nihanju napetosti (RCD maksimalni izklopni tok je 30mA).

Varilni stroj ima stopnjo zaščite IP21 in ne sme biti izpostavljen dežju in vlagi medtem ko deluje ali ko se skladišči.

Preverite parametre napetosti. Tehnični podatki na tipski etiketi naprave morajo ustrezati napetosti v omrežju.

Vtikač električnega kabla vtaknite v vtičnico ustrezne oblike, z ustrežno napetostjo in frekvenco, ki ustreza veljavnim predpisom.

Podaljški električnih kablov ne smejo biti daljši od 5 metrov in morajo imeti presek najmanj 1,5mm². Uporaba podaljševalnih kablov z različnimi dolžinami in preseki, kot tudi adapterjev in več polnih vtičev, je prepovedana.

Pred uvedbo naprave v pogon preverite, če sta električni kabel in/ali vtič nepoškodovana.

Poškodovani kabli ali vtiči lahko povzročijo električni udar.

Ne vlecite vtiča iz vtičnice za električni kabel naprave. Nikoli ne izpostavljajte sebe ali drugih oseb delovanju električnega loka ali razbeljenim kovinam. Leteči delci lahko povzročijo opekline.

Vedno uporabljajte ustrezno varilsko masko, nosite zaščitno obleko in zaščitne rokavice.

Vdihavanje produktov varjenja (plinov) dalj časa, je lahko škodljivo za zdravje.

Uporabljajte sesalno napravo ali delajte v dobro prezračenih prostorih. Izognite se neposrednemu vdihavanju plinov.

V stiku s šobo na gibki cevi in obdelovanim materialom lahko nastanejo opekline. Vedno uporabljajte posebne varilske rokavice.

Šobo paketa cevi in obdelovani material pustite da se ohladi, ko napravo izklopite.

Uporaba naprave brez uporabe ustreznih zaščitnih pripomočkov, lahko poškoduje sluh. Nosite zaščito za sluh!

Varilni stroj lahko uporabljate le na ravni površini in s pravilno pritrjeno plinsko jeklenko.

Varilni dim mora biti pravilno odsesan, mesto varjenja pa dobro prezračeno.

Vroči zvarki in iskre lahko povzročijo požar ali eksplozijo. Nikoli ne uporabljajte naprave v vnetljivem okolju.

Les, žagovino, »lake«, topila, bencin, kerozin, zemeljski plin, aceten, propan in podobne vnetljive snovi vedno odstranite z delovnega mesta, oz. jih zaščitite pred letečimi iskrami.

Za morebitno gašenje požara imejte v bližini pripravljena ustrezna gasilna sredstva.

Nikoli ne varite zaprtih posod ali cevi in jih ne režite.

Ne režite in ne varite posod niti v primeru, kadar so odprte oz. kadar vsebujejo materiale, ki bi jih pod vplivom vlage ali toplote lahko razneslo oz. povzročile nevarne reakcije.

Nikoli ne uporabljajte varilnega stroja za razmrzovanje zamrznjenih cevi.

Plinsko jeklenko fiksirajte vedno tako, da ne pade. Nikoli ne dvigajte varilnega stroja skupaj s plinsko jeklenko. Za transportiranje plinskih jeklenk veljajo posebni predpisi.

Rokovanje s plinskimi jeklenkami.

Vedno poskrbite, da se plinske cevi uporabljajo in skladiščijo v prostorih, kjer je dovolj zraka.

Netesna plinska jeklenka lahko zmanjša delež kisika v zraku, zato obstaja nevarnost zadušitve.

Pred uporabo se prepričajte, če plinska jeklenka vsebuje plin, ki je namenjen za določeno delo.

Plinske jeklenke morajo biti vedno fiksirane v navpični legi na stenskem podstavku ali v posebej izelanem vozičku za plinske jeklenke.

Če jeklenka vsebuje zaščitni plin s pritrjeno napravo za reguliranje, potem se tok plina ne sme premikati. Ventil plinske jeklenke mora biti med transportom pokrit.

Ventil plinske jeklenke zaprite po končani uporabi.

Razred „A“ (IEC 60974-10):

Če želite napravo uporabljati v stanovanjskem okolju, kjer napajanje zagotavlja javno, nizkonapetostno omrežje, boste morda morali uporabiti elektromagnetni filter, ki v takšni meri zmanjša elektromagnetne motnje.

Napravo je mogoče uporabljati v industrijskih prostorih ali na drugih območjih, kjer električno omrežje ne zagotavlja javnega nizkonapetostnega omrežja.

Naprave razreda A se ne smejo uporabljati v stanovanjskem okolju, kjer napajanje zagotavlja javno nizkonapetostno omrežje, saj lahko povzročijo motnje v primeru neugodnih pogojev napajanja.

Kot uporabnik morate po posvetovanju s svojim dobaviteljem električne energije zagotoviti, da priključna točka, ki jo želite uporabljati za upravljanje stroja, ustreza zgornjim zahtevam.

Uporabnik je odgovoren za vse motnje, ki so posledica varjenja.

Simboli



Opozorilo!
Preberite navodilo za uporabo!!



Uporabljajte osebna zaščitna sredstva.



Uporabljajte varilsko masko!



Vedno uporabljajte posebne varilske rokavice.





Uporabljajte varnostne čevlje z zaščito proti vrezninam, nedrsečim podplatom in z jeklenim sprednjim delom čevlja!



Uporabljajte zaščitni predpasnik



 Pred vsakršnim poseganjem v črpalko vedno najprej izvlecite vtič na električnem kablu iz vtičnice na zidu.

 Tlačno jeklenko fiksirajte z verigo

  Opozorilo pred nevarnostjo električnega udara.

  Nevarnost eksplozije

 Previdno – vroča površina!

  Opozorilo glede strupenih hlapov! Ne uporabljajte v zaprtih prostorih!

 Zavarujte pred vlago. Naprave ne izpostavljajte dežju.

 Prepoved za osebe, ki uporabljajo srčni spodbujevalnik

 Varnostna razdalja oseb! Poskrbite, da v delovnem prostoru stroja nihče ne stoji.

 Enofazni transformator s usmernikom

 MIG (varjenje kovina-inertni-plin)
MAG (varjenje kovina-aktivni-plin)

 WIG (varjenje Wolfram-inertni plin)

 MMA (elektrodno varjenje)

 Ustrezno za varjenje s povečano nevarnostjo el. udara.

 Enofazni in izmenični tok z nominalno frekvenco 50 Hz

 Poškodovane in/ali dotrajane električne naprave oddajte v surovino ali na ustrezno mesto.

 Zavarujte pred vlago.



Ovitek mora stati navpično.

Zahteve, ki jih mora spolnjevati uporabnik

Uporabnik je pred uporabo naprave dolžan natančno prebrati navodilo za uporabo.

Izobrazba: Za uporabo ni potrebna nobena posebna izobrazba, razen strokovnih napotkov v zvezi z uporabo naprave.

Minimalna starost: Mladoletniki lahko uporabljajo napravo, ko dopolnijo 16. leto starosti. Izjema so mladoletniki, ki se kot vajenci udeležijo del z namenom, da se naučijo pravilne uporabe; morajo pa biti pod stalnim nadzorom učitelja.

Šolanje: Glede pravilne uporabe se posvetujte z izkušeno osebo in natančno preberite navodilo za uporabo. Posebno šolanje zato ni potrebno.

Ukrepi v zasilnih primerih

Poškodovani osebi začnite čimprej dajati ustrezno prvo pomoč in pokličite zdravnika specialista v najkrajšem možnem času. Zavarujte jo pred drugimi nevarnostmi in jo pomirite. Zaradi reševanja morebitnih nezgodnih situacij, mora biti na delovnem mestu vedno prisotna omarica ali škatla prve pomoči, v skladu z DIN 13164. Material, potreben za prvo pomoč, ki ga porabite, takoj dopolnite z novim.

Če potrebujete strokovno pomoč, izpolnite prosim sledeče podatke:

1. Kraj nezgode
2. Vrsta nezgode
3. Število ranjenih oseb
4. Vrsta poškodbe

Vzdrževanje

 **Pred vsakršnim poseganjem v črpalko vedno najprej izvlecite vtič na električnem kablu iz vtičnice na zidu.**

Pred vsako uporabo črpalke jo vizualno pregledajte in se prepričajte, če sta črpalka, predvsem pa omrežni kabel nepoškodovana.

Uporaba poškodovane črpalke ali njenih delov je njena uporaba prepovedana.

Če je črpalka v okvari, jo lahko popravi le strokovnjak v pooblašeni servisni delavnici.

Uporabljajte samo originalne rezervne dele in originalno opremo.

Stroj in njegove sestavne dele ne smete čistiti s toplimi, vnetljivimi ali strupenimi tekočinami. Za čiščenje

uporabljajte samo navlaženo krpo.

Po vsaki uporabi očistite zračne odprtine naprave s ščetko ali čopičem, da bodo vedno čiste in prehodne za zrak.

Vse gibljive kovinske dele podmažite redno z oljem, npr. kolesa in stranski pokrov).

Le redno vzdrževana in dobro negovana naprava lahko zanesljivo služi svojemu namenu. Nezadostno ali neredno vzdrževanje in nega lahko povzroči nepričakovane nezgode ali poškodbe.

PO potrebi boste našli seznam rezervnih delov na spletnih straneh www.guede.com.

Garancija

Garancija traja 12 mesecev v primeru industrijske rabe ali 24 mesecev pri potrošniku in se začne na dan prodaje naprave.

Garancija velja le za tovarniške napake oz. napake, nastale na materialih, iz katerih je naprava izdelana. Če zahtevate popravila v okviru garancije vedno priložite veljaven račun, ki mora vsebovati datum prodaje in podpis prodajalca.

Garancija ne velja, v kolikor napravo uporablja oseba, ki ni strokovno usposobljena, ali če do okvare pride zaradi nestrokovnega posega v napravo ali stika s tujki. Neupoštevanje navodil za uporabo in montažo ter obraba naprave tekom normalne uporabe prav tako ne sodi v sklop garancije.

Servis

Ali imate tehnična vprašanja? Reklamacijo? Ali potrebujete rezervne dele ali nova navodila za uporabo? Na naši spletni strani www.guede.com Vam bomo v oddelku Servis hitro pomagali. Prosimo, pomagajte nam, da bomo lahko mi pomagali vam. Da lahko Vašo napravo v primeru reklamiranja identificiramo, prosimo, da nam pošljete serijsko številko, št. naročila in leto izdelave. Vse navedene podatke boste našli na tipski etiketi. Da imate vse navedene informacije pri roki, jih prosim vnesite tu

Serijska številka:

Kataloška številka:

Leto izdelave:







Rešitev

Okvara	Vzrok	Rešitev
Kljub temu, da se vrtilni škripčevje za premik žice, se žica ne premika.	Onesnažena kontaktna šoba	Očistite
	Sponka nosilca tuljave je nastavljena premočno.	Popustite
	Poškodovan komplet cevi.	Preverite plašč voda za žico.
	Prenizek tlak pomika žice na škripčevju.	Povačajte tlak
Prekinjeni ali neenakomerni pomik žice	Poškodovana kontaktna šoba	Zamenjajte
	Zažgana je tokovna šoba	Zamenjajte
	Utor pogonskega kolesa je umazan	Očistite
	Poškodba na obrabljenem pogonskem kolesu.	Zamenjajte
Ugasnjen električni lok	Slab stik med kleščami za ozemljitev in varjenim delom.	Klešče privijte in preverite Odstranite barvo in rez
	Kratek stik med tokovno šobo in cevko za vodenje plina.	Tokovno šobo očistite ali zamenjajte z novo Tokovna šoba brez nečistoč, ostankov barve in rje
	Tokovna šoba je preveč popuščena	Tokovno šobo trdno privijte
Porozen zvar	Napačna razdalja ali nagib paketa cevi	Razdalja med cevmi in varjenim delom mora biti 5-10 mm. Nagib ne sme biti manjši od 60 napram varjenemu komadu.
	Nobeni plin, premalo plina ali nepravilen plin	Poskrbite za dovod (večje količine) plina ali ga zamenjajte.
Po daljši uporabi varilni stroj preneha delovati.	Varilni stroj se zaradi predolge uporabe pregreva in se vklaplja toplotna zaščita.	Varilni stroj pustite da se ohladi

Tehnički podaci

Uređaj za zavarivanje

GIS 200

Br. za narudžbu.....	20037
 Priključak.....	230 V ~ 50-60 Hz
Nominalni ulazni napon (Izmjenični napon) U_1	230 V
 Osigurač	16 A
Maksimalna nazivna ulazna struja I_{1max}	25,6 A
Maksimalna učinkovita ulazna struja I_{1eff}	11,5 A
Napon prilikom rada na prazno U_0	10,4-26 V
Stupanj zaštite.....	IP 21S
Klasa izolacije.....	H
Dimenzije	820 x 420 x 820 mm
 Masa.....	34 kg
..... MMA	MIG/MAG
..... WIG	
 Vrijeme uključanjaX*	180A~20% 120A~60% 100 A~100% 190 A~10% 120 A~60% 100 A~100% 200 A~20% 120 A~60% 100 A~100%
Struja zavarivanja I_2	180 A 190 A 200 A
Radni napon U_2	20,4-27,2 V 14,5-23,5V 10,8-18V
Debljina materijala.....	1.0-15mm 1,0-12 mm 0,5-4 mm
 Regulirani odsjek.....	10 A-180 A 10 A-190 A 20 A-200 A
 Elektrode.....	1,6-4 mm 0,6-1,0 mm 1,6-2,4 mm

* Omjer stvarnog radnog vremena i cjelokupnog radnog vremena.

Vrijeme uključanja bilo je određeno na temp. 40°C pomoću simulacije.



Pumpu koristite tek nakon što ste pročitali i shvatili sve upute navedene u naputku za upotrebu.

Pridržavajte se svih sigurnosnih uputa navedenih u naputku za korištenje. Uvijek se ponašajte odgovorno prema trećim osobama.

U slučaju bilo kakve sumnje u vezi instalacije i korištenja uređaja obratite se klijentskom servisu.

Namjenska uporaba

Aparat za zavarivanje u zaštitnoj atmosferi za toplinsko spajanje željeznih metala topljenjem rubova i dodavanjem primjesa.

Ovaj stroj smije se koristiti samo u navedene svrhe. U slučaju nepoštivanja odredbi opće važećih propisa i uputa navedenih u ovom Naputku za uporabu proizvođač stroja ne snosi nikakvu odgovornost za eventualne štete.

Sigurnosne upute



POZOR! Opasnost od strujnog udara!
Postoji opasnost od ozljeda uslijed strujnog udara!



Stroj smije biti priključen samo na utičnicu sa zaštitnim prekidačem za zaštitu od struje greške (RCD maks. Struja greške 30mA).

Aparat za zavarivanje ima stupanj zaštite IP21 i ne smije se izlagati kiši i vlazi tijekom rada i skladištenja.

Provjerite napon u mreži. Tehnički podaci navedeni na natpisnoj pločici postrojenja moraju odgovarati naponu u električnoj mreži.

Umetnite utikač električnog kabela u utičnicu koja je odgovarajuća po obliku, naponu i frekvenciji i u skladnosti s važećim propisima.

Koristite produžne električne kablove dužine najviše 5 metara i s presjekom kabela ne manjim od 1,5mm². Zabranjena je uporaba produžnih kabela koji su različite dužine i presjeka, kao i adaptera i višestrukih utičnica.

Prije puštanja u pogon provjerite da nije oštećen električni kabel i/ili utičnica

Oštećeni kablovi ili utikači mogu izazvati udar električnom strujom.

Nemojte povlačiti kabel za vađenje utikača iz utičnice. Ne ispostavljajte sebe ni druge osobe nikad bez zaštite djelovanja električnog luka ili vrućeg metala. Leteće varnice mogu izazvati opekline.

Uvijek koristite odgovarajuću masku za zaštitu lica, zaštitno odijelo i zaštitne rukavice.

Dugotrajno udisanje plinova nastalih kod zavarivanja može biti štetno po zdravlje.

Radite sa usisnim uređajem ili u dobro provjetrenim prostorijama. Izbjegavajte direktno udisanje plinova.

Kontakt s mlaznicom crijeva ili obratkom odnosno varenim predmetom može uzrokovati opekotine. Pri radu uvijek nosite specijalne zaštitne rukavice za zavarivanje.

Mlaznicu paketa crijeva i obrađeni materijal ostavite nakon korištenja da se ohladi.

Duži rad sa ovim uređajem dovodi do oštećenja sluha. Zbog toga uvijek nosite zaštitne slušalice.

Aparat za zavarivanje se smije koristiti samo na ravnoj podlozi i s propisno osiguranom plinskom bocom.

Vodite računa da se dim od zavarivanja usisava, odnosno da je mjesto gdje se vrši zavarivanje dobro provjetreno.

Užarena šljaka i iskre mogu izazvati požar ili eksploziju. Uređaj nikad ne upotrebljavajte u zapaljivoj sredini.

Drvo, piljevinu, „lakove“, otapala, benzin, kerolin, zemni plin, aceten, propan i slične zapaljive materijale potrebno je s radnog mjesta i okoline ukloniti, odnosno štititi od letećih iskri.

Za eventualno gašenje požara potrebno je imati na raspolaganju pripremljeno odgovarajuće sredstvo za gašenje.

Ne vršite nikakvo zavarivanje ni rezanje na zatvorenim posudama i cijevima.

Na posudama i cijevima ne vršite nikakvo zavarivanje ni rezanje ako su otvorene, ako sadrže ili su sadržali materijale koji pod utjecajem topline ili vlage eksploziraju ili mogu izazvati druge opasne reakcije.

Uređaj nikada ne upotrebljavajte za razmrzivanje smrznutih crijeva.

Plinsku bocu bezuvjetno osigurajte od pada. Stroj za zavarivanje nikada ne podizajte sa plinskom bocom. Za transportiranje plinskih boca važe posebni propisi.

Rukovanje s plinskim bocama

Omogućite da se plinske boce skladište u prostorijama koje imaju dovoljan dovod i odvod zraka.

Propusnost plinske boce može sniziti udio kisika u

udisanom zraku te izazvati opasnost od gušenja.

Prije upotrebe se uvjerite da plinska boca sadrži plin koji je namijenjen za vršenje rad.

Plinske boce moraju biti uvijek sigurno pričvršćene u okomitom položaju na zidnoj podlozi ili na specijalno proizvedenim kolicima za plinske boce.

Boca sa zaštitnim plinom i pričvršćenim podesnim uređajem za strujanje plina se ne smije pomjerati. Ventil plinske boce mora biti tijekom transporta pokriven.

Ventil plinske boce nakon upotrebe zatvorite.

Razred „A“ (IEC 60974-10):

Ako želite koristiti uređaj u stambenom okruženju u kojem napajanje osigurava javna mreža niskog napona, možda ćete trebati koristiti elektromagnetski filter koji u tolikoj mjeri smanjuje elektromagnetske smetnje.

Uređaj se može koristiti u industrijskim područjima ili na drugim područjima gdje napajanje električnom energijom ne osigurava javna mreža niskog napona.

Uređaji klase „A“ ne smiju se koristiti u stambenom okruženju u kojem napajanje osigurava javna mreža niskog napona, jer mogu uzrokovati smetnje u slučaju nepovoljnih uvjeta napajanja.

Kao korisnik morate osigurati da, ako je potrebno, nakon savjetovanja s dobavljačem električne energije, mjesto priključivanja koje želite koristiti za rad stroja ispunjava gore navedene zahtjeve.

Korisnik je odgovoran za bilo kakve smetnje koje nastaju zbog zavarivanja.

Simboli



Pozor
Pročitajte naputak za korištenje!



Koristite sredstva za osobnu zaštitu na radu.



Upotrebljavajte respirator!



Pri radu uvijek nosite specijalne zaštitne rukavice za zavarivanje.



Pri radu uvijek nosite sigurnosnu zaštitnu obuću otpornu na presjecanje, s hrpa-vom potplatom i čeličnom špicom!



Upotrebljavajte zaštitnu pregaču.



Prije izvođenja bilo kakvih radova na pumpi neophodno je izvaditi utikač priključnog kabla iz mrežne utičnice.



Tlačnu bocu fiksirajte lancem.



Upozorenje na opasnost od ozljeda uslijed strujnog udara



Opasnost od eksplozije



Pažnja – glatka površina!



Pazite – opasnost od otrovnih plinova! Ne upotrebljavati u zatvorenim prostorijama.



Čuvati od vlage Stroj ne izlagati kiši.



Zabrana za osobe, koje koriste kardiostimulator



Udaljenost od osoba Osigurajte da se u zoni opasnosti ne zadržavaju osobe.



Jednofazni transformator s ispravljačem



MIG (zavarivanje metali-inertni-plin)
MIG (zavarivanje metali-aktivni-plin)



WIG (zavarivanje Volfram-intertni plin)



MMA (elektrodno zavarivanje)



Prikladno za zavarivanje s povećanim električnim rizikom.



Jednofazna izmjenična struja s nominalnom frekvencijom 50 Hz



Oštećeni ili dotrajali električni odnosno elektronski uređaji moraju biti predani u centar za skupljanje otpada ove vrste.



Čuvati od vlage



Pakiranje mora biti obrnuto prema gore

Zahtjevi na osoblje

Prije rukovanja sa strojem korisnik je dužan pažljivo pročitati naputak za uporabu.

Kvalifikacija: Osim detaljnog upoznavanja sa strojem od strane stručnjaka nije potrebna nikakva posebna kvalifikacija..

Minimalna starost korisnika: Sa strojem smiju raditi samo osobe koje su navršile 16 godina. Iznimku predstavljaju samo maloljetne osobe u okviru programa stručne prakse i obrazovanja pod nadzorom voditelja praktične nastave.

Obuka: Korištenje stroja zahtijeva samo odgovarajuću opću obuku odnosno objašnjenje od strane stručnjaka odnosno postupanje u skladu s naputkom za korištenje stroja. Specijalna obuka nije neophodna.

Postupanje u slučaju nužde

Pružite povrijeđenoj osobi prvu pomoć koja odgovara vrsti ozljede i odmah potražite liječničku pomoć. Štitite ozlijeđenu osobu od drugih ozljeda i probajte je smiriti. Za slučaj nesreća i ozljeda na radnom mjestu mora biti na raspolaganju priručna ljekarna za pružanje prve pomoći prema standardu DIN 13164. Upotrebljeni materijal iz priručne ljekarne treba zatim odmah dopuniti.

Jako tražite liječničku pomoć, navedite slijedeće podatke:

1. Mjesto nezgode
2. Vrsta nezgode
3. Broj ozlijeđenih osoba
4. Vrsta ozljede

Održavanje



Prije izvođenja bilo kakvih radova na pumpi neophodno je izvaditi utikač priključnog kabla iz mrežne utičnice.

Prije upotrebe pumpe izvršite vizualni pregled i provjerite stanje i eventualna oštećenja mrežnog kabla i utikača.

U slučaju oštećenja uređaja ili zaštitnih elemenata pumpe se ne smije koristiti.

Ako je uređaj u kvaru, popravak smije izvršiti isključivo klijentski servis.

Koristite samo originalnu opremu i rezervne dijelove.

Stroj i njegove komponente nemojte čistiti otapalima, zapaljivim i otrovnim tekućinama. Za čišćenje primijenite samo vlažnu krpu. Prije morate biti sigurni da ste

izvukli utikač iz strujne utičnice.

Nakon završetka rada uklonite prašinu iz otvora za provjetravanje i pokretnih dijelova stroja mekanom četkom ili kistom.

Sve pokretne metalne sastavne dijelove redovito mažite uljem, npr. kotače i bočni poklopac.

Samo redovito održavanje i tehnički pregledi mogu osigurati ispravno funkcioniranje pumpe. Nedovoljno ili neodgovarajuće održavanje mogu dovesti do nepredvidivih šteta ili ozljeda.

Prema potrebi možete potražiti spisak rezervnih dijelova na internetnoj stranici www.guede.com.

Jamstvo

Garantni rok je 12 mjeseci prilikom industrijske uporabe, a 24 mjeseca za potrošača i počinja na dan prodaje uređaja.

Jamstvo se odnosi isključivo na mane/kvarove uzrokovane zbog mana materijala ili tvorničke greške. U slučaju reklamacije unutar jamstvenog roka neophodno je dostaviti originalni račun kao potvrdu o kupnji, s navedenim datumom prodaje.

Jamstvo ne pokriva kvarove nastale uslijed nestručne upotrebe proizvoda kao što su na primjer preopterećenje, nasilno korištenje, oštećenje uslijed nestručnogeovlaštenog zahvata ili kvarovi nastali u dodiru sa stranim predmetima. Jamstvo ne pokriva niti štete nastale uslijed nepoštivanja naputka za upotrebu i montažu te uobičajeno habanje proizvoda.

Servis

Imate li tehnička pitanja? Želite podnijeti reklamaciju? Potrebni su Vam rezervni dijelovi ili naputak za upotrebu? Na našem homepage www.guede.com u sekciji Servis ćemo Vam pomoći, brzo i bez nepotrebne papirologije. Molimo Vas da nam pomognete pomoći Vam. Radi jednostavne identifikacije Vašeg stroja u slučaju podnošenja reklamacije, potreban nam je serijski broj proizvoda, broj za narudžbu te godina proizvodnje. Svi ovi podaci navedeni su na tipskoj pločici stroja. Kako biste imali ove podatke uvijek pri ruci, upišite ih, molim, u dole navedena polja.

Serijski broj

Broj za narudžbu

Godina proizvodnje







Otklanjanje kvara

Kvar	Uzrok	Način otklanjanja
I pored toga što se okreće kotač pomaka žice, žica se ne pomjera.	Onečišćena strujna mlaznica.	Očistiti
	Spojka nosača namota je previše zategnuta.	Popustite je
	Oštećen paket crijeva.	Prekontrolirati omot voda žice.
	Previše nizak pritisni tlak kotača pomjeranja žice	Povećajte pritisni tlak
Isprekidani ili ispresijecani dovod žice	Oštećena strujna mlaznica	Zamijenite novim
	Spaljena strujna mlaznica	Zamijenite novim
	Onečišćen žlijeb pogonskog kotača	Očistiti
	Ogrebotina na površini istrošenog pogonskog kotača.	Zamijenite novim
Ugašen električni luk	Neispravan kontakt između kliješta za uzemljenje i obratka.	Zategnite kliješta i provjerite Otklonite boju i rđu
	Kratak spoj između kontaktne mlaznice i cijevi za vod plina	Strujnu i plinsku mlaznicu očistite ili zamijenite Strujna mlaznica bez nečistoća, ostataka boje i hrđe
	Previše popuštena strujna mlaznica	Strujnu mlaznicu čvrsto pritegnite
Porozni var	Pogrešna udaljenost ili nagib paketa crijeva	Udaljenost između crijeva i obratka mora biti 5-10 mm. Kut nagiba u odnosu na obradak ne smije biti veći od 60.
	Nikakav plin, premalo plina ili pogrešan plin	Osigurajte dovod (veće količine) plina ili zamijenite
Aparat za zavarivanje nakon duljeg rada odjednom prestane raditi	Aparat za zavarivanje se uslijed preduge upotrebe pregrijao i uključila se toplinska zaštita	Aparat za zavarivanje ostavite da se ohladi

Технически данни

Заваръчен апарат

GIS 200

Заявка №.....	20037
 Присъединение	230 V ~ 50-60 Hz
Номинално входно напрежение (Променливо напрежение) U_1	230 V
 Защита	16 A
Максимален номинален входящ ток I_{1max}	25,6 A
Максимален ефективен входящ ток I_{1eff}	11,5 A
Напрежение на празен ход U_0	10,4-26 V
Степен на защита	IP 21S
Клас на изолация	H
Размер	820 x 420 x 820 mm
 Тегло.....	34 kg
 MMA	MIG/MAG
 Време на включване X^* 180A~20% 120A~60% 100 A~100%	190 A~10% 120 A~60% 100 A~100 %
Заваръчен ток I_2	180 A
Работно напрежение U_2	20,4-27,2 V
Дебелина на материала.....	1,0-15mm
 Регулиран участък.....	10 A-180 A
 Електродите.....	1,6-4 mm

* Съотношение на действителното работно време и общото работно време.
Времето на включване се определя при 40 °C с помоща на симулация.



Използвайте помпата едва след като внимателно сте прочели и разбрали упътването за

обслужване. Спазвайте всички инструкции за безопасност посочени в упътването. Дръжте се отговорно спрямо трети лица.

Ако имате съмнения относно свързването и обслужването на уреда, обърнете се към клиентски сервис.

Използване в съответствие с предназначението

Заваряване в защитна атмосфера за топлинна връзка на железни метали с разтопяване на ръбовете и подаване на примеси.

Този уред може да се използва по предназначение само както е посочено. При неспазване на разпоредбите от общо валидните предписания и разпоредби от това упътване производителя не може да се вини за възникнали щети

Инструкции по безопасност



ВНИМАНИЕ! Удар от електрически ток! Съществува риск за злополука от електрически ток!



Работата е разрешена само с предпазен изключвател против погрешен ток (RCD макс. погрешен ток 30mA).

Заваръчния апарат е със степен на защита IP21 и не трябва да се излага на дъжд и влага по време на работа и съхранение.

Проверете напрежението. Техническите данни посочени на типовата табелка трябва да отговарят на напрежението на електрическата мрежа.

Включете щепсела на електрическия кабел в контакт, който е с необходимата форма, напрежение и честота и отговаря на действащите разпоредби.

Използвайте удължители за електрическия кабел с максимална дължина до 5 метра и с минимално кабелно сечение 1,5 мм². Не се препоръчва употребата на различни по дължина и дебелина удължители, както и адаптори и многоконтактни съединители.

Преди включване на уреда в експлоатация проверете, дали не е повреден електрическият кабел или щепселната кутия.

Дефектния кабел или щепсел могат да причинят токов удар.

Не теглете захранващия кабел, когато искате да извадите щепсела от щепселната кутия.

Не излагайте себе си и други лица без защита под влиянието на електрическа дъга или горещ метал. Пръскащите заваръчни мънисти могат да причинят изгаряния.

Носете винаги подходящ заваръчен щит, предпазно облекло и предпазни ръкавици.

Продължителното вдишване на заваръчни пари могат да бъдат вредни за здравето.

Работете с изсмукващо устройство или в добре проветрявани помещения. Избягнете пряко вдишване на газове.

Контакт с дюзата на пакета от маркучи и обработвания материал може да причини изгаряния. Носете винаги специални заваръчни ръкавици.

Оставете най-напред дюзата на пакета от маркучи и обработвания материал да изстинат.

Продължителната работа с уреда може да увреди слуха. Винаги носете защита на слуха

Заваръчния апарат може да се използва само върху равна основа и с подходящо обезопасена газова бутилка.

Погрижете се, дима от заваряването да се изсмуква респ. мястото на заваряване да е добре проветрявано.

Горещата шлака и искри могат да причинят пожар или експлозия. Никога не използвайте уреда в запалима среда.

Дървесина, дървени стърготини, „бои“, разтворители, бензин, керосин, природен газ, ацетилен, пропан и други запалителни материали трябва да се отстранят от работното място и неговата близост респ. да се пази срещу отлитането на искри.

За всяко гасене на пожари е необходимо в близост да има готови подходящи пожарогасители.

Не извършвайте върху затворени съдове и тръби никакви заварявания или рязане.

Не извършвайте върху съдове и тръби никакви заварявания или рязане дори и когато са отворени, когато съдържат или са съдържали материали, които под въздействието на топлина или влага могат да експлодират или да причинят

други опасни реакции.

Никога не използвайте заваръчния апарат за размразяване на замръзнали тръби.

Непременно обезопасете газозата бутилка срещу падане. Заваръчния апарат никога не трябва да се повдига едновременно с газозата бутилка. За транспортирането на газозви бутилки важат специални разпоредби.

Манипулиране с газозви бутилки

Погрижете се, газозвите бутилки да се използват и съхраняват в помещения, които притежават достатъчен приток и отвеждане на въздуха.

Пропускащата газозата бутилка може да намали делът на кислород във вдишвания въздух и да предизвика опасност от задушаване.

Преди употреба се уверете, че газозата бутилка съдържа газ, който е предназначен за извършваната работа.

Газозвите бутилки трябва винаги да са закрепени безопасно във вертикално положение върху стенен пиедестал или върху специално направена количка за газозви бутилки.

С бутилка със защитен газ и закрепено регулиращо устройство за протичане на газта не трябва да се движи. Вентила на газозата бутилката по време на транспортиране трябва да бъде закрит.

След употреба затворете вентила на газозата бутилка.

Клас „А“ (IEC 60974-10):

Ако искате да използвате устройството в жилищна среда, където захранването се осигурява от обществена мрежа с ниско напрежение, може да се наложи да използвате електромагнитен филтър, който намалява до такава степен електромагнитните смущения.

В индустриални зони или други райони, където захранването не се осигурява от обществена мрежа с ниско напрежение, устройството може да се използва.

Устройствата от клас „А“ не трябва да се използват в жилищна среда, където захранването се осигурява от обществена мрежа с ниско напрежение, тъй като те могат да причинят смущения в случай на неблагоприятни условия за захранване.

Като потребител трябва да гарантирате, че ако е необходимо след консултация с вашия доставчик на електроенергия, точката на свързване, която искате да използвате за работа с машината,

отговаря на горните изисквания.

Потребителят е отговорен за всички смущения в резултат на заваряване

Символи

		Внимание! Прочетете упътването за обслужване!
		Носете лични предпазни помагала.
		Използвайте заваръчна маска!
		Винаги носете специални заваръчни ръкавици
		Носете безопасни обувки със защита против прерязване, груба подметка и стоманен връх!
		Използвайте защитна престилка
		Преди извършване на каквато и да било работа по помпата винаги най-напред извадете щепсела на захранващия кабел от щепселната кутия.
		Обезопасете бутилката под налягане с верига
		Предупреждение за опасно електрическо напрежение
		Опасност от експлозия
		Внимание - гореща повърхност!
		Предупреждение за токсични изпарения! Да не се използва в затворени пространства
		Пазете пред влага Не излагайте машината на дъжд.
		Забранено за хора с кардиостимулатор!
		Дистанция пред хора Обърнете внимание за това в опасната област да не се задържа никой!

	Монофазен трансформатор с токоизправител
	MIG заваряване (заваряване на метал-инертен-газ) MAG заваряване (заваряване на метал-активен-газ)
	WIG (заваряване с Волфрам-инертен газ)
	MMA (електродъгово заваряване)
	Подходящ за заваряване с повишена електрическа опасност.
	Монофазен променлив ток с номинална честота 50 Hz
	Дефектни и/или ликвидирани електрически или електронни уреди трябва да се предадат в съответните пунктове за събиране.
	Пазете пред влага
	Опаковката трябва да бъде насочена нагоре

Изисквания за обслужване

Преди употреба на уреда обслужващия трябва внимателно да прочете упътването за обслужване.

Квалификация: Освен подробно поучение от специалист за използването на уреда не е необходима никаква специална квалификация.

Минимална възраст: С уреда могат да работят само лица, които са навършили 16 години. Изключения прави използването на непълнолетни само, ако това става по време на професионалното обучение с цел постигане на умение под надзора на обучаващото лице.

Обучение: Използването на уреда изисква само съответно поучаване от специалист, респ. упътване за обслужване. Специално обучение не е необходимо.

Поведение в случай на беда

Окажете при злополука съответната първа помощ и повикайте колкото се може по бързо квалифицирана медицинска помощ. Предпазете пострадалия от други злополуки и го успокойте. Заради евентуална злополука на работното място

трябва винаги да има под ръка аптечка за първа помощ според DIN 13164. Материала, който вземете от аптечката трябва да бъде допълнен веднага.

Ако искате помощ, посочете тези данни:

1. Място на злополуката
2. Вид на злополуката
3. Брой на ранените
4. Вид нараняване

Поддръжка

⚠ Преди извършване на каквато и да било работа по помпата винаги най-напред извадете щепсела на захранващия кабел от щепселната кутия.

Преди всяка употреба на помпата направете визуален контрол и се убедете, че помпата особено пък захранващия кабел и щепсела не са повредени

В случай на дефект на помпата или нейни предпазни съоръжения помпата не може да се употребява

Ако уреда е дефектен, ремонта може да извърши само клиентски сервиз

Да се използват само оригинални аксесоари и оригинални резервни части.

Не почиствайте машината с разтворители и леснозапалими или отровни течности. За целта използвайте единствено леко навлажнена кърпа, но едва след като сте се уверили, че щепселът е изваден от електрическия контакт.

След всяка употреба отстранете наслоения прах от вентилационните отвори и подвижните части с мека четка или четчица.

Смазвайте редовно всички подвижни метални части с масло, напр. колелата и страничния капак.

Само редовно поддържан и обслужван уред може да бъде задоволително помагало. Недостатъчната поддръжка и грижа може да доведе до неочаквани инциденти и злополуки.

В случай на необходимост ще намерите списък на резервните части на интернет страницата www.guede.com.

Гаранция

Гаранционния срок представлява 12 месеца при промишлена употреба, 24 месеца за потребители и започва от деня на закупуване на уреда.

Гаранцията се отнася изключително за недостатъци причинени поради дефекти

на материала или фабрични дефекти. При упражняване на рекламации в гаранционния срок прибавете оригинален документ от закупуването с дата на покупката

От право на гаранция са изключени непрофесионална употреба като напр. претоварване на уреда, употреба със сила, увреждане от чуждо лице или от чужд предмет. Неспазване на упътването за употреба и упътването за монтаж и нормалното износване също са изключени от гаранцията.

Сервиз

Имате ли технически въпроси? Рекламации? Необходими ли Ви са резервни части или упътване за обслужване? На нашите страници www.guede.com в отдел Сервиз ще Ви помогнем бързо и без излишна бюрокрация. Помогнете ни, моля, за да можем да Ви помагаме. За да можем да идентифицираме Вашия уред в случай на рекламация, ни е необходимо да знаем неговия сериен номер, номера на продукта и година на производство. Всички тези данни ще намерите на типовата табелка. За да ги имате под ръка постоянно, запишете ги, моля, тук.

Сериен номер

Номер на продукта:

Година на производство







Отстраняване на неизправността

Повреда	Причина	Отстранение
Въпреки, че ролката за подаване на телта се върти, тела не се придвижва.	Замърсена джет (струйна) дюза	Почистете
	Съединителя на носителя на бобината е настроен твърде силно.	Разрешете
	Повреден пакет от маркучи	Проверете кожата на подаването на телта
	Прекалено ниско притискащо нялагане на макарата за придвижване на телта	Увеличете притискащото нялагане
Прекъсващо или рязко подаване на телта	Повредена струйна дюза	Сменете
	Препечена джет (струйна) дюза	Сменете
	Замърсен жлеб на задвижващото колело	Почистете
	Жлеб върху износеното задвижващо колело	Сменете
Изгасена електрическа дъга	Лош контакт между заземяващите клещи и частта	Затегнете клещите и проверете Отстранете боята и ръждата
	Късо съединение между струйната дюза и тръбата за подаване на газ	Почистете струйната и газовата дюза или ги сменете Струйна дюза без замърсявания, остатъци от боя и ръжда
	Прекалено свободна джет (струйна) дюза	Затегнете здраво струйната дюза
Пореста заварка	Лошо разстояние или наклон на пакета от маркучи	Разстоянието между пакета от маркучи и частта трябва да бъде 5-10 мм. Наклона не трябва да бъде по-малко от 60 спрямо частта.
	Липсва газ, прекалено малко газ или лоша газ	Осигурете притока (по-голямо количество) на газ или сменете
Заваръчния апарат след продължителна работа внезапно спира да работи	Заваръчния апарат в резултат на прекалено продължително използване се е прегрял и се е включила топлинната защита	Оставете заваръчния апарат да изстине

Date Tehnice

Aparat de sudură

GIS 200

Comandă nr.	20037
 Racord	230 V ~ 50-60 Hz
Tensiune nominală de intrare (Tensiune alternativă) U_1	230 V
 Siguranță.....	16 A
Curent nominal maxim de intrare I_{1max}	25,6 A
Curent eficient maxim de intrare I_{1eff}	11,5 A
Tensiune la ralanti U_0	10,4-26 V
Gradul de protecție.....	IP 21S
Clasă de izolație	H
Dimensiune	820 x 420 x 820 mm
 Greutate.....	34 kg
..... MMA MIG/MAG	WIG
 Perioadă de conectare X* $_{180A-20\% 120A-60\% 100 A-100\% \dots 190 A-10\% 120 A-60\% 100 A-100\% \dots 200 A-20\% 120 A-60\% 100 A-100\%}$	
Curent de sudură I_2	180 A 190 A 200 A
Tensiune de lucru U_2	20,4-27,2 V 14,5-23,5V 10,8-18V
Grosime material	1.0-15mm 1,0-12 mm 0,5-4 mm
 Segmet reglementat	10 A-180 A 10 A-190 A 20 A-200 A
 Electrozii.....	1,6-4 mm 0,6-1,0 mm 1,6-2,4 mm

* Raportul dintre perioada de lucru reală și perioada de lucru totală
Perioada de conectare a fost stabilită la 40° C cu ajutorul simulării



Utilizați pompa abia după ce ați citit cu atenție și ați înțeles modul de operare. Respectați toate

instrucțiunile de securitate cuprinse în manual. Comportați-vă cu responsabilitate față de terțe persoane.

Dacă aveți dubii referitor la conectarea și operarea utilajului, apelați la serviciul pentru clienți.

Utilizare conform destinației

Aparat de sudură în atmosferă protectoare pentru cuplarea termică a metalelor feroase prin topirea muchiilor și adăugarea materialelor aditive.

Această instalație se poate utiliza numai în scopul prezentat. Nerespectând prevederile din prescripțiile și instrucțiunile general valabile cuprinse în prezentul manual, producătorul nu poate fi răspunzător de daunele survenite.

Instrucțiuni de securitate

 **ATENȚIE! Electrocutare! Există riscul de accidentare cu curent electric!**

 **Funcționarea este permisă numai cu întrerupător cu protecție împotriva curentului eronat (RCD curent eronat max. 30mA).**

Aparatul de sudură deține gradul de protecție IP21 și este interzis a se expune la ploaie și umezeală în timpul operării și depozitării.

Controlați tensiunea. Datele tehnice de pe plăcuța de tip trebuie să corespundă cu tensiunea rețelei electrice.

Folosiți prize corespunzătoare ca formă, tensiune și frecvență, conform normelor în vigoare.

Utilizați prelungitoare de maxim 5 metri lungime și secțiune mai mare de 1.5 mm². -Nu se recomandă folosirea prelungitoarelor de lungime diferită, a unui triplu ștecăr sau a prizelor multiple.

Înainte de punerea în funcțiune, verificați ca priza și/sau cablul să nu fie deteriorate.

Un cablu sau ștecher defect pot provoca șoc electric. Nu trageți de cablul de alimentare atunci când doriți

să scoateți ștecherul din priză.

Nu vă expuneți niciodată pe dumneavoastră sau alte persoane, fără a fi protejați, acțiunii arcului electric sau metalului incandescent. Mârgelele de sudură pot provoca arsuri.

Purtați întotdeauna un scut de sudare adecvat, îmbrăcăminte și mănuși de protecție.

O inhalare îndelungată a gazelor de sudură poate fi dăunătoare sănătății.

Lucrați cu instalație de aspirare sau în încăperi bine aerisite. Evitați inhalarea directă a gazelor.

Contactul cu duza pachetului de furtunuri și materialul prelucrat poate provoca arsuri. Purtați întotdeauna mănuși speciale de sudură.

După operare, lăsați mai întâi duza din pachetul de furtunuri și materialul prelucrat să se răcească.

O muncă îndelungată cu aparatul poate deteriora auzul. Purtați întotdeauna protecții pentru urechi.

Aparatul de sudură poate fi utilizată numai pe o bază plană și cu butelia de gaze asigurată reglementar.

Acordați atenție fumului de sudură care trebuie să fie bine aspirat, respectiv locul de sudură să fie bine aerisit.

Zgura incandescentă și scânteele pot provoca incendii sau explozii. Nu utilizați niciodată aparatul în mediu inflamabil.

Lemnul, rumegușul, "lacurile", diluanții, benzina, kerosenul, gazul metan, acetilena, propanul și materiale inflamabile asemănătoare trebuie înlăturate de la locul de muncă și din apropierea acestuia, respectiv trebuie protejate de scântei.

Pentru stingerea unui eventual incendiu, trebuie avut pregătit în apropiere materiale de stingere adecvate.

Nu efectuați nici un fel de lucrări de sudură sau tăiere pe recipiente sau pe țevi închise.

Nu efectuați nici un fel de lucrări de sudură sau tăiere nici pe recipiente sau țevi care sunt deschise, atâta timp cât acestea conțin sau au conținut materiale care, sub influența căldurii sau umezelii, explodează sau pot provoca alte reacții periculoase.

Nu utilizați niciodată aparatul de sudură pentru a dezgheța țevi înghețate.

Asigurați neapărat butelia de gaz împotriva căderii. Este interzis a se ridicat aparatul de sudură în același timp cu butelia de gaz. Pentru transportul buteliilor cu gaz se aplică prescripții speciale.

Manipularea buteliilor cu gaz.

Asigurați ca buteliile cu gaz să fie utilizate și depozitate în încăperi cu circulație suficientă a aerului.

O butelie cu gaz neetanșă poate reduce cantitatea de oxigen în aerul inspirat, putând să provoace asfixierea.

Înainte de utilizare, convingeți-vă că butelia conține gazul necesar pentru lucrarea efectuată.

Buteliile cu gaz trebuie să fie întotdeauna fixate sigur în poziție verticală pe un suport pe perete sau pe un cărucior produs special pentru buteliile cu gaz.

Este interzis a se mișca buteliile cu gaz protector și instalația de reglare a fluxului gazului fixată pe acestea. Robinetul buteliei cu gaz trebuie să fie acoperit în timpul transportului.

După utilizare, închideți robinetul buteliei cu gaz **Clasa „A” (IEC 60974-10):**

Dacă doriți să utilizați dispozitivul într-un mediu rezidențial în care alimentarea este furnizată de o rețea publică, de joasă tensiune, poate fi necesar să utilizați un filtru electromagnetic care să reducă interferențele electromagnetice într-o asemenea măsură.

Dispozitivul poate fi utilizat în zone industriale sau în alte zone în care alimentarea cu energie electrică nu este asigurată de o rețea publică de joasă tensiune.

Dispozitivele din clasa „A” nu trebuie utilizate într-un mediu rezidențial în care alimentarea cu energie electrică este asigurată de o rețea publică de joasă tensiune, deoarece pot provoca interferențe în caz de condiții nefavorabile de alimentare.

Ca utilizator, trebuie să vă asigurați că, dacă este necesar după consultarea furnizorului dvs. de energie electrică, punctul de conectare pe care doriți să-l utilizați pentru a folosi mașina îndeplinește cerințele de mai sus.

Utilizatorul este responsabil pentru orice tulburări cauzate de sudare..

Simboluri



Atenție!
Citiți modul de utilizare.!



Purtați echipament personal de siguranță.



Utilizați masca pentru sudură!



Purtați întotdeauna mănuși speciale de sudură.



Purtați încălțăminte de securitate cu protecție împotriva tăierii, cu talpă aspră și vârf de oțel!



Purtați șorț de protecție



Înainte efectuării oricărei intervenții pe pompă, întotdeauna scoateți mai întâi ștecherul cablului de alimentare din priza de la rețea.



Asigurați butelia sub presiune cu un lanț.



 Avertisment împotriva pericolului tensiunii electrice



 Pericol de explozie



Atenție - suprafață fierbinte!



 Avertizare asupra vaporilor toxici! A nu se utiliza în spații închise



Ocroțiți de umezeală Nu expuneți utilajul ploii.



Interdicție pentru persoanele cu cardio-stimulator!



La distanță de persoane Aveți grijă ca nimeni să nu se găsească în zona periculoasă



Transformator monofazat cu redresor



MIG (sudare metal - gaz - inert)
MIG (sudare metal - gaz - activ)



WIG (sudare Wolfram-gaz inert)



MMA (sudare cu electrozi)



Se pretează pentru sudură cu periclitate electrică ridicată.



Curent electric alternativ monofazat cu frecvența nominală de 50 Hz



Aparate electrice sau electronice defecte și /sau lichidate trebuie să fie predate la punctele de colectare corespunzătoare.



Ocroțiți de umezeală



Direcția de amplasare a ambalajului - în sus

Exigențe la adresa operatorului

Operatorul trebuie ca, înainte de a folosi utilajul, să citească cu atenție modul de operare.

Calificare: În afară de o instruire amănunțită din partea unui specialist, nu este necesară nici o altă calificare specială pentru deservirea prezentului utilaj.

Vârsta minimă: Utilajul poate fi operat numai de persoane care au împlinit vârsta de 16 ani. Excepție o fac minorii în cadrul pregătirii lor profesionale pentru a obține deprinderi, aceasta doar sub supravegherea instructorului.

Instructaj: Utilizarea aparatului necesită numai o instruire adecvată din partea unui specialist, respectiv de modul de operare. Un instructaj special nu este necesar.

Comportament în cazuri extreme

Acordați rănitului primul ajutor și chemați într-un timp cât mai scurt ajutorul calificat al medicului. Păziți rănitul de alte accidente, și calmați-l. În cazul unui eventual accident, la locul de muncă trebuie să se găsească întotdeauna la îndemână o trusă medicală de prim-ajutor, conform normei DIN 13164. Materialul pe care îl veți consuma din trusa medicală trebuie completat imediat.

In caso di richiesta del pronto soccorso comunicare le seguenti informazioni:

1. Locul accidentului
2. Tipul accidentului
3. Numărul răniților
4. Tipul rănirii

Întreținere



Înainte efectuării oricărei intervenții pe pompă, întotdeauna scoateți mai întâi ștecherul cablului de alimentare din priza de la rețea.

Înainte a oricărei utilizări a pompei, efectuați proba vizuală și convingeți-vă că pompa, mai ales cablul de rețea și ștecherul, nu sunt deteriorate.

Pompa nu poate fi utilizată în cazul în care este defectă pompa sau instalațiile de protecție de pe ea.

În cazul în care aparatul este defect, reparația poate fi executată în exclusivitate de servisu pentru clienți.

Utilizați numai accesorii și piese de schimb originale.

Nu folosiți solvenți, lichide inflamabile sau toxice pentru curățarea pistolului. Utilizați în acest scop o cârpă umedă; verificați mai întâi ca ștecărul să fie scos din priză.

După fiecare utilizare, înlăturați de pe orificiul de aerisire și componenții mobili praful depus cu o perie moale sau cu o pensulă.

Ungeți cu regularitate toți componenții metalici mobili cu ulei, de ex. roțile și capacul lateral.

Numai un utilaj întreținut și îngrijit cu regularitate poate fi de un ajutor real. Întreținerea și grija insuficientă de utilaj poate duce la accidente neprevăzute.

În caz de necesitate, veți găsi lista pieselor de schimb pe pagina www.guede.com.

Nr. serie:

Nr. comandă:

An de producție:

Garanție

Perioada de garanție de 12 luni la o utilizare industrială, 24 de luni pentru consumatori, începând cu data achiziției aparatului.

Garanția se referă în exclusivitate la defecțiunile provocate de defectele de material sau de producție. La reclamația în perioada de garanție trebuie prezentat documentul de achiziție original, cu data vânzării.

Garanția nu ia în considerare utilizarea neprofesională, ca de ex. suprasolicitarea utilajului, utilizarea forțată, defectarea prin intervenție străină sau cu obiecte străine. Nerespectarea modului de utilizare și de montaj ca și uzura normală de asemeni nu intră în garanție.

Service

Aveți întrebări de ordin tehnic? Reclamații? Aveți nevoie de piese de schimb sau de manualul de operare? Pe site-ul nostru www.guede.com, la secția de Servis vă vom ajuta în mod rapid și nebirocratic. Vă rugăm să ne ajutați să vă ajutăm. Pentru ca utilajul dvs. să poată fi identificat în caz de reclamație, avem nevoie de numărul seriei, numărul comenzii și de anul de producție. Toate aceste date le veți găsi pe plăcuța de tip. Pentru ca toate aceste date să fie mereu la îndemână, vă rugăm să le notați mai jos.







Înlăturare defecțiune

Defecțiune	Cauză	Remediere
Deși rola deplasării sârmei se rotește, sârma nu se deplasează.	Duza cu jet este murdară	Curățați
	Cuplajul bobinei de transport este reglat prea puternic	Degajați
	Pachetul cu furtunuri este deteriorat	Verificați carcasa liniei de alimentare cu sârmă
	Presiunea de împingere a rolei de deplasare a sârmei este prea joasă	Ridicați presiunea de contact
Alimentare cu sârmă intermitentă sau sacadată	Duză cu jet deteriorată	Înlocuiți
	Duză cu jet este arsă	Înlocuiți
	Canelura roții de tracțiune este murdară	Curățați
	Zgârietură pe roata de tracțiune uzată	Înlocuiți
Arc electric stins	Contact prost între cleștele de punere la masă și piesă	Strângeți cleștele și verificați Înlăturați vopseaua și rugina
	Scurt circuit între duza cu jet și țeava de aducție a gazului	Curățați sau înlocuiți duza cu jet și de gaz Duză cu jet fără impurități, resturi de vopsea și rugină
	Duză cu jet are joc prea mare	Strângeți temeinic duza cu jet
Sudură poroasă	Distanță sau înclinare prea mare la pachetul cu furtunuri	Distanța dintre pachetul cu furtunuri și piesă trebuie să fie de 5-10 mm. Înclinația față de piesă nu trebuie să fie inferioară valorii de 60.
	Fără gaz, gaz prea puțin sau gaz de proastă calitate	Asigurați aducția (unei cantități mai mari) de gaz sau înlocuiți
Aparatul de sudură încetează subit să funcționeze după o operare îndelungată	Ca urmare a unei utilizări îndelungate aparatul de sudură s-a supraîncălzit și s-a conectat protecția termică	Lăsați aparatul de sudură să se răcească

Tehnički podaci

Uređaj za zavarivanje

GIS 200

Br. za narudžbu.....	20037
 Priključak.....	230 V ~ 50-60 Hz
Nominalna ulazna napetost (Izmjenična struja) U_1	230 V
 Osigurač.....	16 A
Maksimalna nominalna ulazna struja I_{1max}	25,6 A
Maksimalna učinkovita ulazna struja I_{1eff}	11,5 A
Napon prilikom praznog hoda U_0	10,4-26 V
Stupanj zaštite.....	IP 21S
Klasa izolacije.....	H
Dimenzije.....	820 x 420 x 820 mm
 Masa.....	34 kg
..... MMA MIG/MAG WIG	
 Vrijeme uključivanja X^*	180A~20% 120A~60% 100 A~100% 190 A~10% 120 A~60% 100 A~100 % 200 A~20% 120 A~60% 100 A~100%
Struja zavarivanja I_2	180 A 190 A 200 A
Radni napon U_2	20,4-27,2 V 14,5-23,5V 10,8-18V
Debljina materijala.....	1,0-15mm 1,0-12 mm 0,5-4 mm
 Regulirani odsjek.....	10 A-180 A 10 A-190 A 20 A-200 A
 Elektrode.....	1,6-4 mm 0,6-1,0 mm 1,6-2,4 mm

* Omjer stvarnog radnog vremena i cjelokupnog radnog vremena.

Vrijeme uključjenja bilo je određeno na temp. 40°C pomoću simulacije.



Pumpu koristite tek nakon što ste pročitali i shvatili sva uputstva navedena u uputstvu za upotrebu.

Pridržavajte se svih sigurnosnih uputstava navedenih u uputstvu za korišćenje. Uvek se ponašajte odgovorno prema trećim osobama.

U slučaju bilo kakvih sumnji u vezi sa instalacijom i korišćenjem uređaja, obratite se korisničkom servisu.

Namenska upotreba

Aparat za zavarivanje u zaštitnoj atmosferi za toplinsko spajanje željeznih metala topljenjem rubova i dodavanjem primjesa. Ovaj uređaj sme se koristiti samo za navedene svrhe. U slučaju nepridržavanja odredbi opšte važećih propisa i uputstava navedenih u ovom Uputstvu za upotrebu, proizvođač uređaja ne snosi nikakvu odgovornost za eventualne štete.

Sigurnosna uputstva



PAŽNJA! Opasnost od strujnog udara!
Postoji opasnost od povreda zbog strujnog udara!



Uređaj sme da bude priključen samo na utičnicu sa zaštitnim prekidačem za prekostrujnu zaštitu (RCD, maks. struja greške 30mA).

Aparat za zavarivanje ima stupanj zaštite IP21 i ne može se izlagati kiši i vlazi tijekom rada i skladištenja.

Proverite napon u mreži. Tehnički podaci navedeni na natpisnoj pločici uređaja moraju da odgovaraju naponu u električnoj mreži.

Utikač električnog kabela priključite u utičnicu koja je odgovarajuća po obliku, naponu i frekvenciji i odgovara važećim propisima.

Koristite produžne električne kablove najviše 5 metara duge i s presekom kabela ne manjim od 1,5mm². Zabranjena je upotreba produžnih kabela koji su različite dužine i preseka, kao i adaptera i višestrukih utičnica.

Pre puštanja u pogon, proverite da li je oštećen električni kabl (napojni kabl) odnosno utičnica. Oštećeni kablovi ili utikači mogu izazvati električni udar.

Ne koristite kabl za vađenje utikača iz utičnice.

Ne ispostavljajte sebe ni druge osobe nikada bez zaštite djelovanja električnog luka ili vrućeg metala. Leteće varnice mogu izazvati opekline.

Uvijek upotrebljavajte odgovarajuću masku za zaštitu lica, zaštitno odijelo i zaštitne rukavice.

Dugotrajno udisanje plinova nastalih kod zavarivanja može biti štetno po zdravlje.

Radite sa usisnim uređajem ili u dobro provjetrenim

prostorijama. Izbjegavajte neposredno udisanje plinova.

Dodir s mlaznicom crijeva ili obratkom odnosno varenim predmetom može uzrokovati opekotine. Pri radu uvijek nosite specijalne zaštitne rukavice za zavarivanje.

Mlaznicu paketa crijeva i obrađeni materijal ostavite poslije korištenja da se ohladi.

Duži rad sa ovim uređajem dovodi do oštećenja sluha. Zbog toga uvijek nosite zaštitne slušalice.

Aparat za zavarivanje se smije upotrebljavati samo na ravnoj podlozi i s propisno obezbjeđenom plinskom bocom.

Vodite računa da se dim od zavarivanja usisava, odnosno da je mjesto gdje se vrši zavarivanje dobro provjetreno.

Užarena šljaka i iskre mogu izazvati požar ili eksploziju. Uređaj nikada ne upotrebljavajte u zapaljivoj okolini.

Drvo, piljevinu, „lakove“, otapala, benzin, kerozin, zemni plin, acetilen, propan i slične zapaljive materijale potrebno je s radnog mjesta i okoline ukloniti, odnosno štiti od letećih iskri.

Za eventualno gašenje požara potrebno je imati na raspolaganju pripremljeno odgovarajuće sredstvo za gašenje.

Ne vršite nikakvo zavarivanje ni sječenje na zatvorenim posudama i cijevima.

Na posudama i cijevima ne vršite nikakvo zavarivanje ni rezanje ukoliko su otvorene, ako sadrže ili su sadržali materijale koji pod utjecajem topline ili vlage eksplodiraju ili mogu izazvati druge opasne reakcije.

Uređaj nikada ne upotrebljavajte za razmrzivanje smrznutih crijeva.

Plinsku bocu bezuvjetno obezbjedite od pada. Uređaj za zavarivanje nikada ne podizajte sa plinskom bocom. Za transportiranje plinskih boca važe posebni propisi.

Manipulacija s plinskim bocom

Omogućite da se plinske boce uskladište u prostorijama koje imaju dovoljan dovod i odvod zraka.

Propusnost plinske boce može smanjiti udio kisika u udisanom zraku te izazvati opasnost od gušenja.

Prije uporabe se uvjerite da plinska boca sadrži plin koji je namijenjen za vršeni rad.

Plinske boce moraju biti uvijek bezbjedno pričvršćene u okomitom položaju na zidnoj podlozi ili na specijalno proizvedenim kolicima za plinske boce.

Boca sa zaštitnim plinom i pričvršćenim podesnim uređajem za strujanje gasa se ne smije pomjerati. Ven-

til plinske boce mora biti tijekom transporta pokriven. Ventil plinske boce poslije upotrebe zatvorite.

Klasa „A“ (IEC 60974-10):

Ako želite da uređaj koristite u stambenom okruženju gdje napajanje obezbeđuje javna mreža niskog napona, možda ćete morati da koristite електромагнетни филтер који у толикој мери смањује електромагнетне сметње.

У индустријским областима или другим областима где напајање електричном енергијом не обезбеђује јавна мрежа ниског напона, уређај се може користити.

Уређаји класе „А“ се не смију користити у стамбеном окружењу у којем напајање напаја јавна мрежа ниског напона, јер могу изазвати сметње у случају неповољних услова напајања.

Као корисник, морате осигурати да, ако је потребно, након консултација са добављачем електричне енергије, тачка повезивања коју желите да користите за рад са машином испуњава горе наведене захтеве.

Корисник је одговоран за било какве сметње настале заваривањем.

Simboli



Pažnja!
Pročitajte uputstvo za korišćenje!



Upotrebljavajte sredstva lične zaštite na radu.



Upotrebljavajte respirator!



Pri radu uvijek nosite specijalne zaštitne rukavice za zavarivanje.



Prilikom rada uvek nosite sigurnosnu zaštitnu obuću otpornu na presecanje, sa rapavom potplatom i čeličnim frontalnim delom (špicom)!



Upotrebljavajte zaštitnu pregaču.



Pre izvođenja bilo kakvih radova na pumpi, neophodno je izvaditi utikač napojnog kabla iz mrežne utičnice za napajanje električnom energijom.



Tlačnu bocu fiksirajte lancem.

	Upozorenje na opasnost od ozljeda zbog strujnog udara
	Opasnost od eksplozije
	Pažnja – glatka površina!
	Pazite – opasnost od otrovnih gasova! Ne upotrebljavajte u zatvorenim prostorijama.
	Čuvati od vlage Uređaj ne izlažite kiši.
	Zabrana za osobe, koje koriste kardiostimulator
	Udaljenost od lica. Osigurajte da se u zoni opasnosti ne zadržavaju nikakva lica.
	Jednofazni transformator s ispravljačem
	MIG (zavarivanje metali-inertni-plin) MIG (zavarivanje metali-inertni-plin)
	WIG (zavarivanje Volfram-intertni gas)
	MMA (elektrodno zavarivanje)
	Prikladno za zavarivanje s povećanim električnim rizikom.
	Jednofazna izmjenična struja s nominalnom frekvencijom 50 Hz
	Oštećeni ili dotrajali električni odnosno elektronski uređaji moraju biti predati u centar za sakupljanje otpada takve vrste.
	Čuvati od vlage
	Pakovanje mora biti obrnuto, prema gore

Zahtevi za osoblje

Pre rukovanja sa uređajem, korisnik je dužan da pažljivo pročita uputstvo za upotrebu.

Kvalifikacija: Osim detaljnog upoznavanja sa uređajem od strane stručnjaka, nije potrebna nikakva posebna kvalifikacija.

Minimalna starost korisnika: Sa uređajem smeju da rade samo lica koja su navršila 16 godina. Izuzetak predstavljaju jedino maloletna lica u okviru programa za sticanje stručne prakse i obrazovanja pod nadzorom izvođača praktične nastave. Obuka Korišćenje uređaja zahteva samo odgovarajuću opštu obuku odnosno objašnjenje od strane stručnjaka tj. postupanje u skladu sa uputstvom za korišćenje uređaja. Specijalna obuka nije neophodna.

Postupanje u slučaju nužde

Pružite povređenom licu prvu pomoć koja odgovara vrsti povrede i odmah potražite lekarsku pomoć. Zaštitite povređeno lice od drugih povreda i probajte da ga smirite. Za slučajeve nesreće i povreda na radnom mestu mora biti na raspolaganju i priručna apoteka za pružanje prve pomoći i to prema standardu DIN 13164. Upotrebljeni materijal iz priručne apoteke treba zatim odmah dopuniti. Ako tražite lekarsku pomoć, navedite sledeće podatke:

1. Mesto nezgode
2. Vrsta nezgode
3. Broj povređenih lica
4. Vrsta povrede

Održavanje

⚠ Pre izvođenja bilo kakvih radova na pumpi, neophodno je izvaditi utikač napojnog kabla iz mrežne utičnice za napajanje električnom energijom.

Pre upotrebe pumpe izvršite vizuelni pregled i proverite stanje i eventualna oštećenja napojnog kabla i utikača.

U slučaju oštećenja uređaja ili zaštitnih elemenata, pumpa se ne sme koristiti.

Ako je uređaj u kvaru, popravku sme da izvrši isključivo korisnički servis.

Koristite samo originalnu opremu i originalne rezervne delove.

Mašinu i njene komponente nemojte čistiti rastvaračima, zapaljivim i otrovnim tečnostima. Za čišćenje upotrebite samo vlažnu krpku.

Poslje završetka rada sklonite prašinu iz otvora za provjetranje i pokretnih dijelova uređaja mekanom četkom ili kistom.

Sve pokretne metalne sastavne dijelove redovito mažite uljem, npr. kotače i bočni poklopac.

Samo redovno održavanje i tehnički pregledi mogu

osigurati ispravno funkcionisanje pumpe. Nedovoljno ili neodgovarajuće održavanje može dovesti do nepredvidivih šteta ili povreda.

Prema potrebi možete potražiti specifikaciju rezervnih delova na Internet stranicama www.guede.com.

Garancija

Garancija važi 12 mjeseci u slučaju industrijske upotrebe, a 24 mjeseca za potrošača; počinje važiti na dan prodaje uređaja. Garancija se odnosi isključivo na mane/kvarove prouzrokovane zbog mana samog materijala ili tvorničke greške. U slučaju reklamacije u okviru garantnog roka neophodno je dostaviti originalni račun kao potvrdu u kupovini i sa navedenim datumom prodaje. Garancija ne pokriva kvarove nastale zbog nestručne upotrebe proizvoda kao što su, na primer, preopterećenje, nasilno korišćenje, oštećenje zbog nestručnogovlašćenog zahvata ili kvarovi nastali u dodiru sa stranim predmetima. Garancija ne pokriva ni štete nastale zbog nepridržavanja odredbi iz Uputstva za upotrebu

i montažu i zbog uobičajenog habanja proizvoda.

Servis

Imate li tehnička pitanja? Želite da date reklamaciju? Potrebni su Vam rezervni delovi ili uputstvo za upotrebu? Na našem homepage sajtu www.guede.com, u sekciji, **Servis**, pomoći ćemo Vam brzo i bez nepotrebne papirologije. Molimo Vas da nam pomognete kako bismo mi pomogli Vama. Radi jednostavne identifikacije Vašeg uređaja u slučaju podnošenja reklamacije, potreban nam je serijski broj proizvoda, broj za narudžbu kao i godina proizvodnje. Svi ti podaci navedeni su na tipskoj pločici uređaja. Kako biste te podatke imali uvek pri ruci, molimo da ih upišete u dole navedena polja.

Serijski broj

Broj za narudžbu

Godina proizvodnje







Otklanjanje kvara

Kvar	Uzrok	Način otklanjanja
I osim toga što se okreće kotač pomaka žice, žica se ne pomjera.	Onečišćena strujna mlaznica.	Očistiti
	Spojka nosača namota je previše zategnuta.	Popustite je
	Oštećen paket crijeva.	Prekontrolisati omot voda žice.
	Pre nizak pritisni tlak kotača pomjeranja žice	Povećajte pritisni tlak
Isprekidani ili ispresjecani dovod žice	Oštećena strujna mlaznica	Zamijenite novim
	Spaljena strujna mlaznica	Zamijenite novim
	Onečišćen žlijeb pogonskog kotača	Očistiti
	Ogrebotina na površini istrošenog pogonskog kotača.	Zamijenite novim
Ugašen električni luk	Neispravan kontakt između klijesta za uzemljenje i obratka.	Zategnite klijesta i provjerite Otklonite boju i rđu
	Kratak spoj između kontaktne mlaznice i cijevi za vod gasa	Strujnu i plinsku mlaznicu očistite ili zamijenite Strujna mlaznica bez nečistoća, ostataka boje i hrđe
	Previše popuštena strujna mlaznica	Strujnu mlaznicu čvrsto pritegnite
Porozni var	Pogrešna udaljenost ili nagib paketa crijeva	Udaljenost između crijeva i obratka mora biti 5-10 mm. Kut nagiba u odnosu na obradak ne smije biti veći od 60.
	Nikakav gas, premalo gasa ili pogrešan gas	Osigurajte dovod (veće količine) plina ili zamijenite
Aparat za zavarivanje poslije dužeg rada odjednom prestane raditi	Aparat za zavarivanje se zbog preduge upotrebe pregrijao i uključila se toplinska zaštita	Aparat za zavarivanje ostavite da se ohladi

Dane techniczne

Spawarka

GIS 200

Nr artykułu.....			20037
 Przyłącze.....			230 V ~ 50-60 Hz
Nominalne napięcie wejściowe (prąd przemienny) U_1			230 V
 Zabezpieczenie.....			16 A
Maksymalny znamionowy prąd wejściowy I_{1max}			25,6 A
Maksymalny efektywny prąd wejściowy I_{1eff}			11,5 A
Napięcie biegu jałowego U_0			10,4-26 V
Stopień ochrony.....			IP 21S
Klasa izolacji.....			H
Wymiary.....			820 x 420 x 820 mm
 Masa.....			34 kg
		MMA	MIG/MAG
			WIG
 Czas włączenia X*.....	180 A~20% 120 A~60% 100 A~100%	190 A~10% 120 A~60% 100 A~100%	200 A~20% 120 A~60% 100 A~100%
Prąd spawania I_2	180 A	190 A	200 A
Napięcie robocze U_2	20,4-27,2 V	14,5-23,5V	10,8-18V
Grubość materiału.....	1,0-15mm	1,0-12 mm	0,5-4 mm
 Zakres regulacji.....	10 A-180 A	10 A-190 A	20 A-200 A
 Elektrody.....	1,6-4 mm	0,6-1,0 mm	1,6-2,4 mm

* Stosunek rzeczywistego czasu pracy do całkowitego czasu pracy.

Cykl pracy został wyznaczony przy 40°C w wyniku symulacji.



Używać urządzenia dopiero po dokładnym zapoznaniu się i zrozumieniu instrukcji obsługi.

Przestrzegać wszystkich wskazówek bezpieczeństwa podanych w instrukcji. Zachowywać się w sposób odpowiedzialny w stosunku do innych osób.

W razie wątpliwości dotyczących podłączenia i obsługi urządzenia należy zwrócić się do działu obsługi klienta.

Zwracamy uwagę, że nasze urządzenia nie są skonstruowane do celów działalności gospodarczej, rzemieślniczej lub przemysłowej. W przypadku użycia urządzenia do celów gospodarczych, rzemieślniczych lub przemysłowych, albo podobnych czynności nie możemy udzielić żadnej gwarancji.

Zastosowanie zgodne z przeznaczeniem

Spawarka do spawania w osłonie gazów ochronnych do termicznego łączenia metali żelaznych za pomocą topienia krawędzi i podawania materiału wypełniającego.

To urządzenie może być używane tylko w podany sposób zgodny z przeznaczeniem. W przypadku nie-

przestrzegania regulacji wynikających z ogólnie obowiązujących przepisów prawa oraz ustaleń podanych w przedstawianej instrukcji producent może odstąpić od przyjęcia odpowiedzialności za powstałe szkody.

Instrukcje bezpieczeństwa

 **ZAGROŻENIE! Porażenie prądem! Istnieje niebezpieczeństwo poniesienia obrażeń na skutek prądu elektrycznego!**

 **Eksploatacja jest dopuszczalna tylko z wyłącznikiem różnicowoprądowym (RCD maks. prąd uszkodzeniowy 30 mA).**

Spawarka posiada stopień ochrony IP21 i nie może być narażona na działanie deszczu ani wilgoci podczas pracy lub podczas przechowywania.

Sprawdź napięcie. Dane techniczne podane na tabliczce znamionowej powinny być zgodne z napięciem sieci elektrycznej.

Podłączyc wtyczkę przewodu zasilającego do gniazda o odpowiednim kształcie, napięciu i częstotliwości, zgodnie z obowiązującymi przepisami.

Przedłużacze nie mogą być dłuższe niż 5 metrów i muszą mieć przekrój kabla co najmniej 1,5 mm².

Odradza się używania przedłużaczy o różnej długości i przekroju, a także adapterów i listew elektrycznych.

Przed uruchomieniem urządzenia należy sprawdzić, czy kabel elektryczny i/lub gniazdko sieciowe nie są uszkodzone.

Uszkodzony kabel lub wtyczka może prowadzić do porażenia prądem.

Nie wolno ciągnąć za kabel w celu wyciągnięcia wtyczki z gniazda.

Nigdy nie narażać siebie ani innych na działanie łuku lub żarzącego się metalu bez zapewnienia ochrony. Rozpryskujące podczas spawania krople mogą powodować oparzenia.

Zawsze należy nosić odpowiednią maskę spawalniczą, odzież ochronną i rękawice ochronne.

Długotrwałe wdychanie gazów spawalniczych może być szkodliwe dla zdrowia.

Należy pracować ze sprzętem odsysającym lub w dobrze wentylowanych pomieszczeniach. Unikać bezpośredniego wdychania gazów.

Dotknięcie dyszy pakietu przewodów i przedmiotu obrabianego może spowodować oparzenia. Zawsze nosić specjalne rękawice spawalnicze.

Po pracy odczekać, aż dysza pakietu przewodów i przedmiot obrabiany się ochłodzą.

Dłuższa praca z urządzeniem może prowadzić do uszkodzeń słuchu. Należy zawsze nosić ochronniki słuchu.

Spawarkę można obsługiwać tylko na równym podłożu i przy odpowiednio zabezpieczonej butli z gazem.

Upewnić się, czy dym spawalniczy jest odsysany lub czy miejsce spawania jest dobrze wentylowane.

Żarzący się żużel i iskry mogą powodować pożary i wybuchy. Nigdy nie używać urządzenia w otoczeniu, w którym występuje zagrożenie pożarowe.

Z miejsca pracy i otoczenia należy usunąć drewno, trociny, lakiery, rozpuszczalniki, benzynę, naftę, gaz ziemny, acetylen, propan i podobne materiały łatwopalne lub zabezpieczyć je przed iskrami.

Jako środek do zwalczania pożaru należy w pobliżu mieć w gotowości odpowiedni środek gaśniczy.

Nie wykonywać prac spawalniczych lub cięć na zamkniętych pojemnikach lub rurach.

Nie wykonywać prac spawalniczych lub cięć na pojemnikach lub rurach, nawet otwartych, jeżeli zawierają lub zawierają materiały, które mogą być pod wpływem ciepła lub wilgoci wybuchnąć lub spowodować inne niebezpieczne reakcje.

Nigdy nie używać spawarki do rozmrażania zamarz-

niętych rur.

Konieczne zabezpieczyć butlę gazową przed upadkiem. Nigdy nie podnosić spawarki jednocześnie z butlą gazową. Do transportu butli gazowej obowiązują specjalne przepisy.

Praca z wykorzystaniem butli gazowych

Zadbać o to, by użytkowanie i przechowywanie butli z gazem odbywało się w pomieszczeniach z odpowiednią wentylacją i instalacją odciągową.

Nieszczelna butla z gazem może spowodować redukcję zawartości tlenu w powietrzu atmosferycznym, a tym samym doprowadzić do ryzyka uduszenia.

Przed zastosowaniem należy się upewnić, że butla gazowa zawiera gaz przewidziany do pracy, jaka ma być wykonana.

Butle muszą być bezpiecznie zamocowane w pozycji pionowej na stelażu ściennym lub specjalnie do tego przeznaczonym wózku do butli gazowych.

Nie wolno poruszać butlą z gazem ochronnym z dołączonym urządzeniem regulacyjnym do strumienia gazu. Podczas transportu zawór butli gazowej musi być przykryty.

Zamknąć zawór butli gazowej po użyciu.

Klasa A (IEC 60974-10):

Jeśli urządzenie ma być wykorzystywane w mieszkaniu i jego otoczeniu, w którym prąd jest dostarczany z publicznej sieci niskiego napięcia, może pojawić się konieczność zastosowania filtra elektromagnetycznego, który zmniejsza zakłócenia elektromagnetyczne do takiego stopnia, że nie będą one odczuwalne dla użytkownika.

Urządzenia można używać na obszarach przemysłowych lub innych obszarach niezasilanych z publicznej sieci niskiego napięcia.

Urządzenia klasy A nie są przeznaczone do używania w pomieszczeniach mieszkalnych zasilanych z publicznej sieci niskiego napięcia, ponieważ mogą w nich wywołać zakłócenia w przypadku niekorzystnych warunków panujących w sieci.

Użytkownik musi upewnić się, w razie konieczności w porozumieniu z lokalnym zakładem energetycznym, że punkt przyłączeniowy, przez który ma być użytkowane urządzenie, spełnia powyższe wymagania.

Użytkownik ponosi odpowiedzialność za zakłócenia, które powstają na skutek spawania.

Symbole



Uwaga!
Przeczytać instrukcję obsługi!



Nosić osobiste wyposażenie ochronne.



Używać maski spawalniczej!



Zawsze nosić specjalne rękawice spawalnicze.



Nosić obuwie ochronne z ochroną przed przecięciem, antypoślizgową podeszwą i metalowym noskiem!



Nosić fartuch ochronny



Przed przystąpieniem do wszelkich prac przy urządzeniu należy zawsze wyjąć wtyczkę z gniazda.



Zabezpieczyć butle pod ciśnieniem przy pomocy łańcucha



Ostrzeżenie przed niebezpiecznym napięciem elektrycznym



Niebezpieczeństwo wybuchu



Ostrzeżenie: gorące powierzchnie!



Ostrzeżenie przed trującymi oparami! Nie użytkować w zamkniętych pomieszczeniach



Chronić przed wilgocią. Nie narażać maszyny na oddziaływanie deszczu.



Niebezpieczeństwo dla osób z rozrusznikiem serca!



Odstęp od człowieka. Należy pamiętać, aby w obszarze zagrożenia nie przebywały żadne osoby.



Transformator jednofazowy z prostownikiem



MIG (spawanie w osłonie gazów obojętnych)
MAG (spawanie w osłonie gazów aktywnych)



WIG (spawanie elektrodą wolframową w osłonie gazów obojętnych)



MMA (spawanie elektrodą otuloną)



Odpowiednie do spawania przy podwyższonym zagrożeniu elektrycznym.



Jednofazowy prąd przemienny o częstotliwości znamionowej 50 Hz



Uszkodzony i/lub przeznaczony do usunięcia sprzęt elektryczny lub elektroniczny musi zostać przekazany w punktach zbiórki w celu recyklingu.



Chronić przed wilgocią



Orientacja paczki do góry

Wymagania stawiane użytkownikowi

Przed obsługą urządzenia użytkownik powinien uważnie przeczytać instrukcję obsługi ze zrozumieniem.

Kwalifikacje: Oprócz szczegółowego instruktażu przeprowadzonego przez wykwalifikowaną osobę, do korzystania z urządzenia nie są potrzebne żadne specjalne kwalifikacje.

Minimalny wiek: Urządzenie może być używane wyłącznie przez osoby, które ukończyły 16. rok życia. Wyjątkiem jest stosowanie urządzenia pod nadzorem instruktora w procesie nauki w celu uzyskania pełnego przygotowania do zawodu.

Szkolenie: Używanie urządzenia wymaga jedynie odpowiedniego instruktażu przeprowadzonego przez wykwalifikowaną osobę lub zapoznania się z instrukcją obsługi. Nie jest potrzebne specjalne szkolenie.

Postępowanie w nagłym przypadku

W przypadku obrażeń udzielić pierwszej pomocy w niezbędnym zakresie i możliwie jak najszybciej wezwać fachową pomoc lekarską. Zabezpieczyć poszkodowanego przed dalszymi obrażeniami i unie-

ruchomości go. Na wypadek ewentualnego wypadku, zgodnie z normą DIN 13164, w miejscu pracy pod ręką zawsze powinna znajdować się apteczka. Materiał wyjęty z apteczki należy natychmiast uzupełnić. W przypadku wezwania pomocy należy podać następujące informacje:

1. Miejsce, w którym wydarzył się wypadek
2. Rodzaj wypadku
3. Liczba poszkodowanych w wypadku
4. Rodzaj obrażeń

Konserwacja

▲ Przed przystąpieniem do wszelkich prac przy urządzeniu należy zawsze wyjąć wtyczkę z gniazda.

Przed użyciem należy zawsze przeprowadzić kontrolę wzrokową, aby sprawdzić, czy urządzenie, zwłaszcza kabel sieciowy i wtyczki nie są uszkodzone.

Urządzenie nie może być używane, jeżeli jest uszkodzone lub gdy uszkodzone są urządzenia zabezpieczające.

Jeśli urządzenie jest uszkodzone, to naprawa może być realizowana wyłącznie przez Dział obsługi klienta.

Używać tylko oryginalnego wyposażenia i części zamiennych.

Nie czyścić maszyny ani jej komponentów rozpuszczalnikami lub cieczami łatwopalnymi bądź trującymi. Do czyszczenia należy wykorzystywać zwilżoną szmatkę.

Za pomocą miękkiej szcztotki lub pędzelka, po każdym użyciu usunąć osadzony pył z otworu wentylacyjnego i ruchomych części.

Regularnie smarować wszystkie ruchome części metalowe (np. koła i klapę boczną).

Tylko regularnie konserwowane i starannie utrzymywane urządzenie może spełniać w zadowalający sposób warunki, do których zostało przeznaczone. Brak właściwej konserwacji i pielęgnacji może powodować trudne do przewidzenia wypadki i obrażenia.

W razie potrzeby nasze części zamienne można znaleźć w Internecie na stronie www.guede.com.

Gwarancja

Okres gwarancji wynosi 12 miesięcy w przypadku użytkowania komercyjnego, a 24 miesiące w przypadku użytkowania prywatnego i rozpoczyna się on w momencie zakupu urządzenia.

Gwarancja dotyczy wyłącznie wad materiałowych i błędów wynikających z procesu produkcji. W przy-

padku roszczeń z tytułu wad towaru należy, zgodnie z warunkami gwarancji, przedstawić dowód zakupu z datą sprzedaży.

Gwarancja nie obejmuje niewłaściwego zastosowania, np.: przeciążenia urządzenia, zastosowania z użyciem siły, uszkodzeń na skutek działania czynników zewnętrznych lub przez ciała obce. Gwarancja nie obejmuje również nieprzestrzegania instrukcji użytkowania i montażu oraz zwykłego zużycia części.

Serwis

Czy mają Państwo pytania natury technicznej? Może chodzi o reklamację? Czy potrzebują Państwo części zamiennych lub instrukcji obsługi? Na głównej stronie firmy Güde GmbH & Co. KG (www.guede.com) w dziale Serwis udzielimy Państwu pomocy szybko i bez zbędnej biurokracji. Prosimy pozwolić nam sobie pomóc. Aby w przypadku reklamacji można było dokładnie zidentyfikować Państwa urządzenie, prosimy o podanie numeru seryjnego oraz numeru artykułu i roku produkcji. Wszystkie te dane znajdują się na tabliczce znamionowej. Aby te dane stale mieć pod ręką, proszę wprowadzić je poniżej.

Numer seryjny:

Numer artykułu:

Rok produkcji:







Usuwanie błędów

Usterka	Przyczyna	Usunięcie usterki
Drut nie jest transportowany pomimo obracającej się rolki podajnika drutu.	Zanieczyszczenia na dyszy prądowej	Wyczyścić
	Adapter do szpuli drutu spawalniczego jest zbyt mocno naprężony.	Poluzować
	Uszkodzony pakiet przewodów	Sprawdzić obudowę podajnika drutu
	Zbyt mały docisk rolki podajnika drutu	Zwiększyć docisk
Przerywana praca lub rozłączanie się podajnika drutu	Uszkodzona dysza prądowa	Wymienić
	Ślady opalenia na dyszy prądowej	Wymienić
	Brud na rowku koła napędowego	Wyczyścić
	Wyłobienia na zużytych kole napędowym	Wymienić
Zgaszony łuk	Zły styk między klemą masy a częścią	Zacisnąć klemę i skontrolować Usunąć farbę i korozję
	Zwarcie między dyszą prądową a rurą gazową	Oczyścić lub wymienić dyszę prądową i dyszę gazową Dysza prądowa wolna od zanieczyszczeń, pozostałości farby i korozji
	Dysza prądowa za luźna	Mocno dokręcić dyszę prądową
Spoina porowata	Nieprawidłowa odległość lub nachylenie pakietu przewodów	Odległość pomiędzy pakietem przewodów a częścią musi wynosić 5-10 mm. Nachylenie nie mniejsze niż 60 względem elementu.
	Brak gazu, zbyt mała ilość gazu lub nieprawidłowy gaz	Doprowadzić (więcej) gazu lub zmienić gaz
Maszyna niespodziewanie przestaje działać po długiej eksploatacji	Maszyna przegrzała się na skutek zbyt długiego używania i zadziałało zabezpieczenie termiczne	Odczekać, aż maszyna ostygnie

Datos técnicos

Dispositivo de soldadura

GIS 200

Número de artículo.....	20037
 Conexión.....	230 V ~ 50-60 Hz
Tensión de entrada nominal (corriente alterna) U_1	230 V
 Fusible.....	16 A
Corriente nominal de entrada máxima I_{1max}	25,6 A
Corriente de entrada efectiva máxima I_{1eff}	11,5 A
Tensión en circuito abierto U_0	10,4-26 V
Clase de protección.....	IP 21S
Clase de aislamiento.....	H
Dimensiones.....	820 x 420 x 820 mm
 Peso.....	34 kg
..... MMA	MIG/MAG
..... WIG	
 Duración de conexión X* $_{180A-20\% 120A-60\% 100A-100\%}$	$_{190A-10\% 120A-60\% 100A-100\%}$
Corriente de soldadura I_2	180 A..... 190 A..... 200 A
Tensión de funcionamiento U_2	20,4-27,2 V..... 14,5-23,5V..... 10,8-18V
Grosor del material.....	1,0-15mm..... 1,0-12 mm..... 0,5-4 mm
 Rango de regulación.....	10 A-180 A..... 10 A-190 A..... 20 A-200 A
 Electrodo.....	1,6-4 mm..... 0,6-1,0 mm..... 1,6-2,4 mm

* Relación entre el tiempo de trabajo real y el tiempo de trabajo total.
La duración de conexión se ha determinado por simulación a 40 °C.



No utilice el dispositivo hasta que haya leído detenidamente y entendido el manual de

instrucciones. Tenga en cuenta todas las instrucciones de seguridad incluidas en el manual. Actúe de manera responsable con el resto de personas. En caso de duda acerca de la conexión y el manejo del dispositivo, póngase en contacto con el servicio de atención al cliente.

Uso previsto

Dispositivo de soldadura con gas protector para la unión térmica de metales ferrosos mediante la fusión de los bordes y el aporte de un material adicional.

Este dispositivo debe utilizarse únicamente para el uso previsto descrito. El fabricante no asume responsabilidad alguna por daños causados por el incumplimiento de las disposiciones de las normas generales vigentes, así como de las disposiciones de este manual.

Advertimos que nuestro equipo no ha sido diseñado para su uso profesional, artesanal o industrial. Si el equipo se utiliza en establecimientos industriales, profesionales, artesanales o en actividades similares, no podemos asumir la responsabilidad y garantía.



¡PELIGRO! ¡Descarga eléctrica! ¡Existe peligro de lesiones por corriente eléctrica!



El funcionamiento está permitido exclusivamente con un interruptor diferencial (corriente de fuga máx. del ID 30 mA).

La máquina de soldadura presenta el grado de protección IP21 y no debe exponerse a la lluvia ni a la humedad durante el funcionamiento o almacenamiento.

Comprobar el voltaje. Los datos técnicos indicados en la placa de características deben corresponder a la tensión de la red eléctrica.

Conecte el enchufe del cable de alimentación a una toma de corriente de forma, tensión y frecuencia adecuadas y que cumpla con la normativa vigente.

Los cables alargadores no deben ser superiores a 5 metros de longitud y deben tener una sección de cable de, como mínimo, 1,5 mm². No se recomienda utilizar cables alargadores de diferentes longitudes y secciones, ni tampoco adaptadores y regletas de enchufes.

Antes de la puesta en marcha del dispositivo, compruebe que el cable eléctrico y/o el enchufe no

Instrucciones de seguridad

presenten daños.

Un cable o un conector defectuosos pueden producir una descarga eléctrica.

No tire del cable de alimentación para desconectar el enchufe de la toma de corriente.

No se exponga nunca ni exponga a otras personas sin protección a los efectos del arco eléctrico o del metal incandescente. Los cordones de soldadura salpicados pueden provocar quemaduras.

Utilice siempre una pantalla de soldadura de protección adecuada, ropa de protección y guantes de protección.

La inhalación prolongada de los gases de soldadura puede resultar nociva para la salud.

Trabaje con un equipo de aspiración o en estancias bien ventiladas. Evite la inhalación directa de los gases.

Tocar la boquilla del paquete de mangueras y la pieza de trabajo puede causar quemaduras. Utilice siempre guantes especiales de soldadura.

Permita que la boquilla del paquete de mangueras y la pieza de trabajo se enfrien después del uso.

El uso prolongado del dispositivo puede provocar daños auditivos. Utilice siempre protección auditiva.

El dispositivo de soldadura debe utilizarse solo sobre una superficie plana y con una bombona debidamente asegurada.

Asegúrese de que el humo de soldadura se aspira y de que el lugar de soldadura está bien ventilado.

La escoria incandescente y las chispas pueden provocar incendios y explosiones. No utilice nunca el dispositivo en entornos inflamables.

La madera, el serrín, las "pinturas", los disolventes, la gasolina, el queroseno, el gas natural, el acetileno, el propano y los materiales inflamables similares deberán eliminarse del lugar de trabajo y sus alrededores y protegerse de las chispas.

Como medida antiincendios deberá contarse con un extintor adecuado en las inmediaciones.

No llevar a cabo trabajos de soldadura o corte en contenedores o tuberías cerrados.

No lleve a cabo trabajos de soldadura o corte en contenedores o tuberías aunque estén abiertas, si contienen o han contenido materiales que pudieran explotar o presentar otras reacciones peligrosas bajo los efectos del calor o de la humedad.

No utilice nunca el dispositivo de soldadura para deshelar tuberías congeladas.

Asegúrese de que la bombona de gas no pueda

caer. La máquina de soldar nunca debe levantarse al mismo tiempo que una bombona de gas. Se aplican regulaciones especiales al transporte de bombonas de gas.

Manejo de las bombonas de gas

Asegúrese de que las bombonas de gas se utilicen y almacenen en habitaciones suficientemente ventiladas.

La bombona de gas con fugas puede reducir el contenido de oxígeno en el aire que respiramos y por lo tanto causar asfixia.

Antes de usarla, asegúrese de que la bombona de gas contiene gas destinado al trabajo a realizar.

Las bombonas de gas deben estar siempre bien sujetas en posición vertical a un soporte de pared o en un carro de bombonas de gas especialmente fabricado.

No se debe desplazar una bombona de gas con un ajustador de caudal adjunto. La válvula de la bombona de gas debe estar cubierta durante el transporte.

Cierre la válvula de la bombona de gas después de su uso.

Clase A (IEC 60974-10):

Si desea utilizar el dispositivo en entornos domésticos en los que el suministro de corriente tiene lugar a través de un sistema público de suministro de baja tensión, podría ser necesario el uso de un filtro electromagnético que reduzca en cierta medida las interferencias electromagnéticas de modo que ya no sean percibidas como molestas por el usuario.



El dispositivo puede utilizarse en entornos industriales u otro tipo de entornos en los que el suministro de corriente no tenga lugar a través de un sistema de suministro público de baja tensión.

Los dispositivos de clase A no está previstos para su uso en entornos domésticos en los que el suministro de corriente tiene lugar a través de un sistema público de suministro de baja tensión, pues podrían producirse interferencias en caso de condiciones desfavorables de la red.

Como usuario, deberá garantizar, cuando sea necesario y consultando con su empresa proveedora de energía, que su punto de conexión en el que desea utilizar el dispositivo cumple con las condiciones previamente mencionadas.

El usuario es responsable de las interferencias causadas por los trabajos de soldadura

Símbolos

  ¡Atención!
¡Leer el manual de instrucciones!

 Utilice un equipo de protección individual.

 ¡Utilizar una máscara de soldadura!



 Siempre use guantes especiales para soldar

 ¡Utilizar calzado de seguridad con protección contra cortes, suela antideslizante y puntera de acero!

 Utilizar delantales protectores



 Antes de llevar a cabo cualquier trabajo en el dispositivo, desconecte el enchufe de la toma de corriente.

 Asegure el cilindro de presión con una cadena

  Advertencia de tensión eléctrica peligrosa

  Peligro de explosión

 Atención: ¡superficie caliente!

  Advertencia: ¡humos tóxicos! No operar en salas cerradas

 Proteja de la humedad. No exponga la máquina a la lluvia.

 ¡Prohibición para personas con marcapasos!

 Distancia respecto a personas. Asegúrese de que no haya personas presentes en el área de peligro.

 Transformador monofásico con rectificador

 MIG (soldeo por metal y gas inerte)
MAG (soldeo por metal y gas activo)

 WIG (soldeo por tungsteno y gas inerte)

 MMA (soldadura de electrodos)

 Apto para soldar en condiciones de alto riesgo eléctrico.

 Corriente alterna monofásica con frecuencia nominal de 50 Hz

 Los dispositivos eléctricos o electrónicos dañados y/o a eliminar deben entregarse en los puntos de recogida adecuados para su reciclaje.

 Proteger de la humedad

 Orientar el embalaje hacia arriba

Requisitos del operador

El operario debe leer detenidamente y entender el manual de instrucciones antes de utilizar el dispositivo.

Cualificación: aparte de haber recibido una instrucción detallada por parte de una persona competente, no es necesaria ninguna cualificación especial para el uso del dispositivo.

Edad mínima: Solo personas que ya hayan cumplido los 16 años de edad pueden utilizar el dispositivo.

Una excepción será el uso por parte de adolescentes en caso de formación profesional para conseguir su capacitación bajo la supervisión de un instructor.

Capacitación: El uso del dispositivo requiere solo una instrucción adecuada por parte de un especialista y el manual de instrucciones. No es necesaria una capacitación especial.

Comportamiento en caso de emergencia

Lleve a cabo las medidas de primeros auxilios necesarias para la lesión correspondiente y solicite asistencia médica cualificada lo más rápido posible. Mantenga a la persona afectada protegida de otros posibles daños y tranquilízela. En caso de accidente, se debe

disponer siempre de un botiquín de primeros auxilios según DIN 13164 en el lugar de trabajo. Cualquier material retirado del botiquín de primeros auxilios debe ser repuesto inmediatamente.

Cuando solicite ayuda, proporcione la siguiente información:

1. Lugar del accidente
2. Tipo de accidente
3. Número de afectados
4. Tipo de lesiones

Mantenimiento

⚠ Antes de efectuar cualquier trabajo en el dispositivo, desconectar el enchufe de la toma de corriente.

Realice siempre una inspección visual antes del uso para determinar si el dispositivo, en particular el cable de alimentación y el enchufe, están dañados.

El dispositivo no debe utilizarse en caso de que esté dañado o de que los dispositivos de seguridad no funcionen correctamente.

Si el dispositivo está defectuoso, la reparación debe realizarla exclusivamente el servicio de atención al cliente.

Utilice únicamente accesorios y repuestos originales.

No limpie la máquina ni sus componentes con disolventes, líquidos inflamables o tóxicos. Para limpiar, utilice únicamente un paño húmedo.

Utilice un cepillo suave o un pincel para eliminar el polvo atascado en la abertura de ventilación y en las piezas móviles después de cada uso.

Engrase periódicamente todas las piezas metálicas móviles, por ejemplo, ruedas y tapas laterales.

Solo un dispositivo con un mantenimiento regular y adecuado puede resultar una herramienta satisfactoria. Un mantenimiento o cuidado insuficientes pueden ser origen de accidentes y lesiones no previsibles.

Si fuera necesario, encontrará una lista de repuestos en Internet en www.guede.com.

Garantía

El periodo de garantía es de 12 meses para un uso industrial y de 24 meses para consumidores privados. Este comenzará en el momento de la compra del dispositivo.

La garantía cubre únicamente defectos causados por fallos de material o de fabricación. En caso de reclamación por un defecto a efectos de la garantía, deberá presentarse la factura original con la fecha de compra.

Queda excluido de la garantía cualquier uso no autorizado, tales como la sobrecarga del dispositivo, el uso de la violencia o daños causados por influencias externas o cuerpos extraños. El incumplimiento de las instrucciones de uso y montaje, así como el desgaste normal también están excluidos de la garantía.

Servicio

¿Tiene alguna pregunta técnica? ¿Una reclamación?

¿Necesita alguna pieza de repuesto o un manual de instrucciones? En el sitio web de la empresa Güde GmbH & Co. KG (www.guede.com), en la sección de Servicio, le ayudaremos de forma rápida y lo menos burocrática posible. Por favor, ayúdenos a ayudarle. Para poder identificar su dispositivo en caso de reclamación, necesitamos el número de serie, así como el número de artículo y el año de construcción. Encontrará todos estos datos en la placa de características. Por favor, introduzca los siguientes datos a continuación para poder tenerlos siempre a mano.

Número de serie:

Número de artículo:

Año de construcción:

Resolución de fallos

Fallo	Causa	Resolución
El alambre no se transporta pese a la bobina giratoria.	Suciedad en la boquilla de corriente	Limpiar
	El acoplamiento del soporte para bobina presenta un ajuste excesivo.	Aflojar
	Paquete de mangueras dañado	Comprobar el recubrimiento del la guía del alambre
	Presión de contacto del rodillo guía del alambre demasiado baja	Aumentar la presión de contacto
Alimentación del alambre intermitente o desencadenante	Boquilla de corriente dañada	Reemplazar
	Quemaduras en la boquilla de corriente	Reemplazar
	Suciedad en la ranura de la rueda motriz	Limpiar
	Estría en la rueda motriz desgastada	Reemplazar
Arco apagado	Contacto inadecuado entre la pinza de tierra y la pieza	Colocar y controlar la pinza Retirar la pintura y la corrosión
	Cortocircuito entre la boquilla de corriente y el tubo guía de gas	Limpiar o recambiar la punta de corriente y el tubo guía de gas Boquilla de corriente libre de suciedad, restos de pintura y corrosión
	Punta de corriente demasiado suelta	Apretar la boquilla de corriente
Cordón de soldadura poroso	Separación o inclinación incorrectas del paquete de mangueras	La separación entre el paquete de mangueras y la pieza debe ser de 5-10 mm. La inclinación no debe ser inferior a 60 con respecto a la pieza.
	Ningún gas, demasiado poco gas o gas incorrecto	Añadir (más) o cambiar el gas
La máquina ha dejado de funcionar de forma inesperada tras un uso prolongado	La máquina se ha sobrecalentado a causa de un uso prolongado y la protección contra sobrecalentamiento se ha disparado	Deje que la máquina se enfríe

Original – EG-Konformitätserklärung

Hiermit erklären wir, dass die nachfolgend bezeichneten Geräte aufgrund ihrer Konzipierung und Bauart sowie in den von uns in Verkehr gebrachten Ausführungen den einschlägigen, grundlegenden Sicherheits- und Gesundheitsanforderungen der EG-Richtlinien entsprechen. Bei einer nicht mit uns abgestimmten Änderung der Geräte verliert diese Erklärung Ihre Gültigkeit.

Translation of the EC-Declaration of Conformity

We, hereby declare the conception and construction of the below mentioned appliances correspond - at the type of construction being launched - to appropriate basic safety and hygienic requirements of EC Directives.

In case of any change to the appliance not discussed with us the Declaration expires.

Traduction de la déclaration de conformité CE

Nous déclarons par la présente, que les appareils indiqués ci-dessous répondent, du point de vue de leur conception, construction et réalisation ainsi que leur mise sur le marché, aux exigences fondamentales en matière de santé et d'hygiène des directives CE. Toute modification de l'appareil non autorisée entraîne la perte de validité de la présente déclaration.

Traduzione della dichiarazione di conformità CE

Dichiariamo con il presente noi, che la concezione e costruzione degli apparecchi elencati, nelle realizzazioni che stiamo introducendo alla vendita, sono conforme ai requisiti principali delle direttive CE sulla sicurezza ed igiene.

Nel caso della modifica dell'apparecchio da noi non autorizzata, la presente dichiarazione perde la propria validità.

Vertaling van de EG-Conformiteitverklaring

Hiermede verklaren wij, dat de genoemde machine, op grond van zijn ontwerp en bouwwijze, evenals de door ons in omloop gebrachte uitvoeringen, aan de desbetreffende fundamentele veiligheids- en gezondheidverordeningen van de EG-richtlijnen voldoen. Bij een niet met ons overeengekomen wijziging aan het apparaat verliest deze verklaring haar geldigheid.

Překlad prohlášení o shodě EÚ

Tímto prohlašujeme my, že koncepce a konstrukce uvedených přístrojů v provedeních, která uvádíme do oběhu, odpovídá příslušným základním požadavkům směrnice EU na bezpečnost a hygienu. V případě změny přístroje, která s námi nebyla konzultována, ztrácí toto prohlášení svou platnost.

Peklad vyhlásenie o zhode EÚ

Týmto vyhlasujeme my, že koncepcia a konštrukcia uvedených prístrojov vo vyhotoveniach, ktoré uvádzame do obehu, zodpovedá príslušným základným požiadavkám smernice EÚ na bezpečnosť a hygienu. V prípade zmeny prístroja, ktorá s nami nebola konzultovaná, stráca toto vyhlásenie svoju platnosť.

Fordítása azonossági nyilatkozatát EU

Ezzel kijelentjük mi, a hogy a lentiekben megjelölt gépipari termék, koncepciója és tervezése, az általunk forgalomba kerülő kivitelezésben, megfelel az EU illetékes biztonsági és higiéniai szabályzatok alapkövetelményeinek. A gépen, a velünk való konzultáció nélkül végzett változások esetén, a jelen nyilatkozat érvényességét veszti.

Prevod izjava o oveznosti EU

S tem izjavljamo, da koncepcija in zgradba spodaj navedenih naprav v izvedbah, ki jih uvajamo na trg, odgovarja pristojnim osnovnim zahtevam smernic EU za varnost in higieno. V primeru spremembe naprave, o kateri se niste posvetovali z nami, ta izjava izgubi svojo veljavnost.

Prevođenje u Izjava o sukladnosti EU

Ovime izjavljujemo da koncepcija i konstrukcija navedenih strojeva u izvedbi u kojoj se isti puštaju u promet, udovoljavaju odgovarajućim osnovnim zahtjevima smjernica EU u području sigurnosti i higijene. Ova Izjava prestaje važiti u slučaju promjene opreme izvršene bez naše suglasnosti.

Превод на Декларация за съответствие с ЕС

С това декларираме ние, че концепцията и конструкцията на посочените уреди в изпълнения, които пускаме в обръщение, отговарят на съответните изисквания на инструкциите на ЕС за безопасност и хигиена. В случай на изменение на уреда, което не е било консултирано с нас, тази декларация губи своята валидност.

Traducere a declarație de conformitate UE

Prin prezenta noi declarăm, că concepția și construcția utilajelor prezentate, în execuția în care sunt puse în circulație, sunt conforme cu exigențele de bază aferente directivelor UE privind securitatea și igiena. În cazul modificărilor pe utilaj care nu au fost consultate cu noi, prezenta declarație își pierde valabilitatea.

Prevođenje u Izjava o usklađenosti sa propisima EU

Ovim izjavljujemo da koncepcija i konstrukcija navedenih uređaja, a u izvedbi u kojoj se isti puštaju u promet, zadovoljavaju odgovarajuće osnovne zahtjeve iz direktiva EU u vezi sa sigurnošću i higijenom. Ova izjava prestaje da važi u slučaju promena na opremi izvršenih bez naše saglasnosti.

Tłumaczenie Deklaracji zgodności WE

Niniejszym oświadczamy, my że koncepcja i konstrukcja przedstawionych poniżej urządzeń w wersji, która jest wprowadzona do obiegu, odpowiada stosownym podsta-wowym wymogom dyrektyw UE dotyczących bezpieczeństwa i higieny. Niniejsza deklaracji przestaje obowiązywać w przypadku zmiany urządzenia, która nie została z nami skonsultowana.

AT uygunluk beyanı tercümesi

Beyan ederiz ki aşığıda belirtilen piyasaya sürdüğümüz modellerin tasarım ve yapılı itibarıyla güvenli ve hijyen ile ilgili AB yönetmeliklerine uygun olduğunu beyan ederiz. Aletlerde bize danışılmadan yapılacak bir değişiklikle durumunda işbu beyanname geçerliliğini yitirir.

Traducción De La Declaración De Conformidad Ce Original

Por la presente declaramos que, debido a su diseño y construcción, los dispositivos descritos a continuación, en los modelos comercializados por nuestra parte, cumplen con los requisitos fundamentales de seguridad y salud de las Directivas CE. En caso de modificación no autorizada de los dispositivos, esta declaración perderá su validez.

Inverter Welder | Poste à soude inverter |
Saldatrice inverter | Lasinverter |
Invertorová svářečka | Invertorová zvaračka |
Inverter hegesztő |
Zgrzewarka inwerterowa |
Máquina de soldar con inversor

20037 GIS 200

Einschlägige EG-Richtlinien

Appropriate EU Directives | Directives CE applicables |
Prohlášení o shodě EU | Vyhlásenie o zhode EÚ |
Desbetreffende EG-Richtlijnen | Direttive CE applicabili |
Illetékes EU előírások | Primjenjive smjernice EU | Uporabne
smernice EU | Directivele UE aferente | Съответни наредби на
EC | Primjenjive smjernice EU | Stosowne dyrektywy UE | Iğili
AB yönetmelikleri | Directivas CE pertinentes

2014/35/EU

2014/30/EU

1935/2004/EC

1907/2006/EC

2011/65/EU&2015/863/EU

2016/426/EU

2016/425/EU (PPE)

2014/29/EU

2006/42/EC

2015/1188/EU

Annex IV

Notified Body Name:
No: Address:

Type Ex. Cert.-No.:

97/68/EC_&2016/1628/EU

Emission No.:

2000/14/EC_2005/88/EC

Konformitätsbewertungsverfahren

Method of compliance assessment | Méthodes d'évaluation
de la conformité | Modo di valutazione della conformità |
Conformiteitsbeoordelingsprocedure | Způsob posouzení
shody | Spôsob posúdenia zhody | Az azonoság
megítélésének a módja | Način presoje istovetnosti | Način
ocjenjivanja sukladnosti | Начин на обсъждане на сходство
| Modul de evaluare a conformității | Način ocenjivanja
usklađenosti | Uygunluk değerlendirmesi usulü | Metoda oceny
zgodności | Procedimiento de evaluación de la conformidad

Annex VI

Wolpertshausen, 15.04.2020

Helmut Arnold

Geschäftsführer | Managing Director | Gérant | Amministratore delegato | Bedrijfsleider | Jednatel | Konateľ |
Ügyvezető igazgató | Direktro | Direktor | Управител | Administrator | Direktor | Sirket temsilcisi | Durektor | Director General
Güde GmbH & Co. KG, Birkichstraße 6, 74549 Wolpertshausen, Germany

Jochim Bürkle

GÜDE GmbH & Co. KG, Birkichstraße 6, 74549 Wolpertshausen, Germany

Bevollmächtigt die technischen Unterlagen zusammenzustellen.

Authorized to compile the technical file | Autorisé à compiler la documentation technique | Autorizzato alla preparazi-
one della documentazione tecnica | Gemachtigd voor samenstelling van de technische documenten + | Zplnomocnen k
sestavování technických podkladů. | Splnomocnený zostaviť technické podklady. | Műszaki dokumentáció összeállításra
felhatalmazva | Pooblaščen za izdelavo spisov tehnične dokumentacije. | Ovlašten za formiranje tehničke dokumentacije. |
Упълномощен за съставяне на техническата документация | Импутерниц сѐ elaboraze documentatija tehničã. | Ovlašten
za formiranje tehničke dokumentacije. | Teknik evraklar hazırlamakla görevlendirilmiştir. | Upehnomocniony do zestawienia
danych technicznych | Autorizado para la redacción de los documentos técnicos

Angewandte harmonisierte Normen

Harmonised standards used | Normes harmonisées appli-
cables | Použité harmonizované normy | Použité harmonizo-
vané normy | Gebuikte harmoniserende normen | Applicate
norme armonizzate | Használt harmonizált normák | Primijen-
jeni harmonizirani standardi | Uporabljeni usklajeni standardi
| Norme armonizate folosite | Използвани хармонизирани
норми | Primijenjeni harmonizirani standardi | Wykorzystane
zharmonizowane normy | Kullanan uyum normları | Normas
armonizadas aplicadas

EN 60974-1:2012

EN 50445:2008; EN 62321

EN 60974-10:2007

Garantierter Schalleistungspegel

Guaranteed sound power level | Niveau de puissance
acoustique garanti | Livello di potenza sonora garantito
| Gegarandeerd geluidsdrukniveau | Zaručená hladina
akustického výkonu | Garantovaná hladina akustického
výkonu | Garantált akusztikus teljesítményszint | Zajamčena
ravan akustične zmogljivosti | Garantirana razina akustičke
snage | Гарантирано ниво на звукова мощност | Nivelul
garantat al puterii sunetului | Garantovani nivo akustične
snage | Garanti edilen gürlütlü emisyonu seviyesi |
Gwarantowany poziom mocy akustycznej | Nivel de potencia
sonora garantizado

L_{WA} dB (A)

Gemessener Schalleistungspegel

Measured sound power level | Niveau de puissance
acoustique mesuré | Livello di potenza sonora misurato |
Gemeten geluidsdrukniveau | Naměřená hladina akustického
výkonu | Nameraná hladina akustického výkonu | Mért
akusztikus teljesítményszint | Zajamčena ravan akustične
zmogljivosti | Izmerjena razina akustičke snage | Измерено
ниво на звукова мощност | Nivel măsurat al puterii
sunetului | Izmereni nivo akustične snage | Ölçülen gürlütlü
emisyonu seviyesi | Zmierzony poziom mocy akustycznej | Nivel de
potencia sonora medido

L_{WA} dB (A)



GÜDE GmbH & Co. KG
Birkichstrasse 6
74549 Wolpertshausen
Deutschland
Tel.: +49-(0)7904/700-0
Fax.: +49-(0)7904/700-250
eMail: info@guede.com
www.guede.com

