

**Güde**®

**410/10/50 230 V**

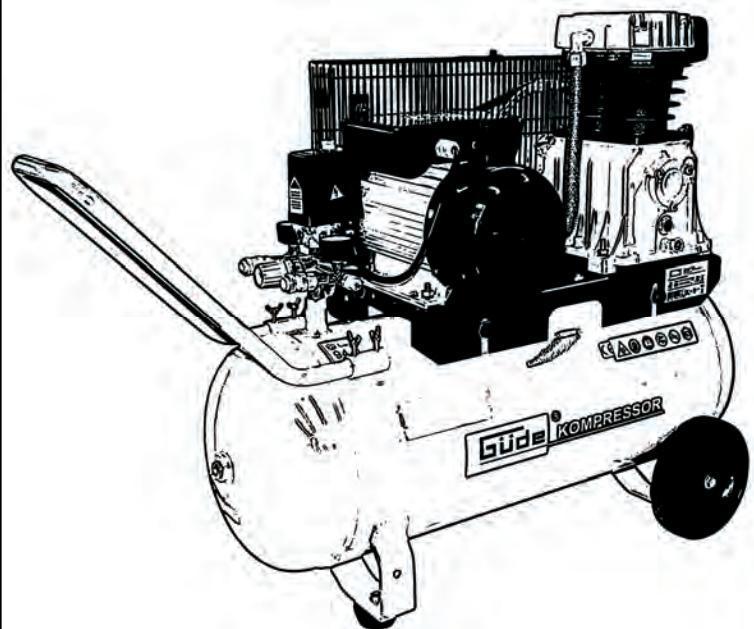

Deutsch	6
Magyar	12
Čeština	17
Slovenčina	22
Nederlands	27
English	33
Français	38
Italiano	44



**CE**

**#50013**

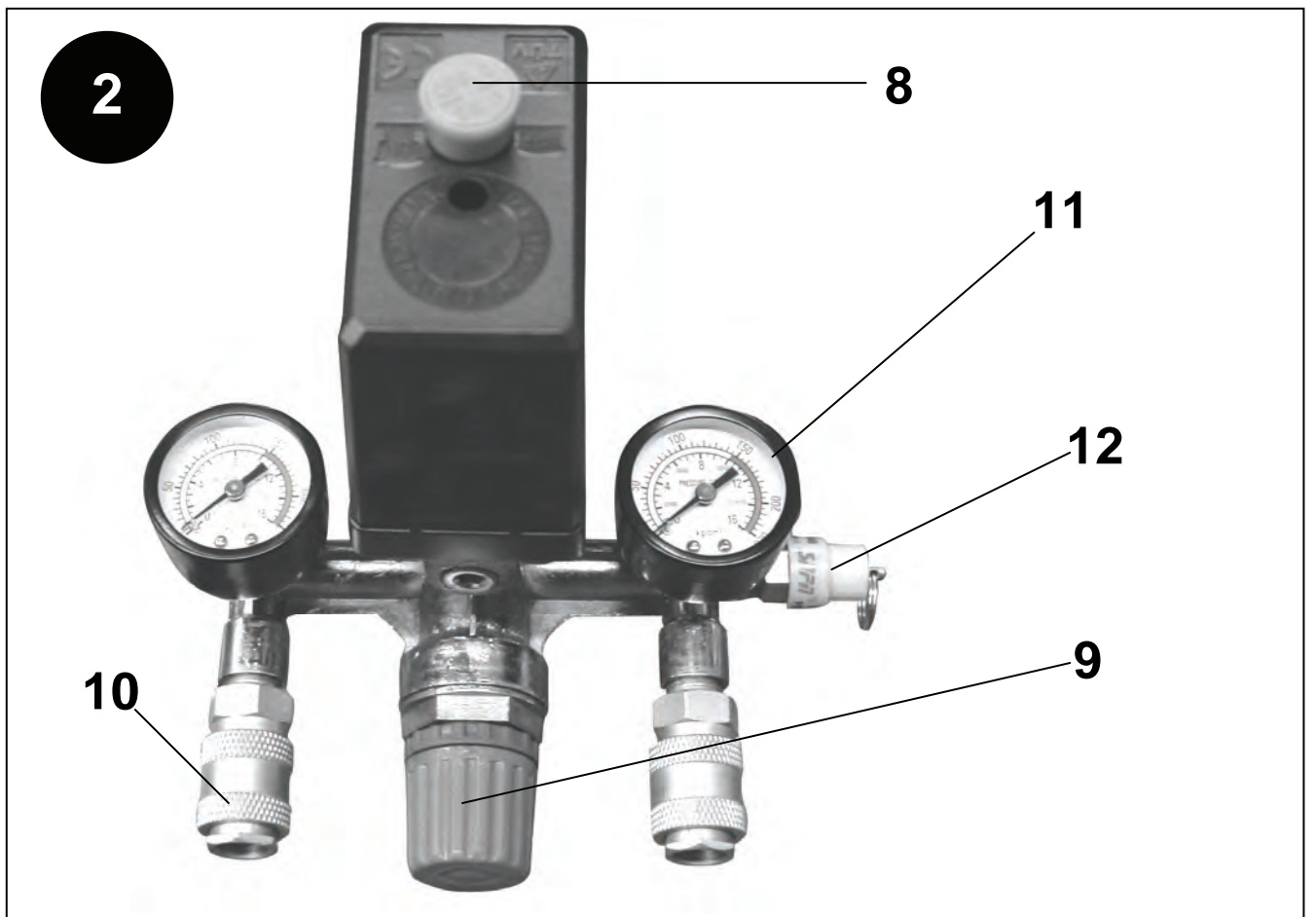
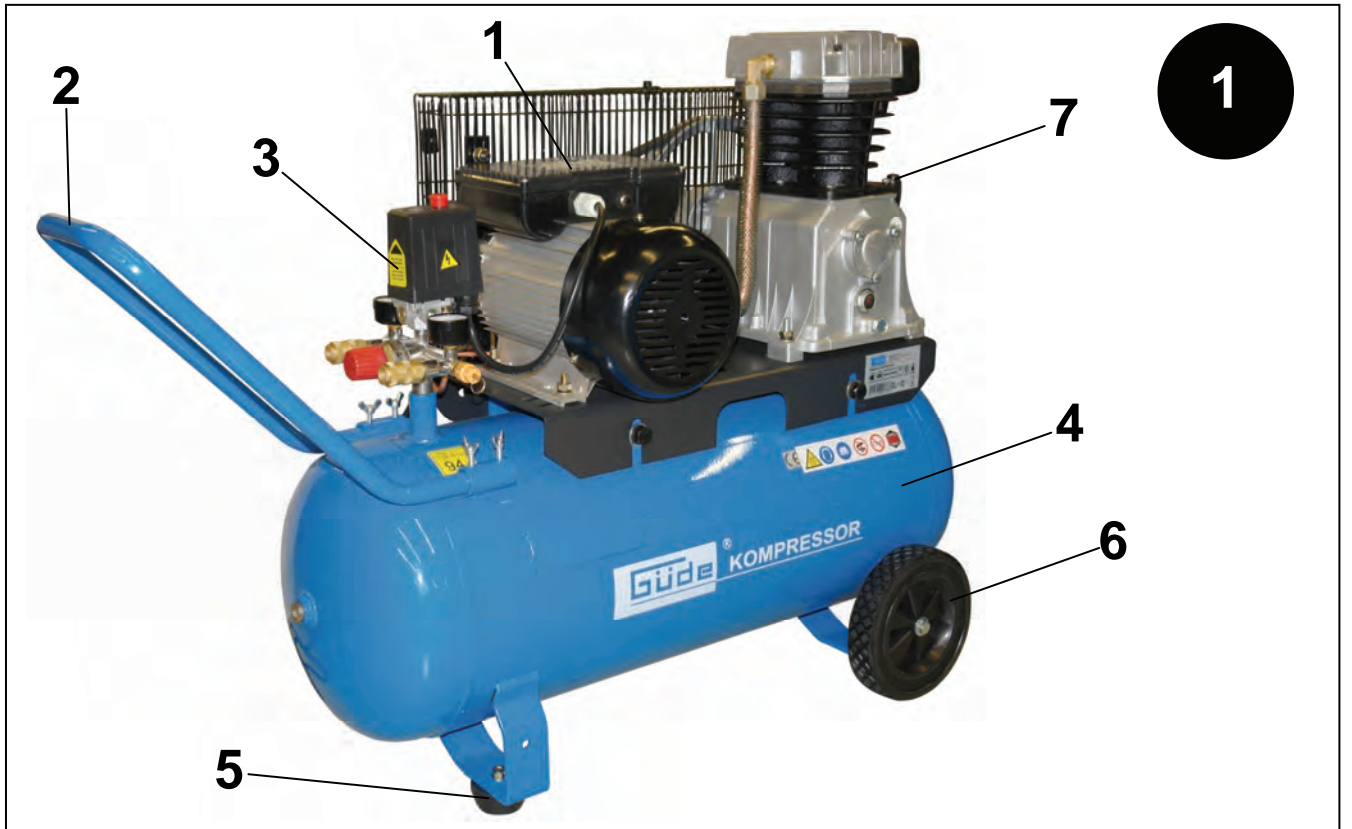

5

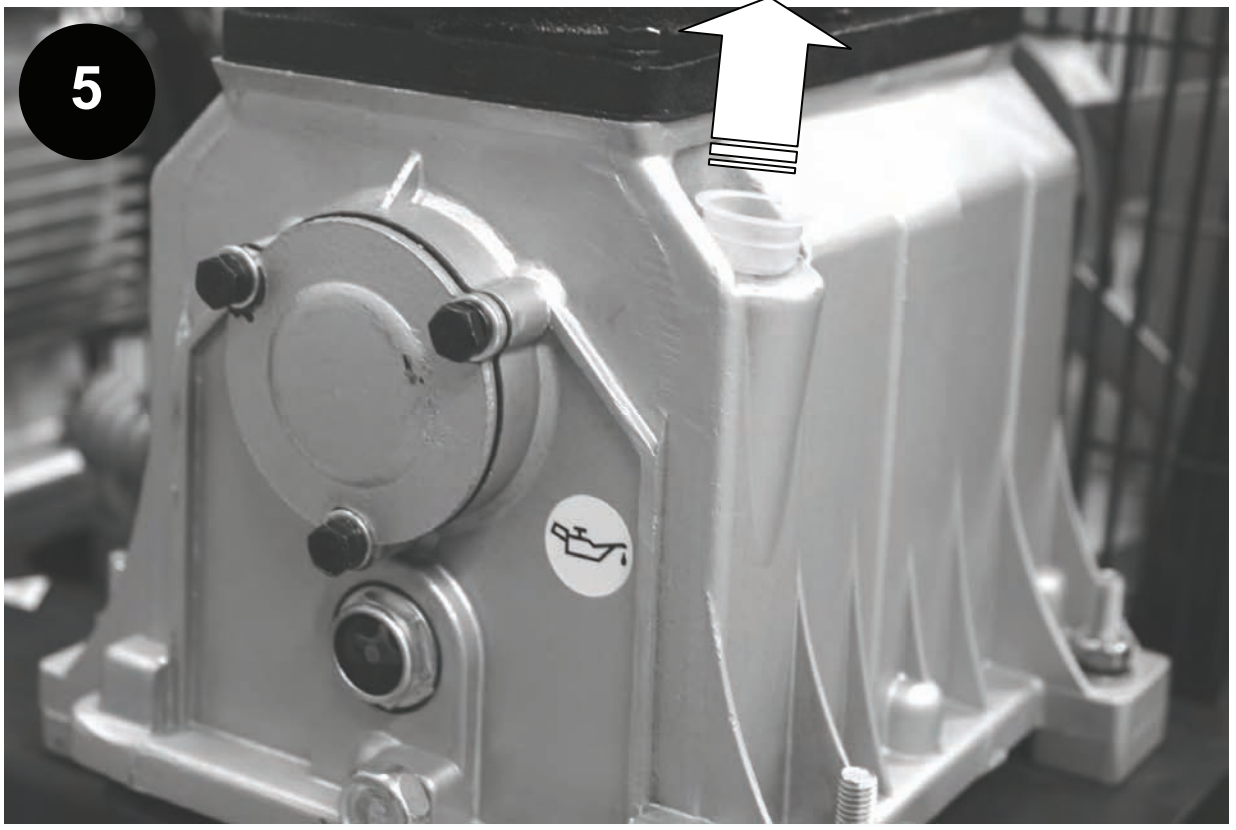

6

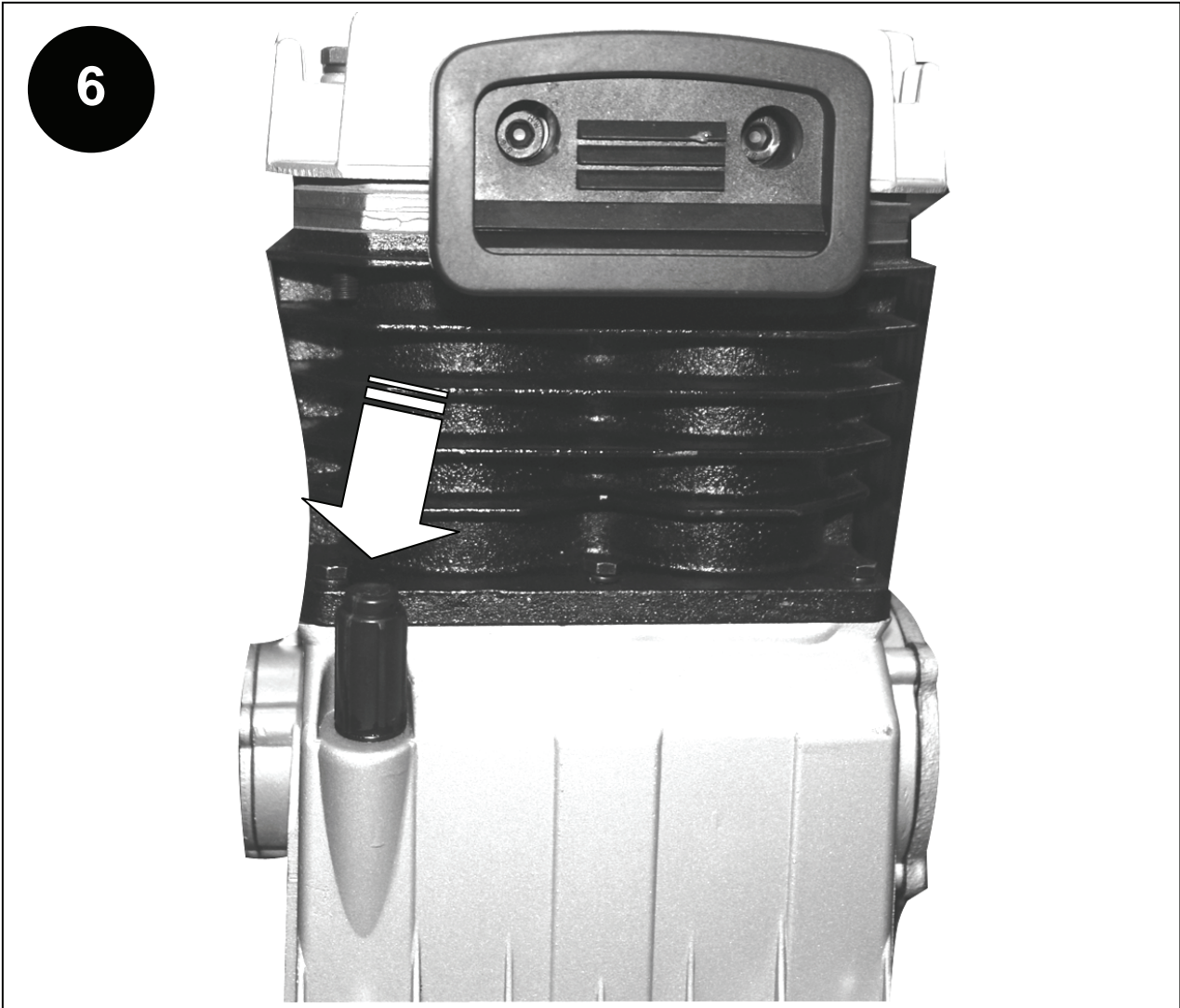

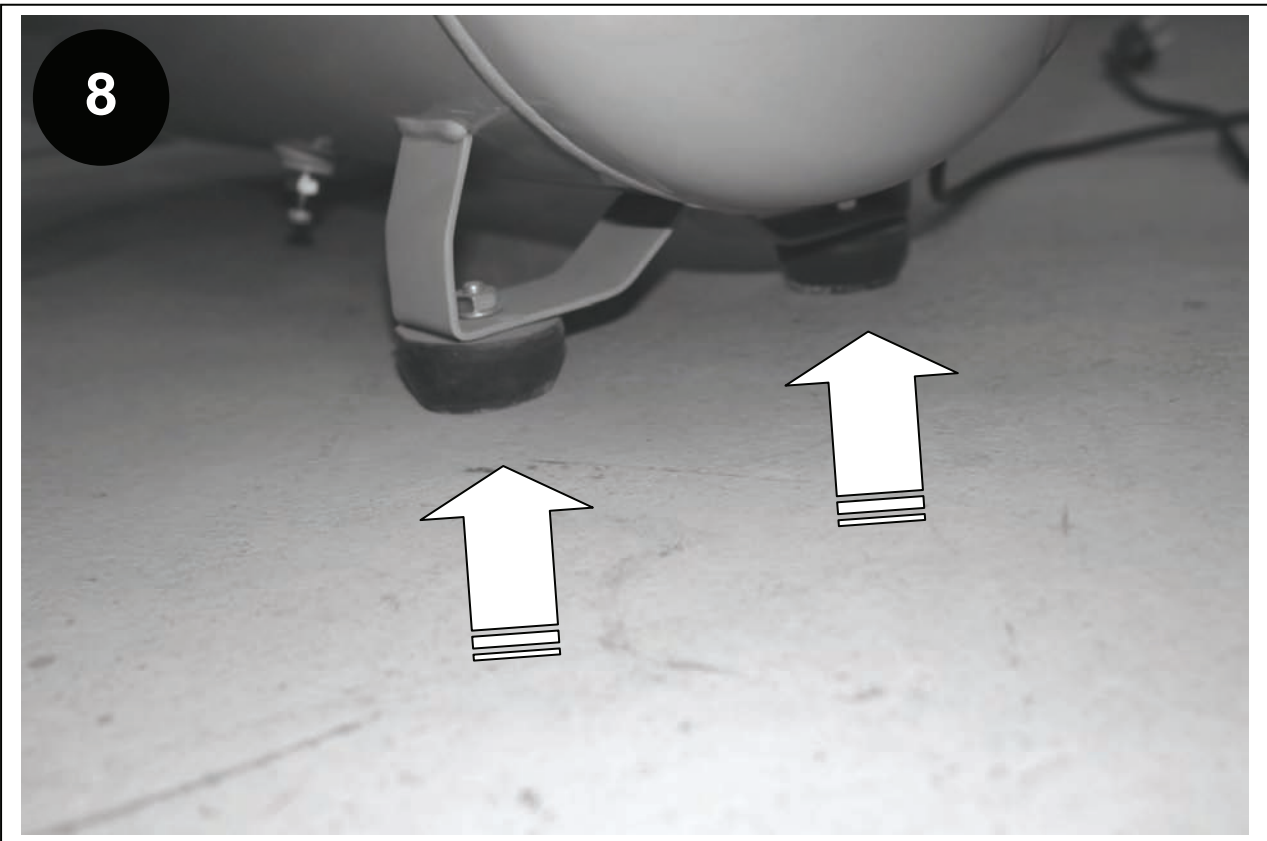
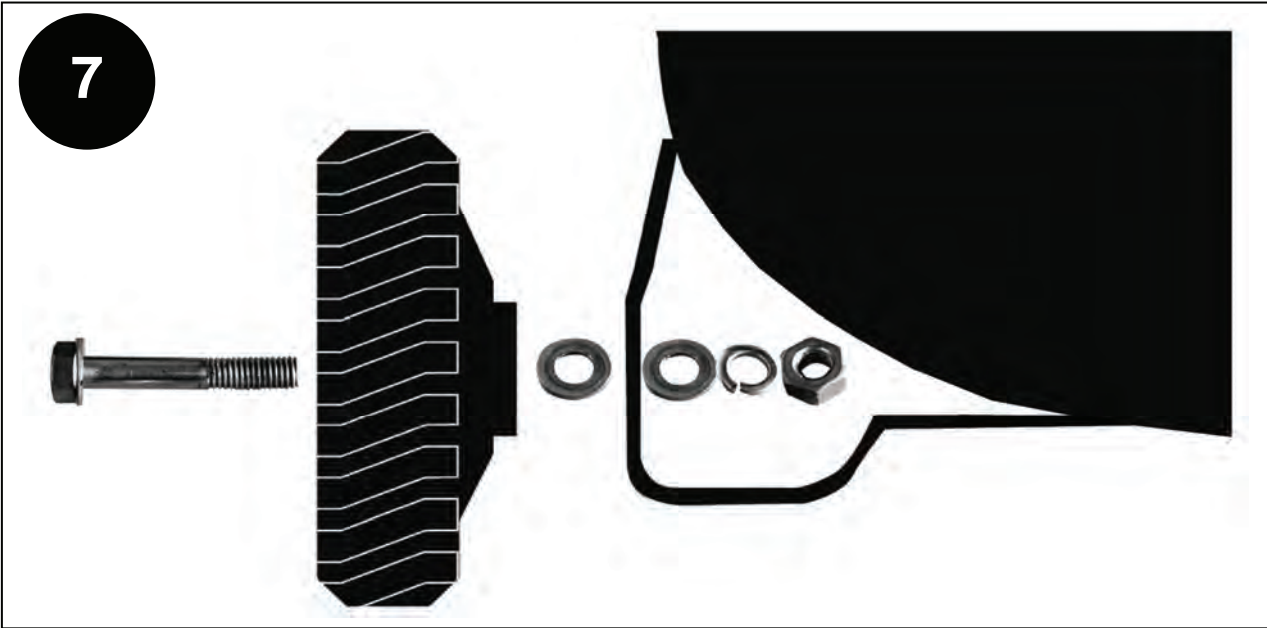

9

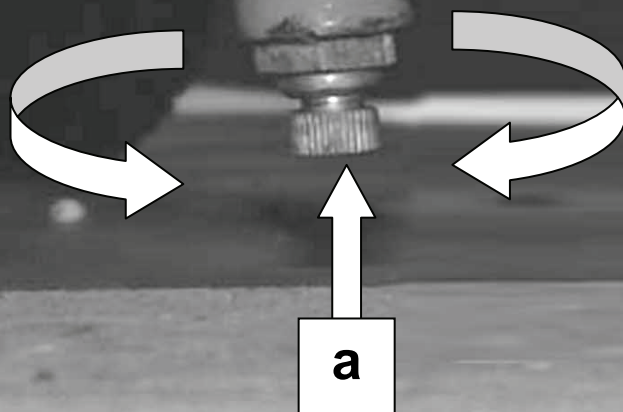

10

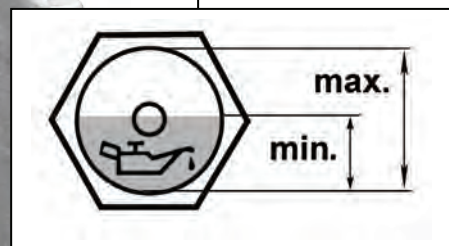
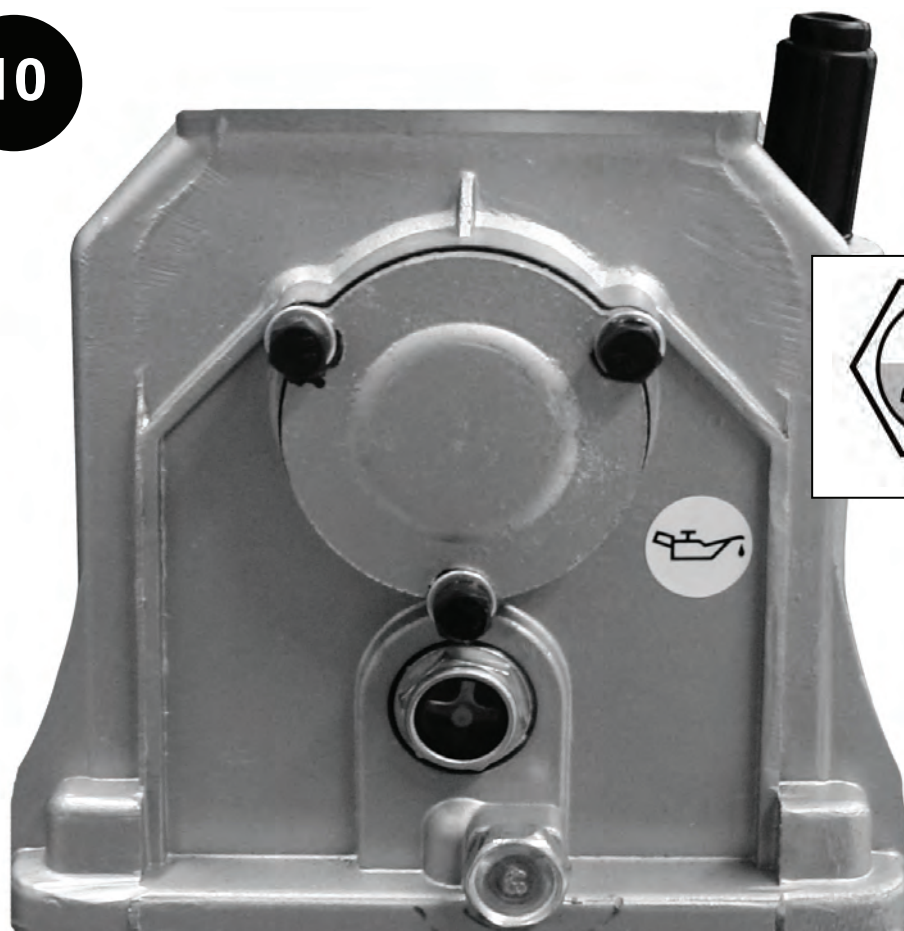

**DE** Lesen Sie bitte diese Bedienungsanleitung sorgfältig durch, bevor Sie das Gerät in Betrieb nehmen.

**A.V. 2**

**Nachdrucke, auch auszugsweise, bedürfen der Genehmigung. Technische Änderungen vorbehalten.**

**DE** Sie haben **technische Fragen? Eine Reklamation? Benötigen Ersatzteile oder eine Bedienungsanleitung?** Auf unserer Homepage [www.guede.com](http://www.guede.com) im Bereich **Service** helfen wir Ihnen schnell und unbürokratisch weiter. Bitte helfen Sie uns Ihnen zu helfen. Um Ihr Gerät im Reklamationsfall identifizieren zu können benötigen wir die Seriennummer sowie Artikelnummer und Baujahr. Alle diese Daten finden Sie auf dem Typenschild. Um diese Daten stets zur Hand zu haben, tragen Sie diese bitte unten ein.

**Seriennummer:** \_\_\_\_\_ **Artikelnummer:** \_\_\_\_\_ **Baujahr:** \_\_\_\_\_



**Tel.:** +49 (0) 79 04 / 700-360 **Fax:** +49 (0) 79 04 / 700-51999 **E-Mail:** [support@ts.guede.com](mailto:support@ts.guede.com)

**Kennzeichnung:**



**Produktsicherheit:**

	
Produkt ist mit den einschlägigen Normen der Europäischen Gemeinschaft konform	



**Verbote:**

	
Verbot, allgemein (in Verbindung mit anderem Piktogramm)	Nicht bei Regen verwenden



**Warnung:**

	
Warnung/Achtung	Warnung vor gefährlicher elektrischer Spannung



**Gebote:**

	
Vor Gebrauch Bedienungsanleitung lesen	Schutzhandschuhe benutzen







**Umweltschutz:**

	
Abfall nicht in die Umwelt sondern fachgerecht entsorgen.	Verpackungsmaterial aus Pappe kann an den dafür vorgesehenen Recycling-Stellen abgegeben werden.
	
Schadhafte und/oder zu entsorgende elektrische oder elektronische Geräte müssen an den dafür vorgesehenen Recycling-Stellen abgegeben werden.	

**Verpackung:**

	
Vor Nässe schützen	Packungsorientierung Oben

**Technische Daten:**

	
Anschluss	Gewicht
	
Ansaugleistung	Liefermenge
	
Kesselinhalt	Höchstdruck
	
Gewicht	

**Gerät**

**Kompressor 410/10/50 230 V**  
2-Zylinder, wartungsfreier, leiser Keilriemenkompressor.

**Ausstattung** (serienmäßig):  
Druckschalter für automatisches Ein- und Ausschalten, Druckminderer, 2 Druckluftanschlüsse, Manometer, Motorschutzschalter, große Räder für leichten Transport.

**Gerätebeschreibung**

1. Motorabdeckung
2. Tragegriff
3. Druckschalter
4. Kessel
5. Standfuß
6. Transportrad
7. Öleinfüllstopfen
8. Ein-Ausschalter
9. Druckregler
10. DL-Kupplung
11. Manometer
12. Sicherheitsventil

**DE EG-Konformitätserklärung**  
Hiermit erklären wir, Güde GmbH & Co. KG Birkichstraße 6, 74549 Wolpertshausen, Germany  
Daß die nachfolgend bezeichneten Geräte aufgrund ihrer Konzipierung und Bauart sowie in den von uns in Verkehr gebrachten Ausführungen den einschlägigen, grundlegenden Sicherheits- und Gesundheitsanforderungen der EG-Richtlinien entsprechen.  
**Bei einer nicht mit uns abgestimmten Änderung der Geräte verliert diese Erklärung ihre Gültigkeit.**  
Bezeichnung der Geräte: **410/10/50 230 V** Artikel-Nr: **50013**

Datum/Herstellerunterschrift: 06.04.2009   
Angaben zum Unterzeichner: Hr. Arnold,  
Geschäftsführer

#### Einschlägige EG-Richtlinien:

98/37/EC  
87/404/EC  
2006/95/EC

#### Angewandte harmonisierte Normen:

EN 1012-1:1996  
EN 60204-1:2006

#### Gewährleistung

Gewährleistungsansprüche laut beiliegender  
Gewährleistungskarte.

#### Technische Daten

##### 410/10/50 230 V

Anschluss:	230 V
Frequenz/Schutzart:	50 Hz/IP 23
max. Leistung	2,2 kW (P1)
Kesselinhalt:	50l
max. Ansaugleistung:	ca. 375 l/min
max. Druck:	10 bar
Abgabeleistung:	ca. 270 l/min
Zylinder:	2
Lärmwertangabe:	L <sub>WA</sub> 95 dB
Gewicht:	ca. 48 kg
Artikel-Nr.:	50013

#### Allgemeine Sicherheitshinweise

Die Bedienungsanleitung muß vor der ersten Anwendung des Gerätes ganz durchgelesen werden. Falls über den Anschluss und die Bedienung des Gerätes Zweifel entstehen sollten, wenden Sie sich an den Hersteller (Service-Abteilung).

#### Hinweise zur Aufstellung

- Überprüfen Sie das Gerät auf Transportschäden.
- Etwaige Schäden sofort dem Transportunternehmen melden, mit dem der Kompressor angeliefert wurde.
- Vor Inbetriebnahme muß der Ölstand in der Kompressorpumpe kontrolliert werden.
- Die Aufstellung des Kompressors sollte in der Nähe des Verbrauchers erfolgen.
- Lange Luftleitungen und lange Zuleitungen (Verlängerungskabel) sind zu vermeiden.
- Auf trockene und staubfreie Ansaugluft achten.
- Den Kompressor nicht in feuchten oder nassen Raum aufstellen.
- Der Kompressor darf nur in geeigneten Räumen (gut belüftet, Umgebungstemperatur +5°C bis 40°C) betrieben werden. Im Raum dürfen sich keine Stäube, keine Säuren, Dämpfe, explosive oder entflammbare Gase befinden.
- Der Kompressor ist geeignet für den Einsatz in trockenen Räumen. In Bereichen, in denen mit Spritzwasser gearbeitet wird, ist der Einsatz nicht zulässig.

**UM EINEN HOHEN GRAD AN SICHERHEIT ZU GARANTIEREN, BEACHTEN SIE AUFMERKSAM FOLGENDE HINWEISE:**



**Achtung: Nur mit RCD (Fehlerstromschutzschalter) betreiben!**

#### ACHTUNG!

- Halten Sie den Arbeitsbereich sauber und aufgeräumt. Unordentliche Arbeitsplätze und

Werkbänke erhöhen die Gefahr von Unfällen und Verletzungen.

- **Achten Sie auf die Umgebungsbedingungen, unter denen Sie arbeiten.** Verwenden Sie keine Elektrowerkzeuge und Werkzeugmaschinen in feuchter oder nasser Umgebung. Sorgen Sie für ausreichend Beleuchtung. Setzen Sie elektrische Werkzeuge nicht dem Regen oder hoher Luftfeuchtigkeit aus. Schalten Sie elektrische Werkzeuge nicht in einer Umgebung mit leicht entflammaren Flüssigkeiten oder Gasen ein.
- **Lassen Sie keine Fremden an die Maschine.** Besucher und Zuschauer, vor allem Kinder sowie kranke und gebrechliche Personen, sollten vom Arbeitsplatz fern gehalten werden.
- **Sorgen Sie für die sichere Aufbewahrung von Werkzeugen.** Werkzeuge, die nicht gebraucht werden, müssen an einem trockenen, möglichst hoch gelegenen Platz aufbewahrt oder unzugänglich verwahrt werden.
- **Verwenden Sie für jede Arbeit immer das richtige Werkzeug.** Verwenden Sie z.B. keine Kleinwerkzeuge oder Zubehör für Arbeiten, die eigentlich mit schwerem Werkzeug verrichtet werden müssen. Verwenden Sie Werkzeuge ausschließlich für die Zwecke, für die sie gebaut wurden. Überlasten Sie das Gerät nicht!
- **Achten Sie auf das Stromkabel.** Ziehen Sie nicht am Kabel. Fassen Sie zum Abziehen nur den Stecker. Halten Sie das Kabel fern von Wärmequellen, Öl und scharfen Kanten.
- **Verhindern Sie unbeabsichtigtes Einschalten.** Achten Sie immer darauf, daß das Werkzeug am Geräteschalter ausgeschaltet ist, bevor Sie den Netzstecker in die Steckdose stecken.
- **Verwenden Sie im Außenbereich spezielle Verlängerungskabel.** Für den Außeneinsatz benötigen Sie spezielle Verlängerungskabel, die dafür geeignet und entsprechend markiert sind.
- **Blieben sie immer aufmerksam. Achten Sie auf das, was Sie tun.** Setzen Sie Ihren gesunden Menschenverstand ein. Verwenden Sie keine Elektrowerkzeuge, wenn Sie müde sind.
- **Achten Sie auf beschädigte Teile.** Untersuchen Sie das Werkzeug, bevor Sie es benutzen. Sind einzelne Teile beschädigt? Fragen Sie sich bei leichten Beschädigungen ernsthaft, ob das Werkzeug trotzdem einwandfrei und sicher funktionieren wird.
- **Beugen Sie Stromschlägen vor.** Vermeiden Sie jeden körperlichen Kontakt mit geerdeten Objekten, z.B. Wasserleitungen, Heizkörpern, Kochern und Kühlschranksgehäusen.
- **Verwenden Sie nur zugelassene Teile.** Verwenden Sie bei Wartung und Reparatur nur identische Ersatzteile. Wenden Sie sich für Ersatzteile an ein zugelassenes Service Center.
- **Warnung!** Die Verwendung von Zubehör und Anbauteilen, die nicht ausdrücklich in dieser Bedienungsanleitung empfohlen werden, kann die Gefährdung von Personen und Objekten nach sich ziehen.
- **Überdehnen Sie nicht Ihren Standbereich** Vermeiden Sie abnormale Körperhaltung. Sorgen Sie für sicheren Stand, und halten Sie jederzeit das Gleichgewicht.
- **Lassen Sie keine Werkzeugschlüssel stecken** Überprüfen Sie vor dem Einschalten, daß die Schlüssel und Einstellwerkzeuge entfernt sind.

#### Sicherheitshinweise für Erstinbetriebnahme

- Ziehen Sie immer zuerst den Stecker ab, bevor Sie Einstellungen oder Wartungsarbeiten vornehmen.
- Kindern ist der Betrieb untersagt.
- Nach dem Entfernen der Verpackung kontrollieren, daß das Gerät und alle seine Teile in einwandfreiem Zustand sind.
- **Immer Schutzbrille und Gehörschutz tragen** Immer Schutzbrillen oder einen entsprechenden Augenschutz und einen Gehörschutz tragen. Den

Druckluftstrahl nie auf den eigenen Körper oder auf andere Personen oder Tiere richten. Fremdkörper können vom Luftstrom sehr stark beschleunigt und zu gefährlichen Geschossen werden.

- **Stets Schutzvorrichtungen gegen elektrische Schläge verwenden**  
Den Kompressor nie in der Nähe von Wasser oder in feuchter Umgebung benutzen.
- **Den Kompressor außer Betrieb nehmen**  
Den Kompressor von der elektrischen Energiequelle trennen und den gesamten Druck aus dem Kessel ablassen, bevor Arbeiten zur Reparatur, Inspektion, Wartung, Reinigung oder zum Auswechseln von Bauteilen vorgenommen werden.
- **Versehentliches Einschalten**  
Den Kompressor nicht transportieren, wenn er an die elektrische Energiequelle angeschlossen ist oder wenn der Kessel unter Druck steht. Vor dem Anschließen des Kompressors an die elektrische Energiequelle sicherstellen, daß der Schalter des Druckwächters sich in der Position OFF befindet.
- **Ordnungsgemäße Lagerung des Kompressors**  
Wenn der Kompressor nicht benutzt wird, muß er, vom Stromnetz getrennt, an einem trockenen Ort aufbewahrt und vor Witterungseinwirkungen geschützt werden. Von Kindern fernhalten.
- **Arbeitskleidung**  
Keine weiten Kleidungsstücke oder Schmuck tragen, da diese sich in den Bauteilen verfangen können.
- **Sorgfältige Wartung des Kompressors**



**Unbedingt die Anweisungen zur Schmierung beachten!!!**

Das Netzkabel in regelmäßigen Abständen kontrollieren. Falls es beschädigt ist, so muß es von einer Kundendienststelle repariert und ersetzt werden. Sicherstellen, daß das Äußere des Kompressors keine sichtbaren Beschädigungen aufweist. Gegebenenfalls an die nächste Kundendienststelle wenden.

- **Benutzung im Außenbereich**  
Wenn der Kompressor im Außenbereich verwendet wird, so dürfen ausschließlich elektrische Verlängerungskabel benutzt werden, die für die Verwendung im Außenbereich vorgesehen und entsprechend gekennzeichnet sind. **Achtung: Unbedingt ausreichend Kabelquerschnitt (min. 1,5 mm<sup>2</sup>) verwenden, bei Kabel die länger als 10 m sind kann es bei ungünstigen Temperaturen zu Anlaufproblemen kommen.**
- **Aufmerksamkeit**  
Umsichtig arbeiten und den gesunden Menschenverstand benutzen. Den Kompressor bei Müdigkeit nicht benutzen. Der Kompressor darf nie benutzt werden, wenn der Benutzer unter der Einwirkung von Alkohol, Drogen oder Arzneimittel steht, die Müdigkeit verursachen können.
- **Defekte und undichte Bauteile kontrollieren**  
Falls eine Schutzvorrichtung oder sonstige Bauteile beschädigt worden sind, so muß der Kompressor vor der Wiederinbetriebnahme kontrolliert werden, um sicherzustellen, daß ein sicherer Betrieb gewährleistet ist.

Alle beschädigten Bauteile müssen vom Kundendienst repariert, ersetzt oder, wie im Bedienungshandbuch beschrieben, ausgewechselt werden.

- **Korrekte Benutzung des Kompressors**  
Beim Betrieb des Kompressors sämtliche Anweisungen des vorliegenden Handbuchs beachten. Verhindern Sie, daß der Kompressor von Kindern oder von Personen benutzt wird, die mit seiner Funktionsweise nicht vertraut sind.
- **Den Lüftungsrost sauber halten**  
Den Lüftungsrost des Motors sauber halten. Den Rost in regelmäßigen Abständen reinigen, falls der Kompressor in stark verschmutzten Umgebungen eingesetzt wird.
- **Den Kompressor mit der Nominalspannung betreiben**  
Den Kompressor mit der Spannung betreiben, die auf dem Typenschild angegeben ist. Falls der Kompressor mit einer Spannung betrieben wird, die höher als die angegebene Nominalspannung ist, kann es zu unzulässig hohen Temperaturen im Motor kommen.
- **Betreiben Sie das Gerät nie unbeaufsichtigt**
- **Den Kompressor nicht benutzen, falls er defekt ist**  
Falls der Kompressor während der Arbeit untypische Geräusche oder starke Vibrationen erzeugt oder, falls er defekt zu sein scheint, so muß er sofort angehalten werden; die Ursache durch die nächste Kundendienststelle feststellen lassen
- **Die Kunststoffteile nicht mit Lösungsmitteln reinigen**  
Lösungsmittel wie Benzin, Verdüner, Dieselöl oder sonstige Substanzen, die Alkohol enthalten, können die Kunststoffteile beschädigen; diese Teile nicht mit solchen Substanzen reinigen, sondern gegebenenfalls Seifenlauge oder geeignete Flüssigkeiten verwenden.
- **Ausschließlich Originalersatzteile verwenden**  
Bei der Verwendung von Ersatzteilen von anderen Herstellern verfällt der Gewährleistungsanspruch und kann zu Funktionsstörungen des Kompressors führen. Die Originalersatzteile sind bei den Vertragshändlern erhältlich.
- **Keine Änderungen am Kompressor vornehmen**  
Keine Änderungen am Kompressor vornehmen. Für alle Reparaturen an eine Kundendienststelle wenden. Eine nicht genehmigte Änderung kann die Leistung des Kompressors beeinträchtigen, sie kann aber auch schwere Unfälle verursachen, wenn sie von Personen durchgeführt wird, die nicht die dafür erforderlichen technischen Kenntnisse aufweisen.
- **Die heißen Bauteile des Kompressors nicht berühren**  
Zur Vermeidung von Verbrennungen die Leitungen, den Motor und alle sonstigen Bauteile des Kompressors nicht berühren.
- **Lassen Sie das Gerät nicht unbeaufsichtigt eingeschaltet, da es zur Gefahrenquelle werden kann.**
- Werden Sicherheits- oder Schutzvorrichtungen gewartet oder repariert, müssen Sie nach Abschluß der Arbeiten unverzüglich wieder korrekt eingebaut werden.
- Es ist unbedingt erforderlich, die am jeweiligen Einsatzort geltenden Unfallverhütungsvorschriften zu kennen wie auch alle anderen, allgemein anerkannten Sicherheitsregeln.
- Bevor Sie dieses Werkzeug benutzen, müssen Sie unbedingt die Sicherheitsvorrichtungen überprüfen. Vergewissern Sie sich, daß scheinbar nur leicht beeinträchtigte Teile tatsächlich ordnungsgemäß funktionieren.
- Sofern in dieser Bedienungsanleitung nicht anders ausgeführt, müssen beschädigte Teile und



- Sicherheitsvorrichtungen durch ein autorisiertes Service Center repariert oder ausgetauscht werden.
- Lassen Sie beschädigte Schalter von einem autorisierten Service Center auswechseln.
- Dieses Werkzeug entspricht allen einschlägigen Sicherheitsbestimmungen. Reparaturen dürfen nur von qualifizierten Elektrikern in autorisierten Service-Centern und unter Verwendung der Originalersatzteile durchgeführt werden. Bei Mißachtung besteht die Gefahr von Unfällen.

#### Sicherheitshinweise zum Arbeiten mit Druckluft und Ausblaspistolen

- Verdichter und Leitungen erreichen im Betrieb hohe Temperaturen. Berührungen führen zu Verbrennungen.
- Die vom Verdichter angesaugten Gase oder Dämpfe sind frei von Beimengungen zu halten, die in dem Verdichter zu Bränden oder Explosionen führen können.
- Beim Lösen der Schlauchkupplung ist das Kupplungsstück des Schlauches mit der Hand festzuhalten, um Verletzungen durch den zurückschnellenden Schlauch zu vermeiden.
- Bei Arbeiten mit der Ausblaspistole Schutzbrille tragen. Durch Fremdkörper und weggeblasene Teile können leicht Verletzungen verursacht werden.
- Mit der Ausblaspistole keine Personen anblasen oder Kleidung am Körper reinigen.

#### Sicherheitshinweise beim Farbspritzen

- Keine Lacke oder Lösungsmittel mit einem Flammpunkt von weniger als 21° C verarbeiten.
- Lacke und Lösungsmittel nicht erwärmen.
- Werden gesundheitsschädliche Flüssigkeiten verarbeitet, sind zum Schutz Filtergeräte (Gesichtsmasken) erforderlich.
- Beachten Sie auch die von den Herstellern solcher Stoffe gemachten Angaben über Schutzmaßnahmen.
- Die auf den Umverpackungen der verarbeiteten Materialien aufgetragenen Angaben und Kennzeichnungen der Gefahrstoffverordnung sind zu beachten. Gegebenenfalls sind zusätzliche Schutzmaßnahmen zu treffen, insbesondere geeignete Kleidung und Masken zu tragen.
- Während des Spritzvorgangs sowie im Arbeitsraum darf nicht geraucht werden.
- Auch Farbdämpfe sind leicht brennbar.
- Feuerstellen, offenes Licht oder funkenschlagende Maschinen dürfen nicht vorhanden bzw. betrieben werden.
- Speisen und Getränke nicht im Arbeitsraum aufbewahren oder verzehren. Farbdämpfe sind schädlich.
- Der Arbeitsraum muß größer als 30 m<sup>3</sup> sein und es muß ausreichender Luftwechsel beim Spritzen und Trocknen gewährleistet sein. Nicht gegen den Wind spritzen. Grundsätzlich beim Verspritzen von brennbaren bzw. gefährlichen Spritzgütern die Bestimmungen der örtlichen Polizeibehörde beachten.
- In Verbindung mit dem PVC-Druckschlauch keine Medien wie Testbenzin, Butylalkohol und Methylenchlorid verarbeiten (verminderte Lebensdauer).

#### Betrieb von Druckbehältern

- Wer einen Druckbehälter betreibt, hat diesen in einem ordnungsgemäßen Zustand zu erhalten, ordnungsgemäß zu betreiben, zu überwachen, notwendige Instandhaltungs- und Instandsetzungsarbeiten unverzüglich vorzunehmen und die den Umständen nach erforderlichen Sicherheitsmaßnahmen zu treffen.

- Die Aufsichtsbehörde kann im Einzelfall erforderliche Überwachungsmaßnahmen anordnen.
- Ein Druckbehälter darf nicht betrieben werden, wenn er Mängel aufweist, durch die Beschäftigte oder Dritte gefährdet werden.
- Der Druckbehälter ist regelmäßig auf Beschädigungen, wie z. B. Rost zu kontrollieren.
- Stellen Sie Beschädigungen fest, so wenden Sie sich bitte an die Kundendienstwerkstatt.

#### Verhalten im Notfall

Leiten Sie die der Verletzung entsprechend notwendigen Erste Hilfe Maßnahmen ein und fordern Sie schnellst möglich qualifizierte ärztliche Hilfe an. Bewahren Sie den Verletzten vor weiteren Schädigungen und stellen Sie diesen ruhig.

#### Bestimmungsgemäße Verwendung

Für Ausblas- und leichte Druckluftarbeiten, im Modellbau, Airbrush-Wandgestaltung, Airbrush-Lackierarbeiten, Reifenfüllen, etc.

#### Restgefahren und Schutzmaßnahmen

##### Direkter elektrischer Kontakt Ein defektes Kabel oder Stecker kann zu einem lebensgefährlichen Stromschlag führen.

Lassen Sie defekte Kabel oder Stecker immer vom Fachmann austauschen. Verwenden Sie das Gerät nur an einem Anschluss mit Fehlerstromschutzschalter (RCD).

##### Indirekter elektrischer Kontakt Verletzungen durch spannungsführende Teile bei geöffneten elektrischen oder defekten Bauteilen.

Immer bei Wartungsarbeiten den Netzstecker ziehen. Nur an FI-Schalter betreiben.

##### Unangemessene örtliche Beleuchtung Mangelhafte Beleuchtung stellt ein hohes Sicherheitsrisiko dar.

Sorgen Sie bei der Arbeit mit dem Gerät immer für ausreichende Beleuchtung.

#### Entsorgung

Die Entsorgungshinweise ergeben sich aus den Piktogrammen die auf dem Gerät bzw. der Verpackung aufgebracht sind. Eine Beschreibung der einzelnen Bedeutungen finden Sie im Kapitel „Kennzeichnung“.

##### Entsorgung der Transportverpackung

Die Verpackung schützt das Gerät vor Transportschäden. Die Verpackungsmaterialien sind in der Regel nach umweltverträglichen und entsorgungstechnischen Gesichtspunkten ausgewählt und deshalb recycelbar. Das Rückführen der Verpackung in den Materialkreislauf spart Rohstoffe und verringert das Abfallaufkommen. Verpackungsteile (z.B. Folien, Styropor) können für Kinder gefährlich sein. **Es besteht Erstickungsgefahr!** Bewahren Sie Verpackungsteile außerhalb der Reichweite von Kindern auf und entsorgen Sie sie so schnell wie möglich.

#### Anforderungen an den Bediener

Der Bediener muß vor Gebrauch des Gerätes aufmerksam die Bedienungsanleitung gelesen haben.

#### Qualifikation

Außer einer ausführlichen Einweisung durch eine sachkundige Person ist keine spezielle Qualifikation für den Gebrauch des Gerätes notwendig.

## Mindestalter

Das Gerät darf nur von Personen betrieben werden, die das 16. Lebensjahr vollendet haben.  
Eine Ausnahme stellt die Benutzung als Jugendlicher dar, wenn die Benutzung im Zuge einer Berufsausbildung zur Erreichung der Fertigkeit unter Aufsicht eines Ausbilders erfolgt.

## Schulung

Die Benutzung des Gerätes bedarf lediglich einer entsprechenden Unterweisung. Eine spezielle Schulung ist nicht notwendig.

## Transport und Lagerung

- Bei längerer Lagerung muß das Gerät gründlich gereinigt und unzugänglich für unbefugte Personen aufbewahrt werden.
- Der Kompressor darf niemals liegend oder unter Druck gelagert oder transportiert werden!
- Der Druck im Kessel kann sich beim Abkühlen der komprimierten Luft verringern.

## Montage / Erstinbetriebnahme



**Der Ölstand ist vor jeder Inbetriebnahme zu prüfen!!!**

**Stellen Sie den Kompressor auf eine waagrechte, ebene, und ausreichend hohe Arbeitsfläche um ein etwaiges Auslaufen des Kompressorenöls zu verhindern.**

Der Kompressor wird aus Transportgründen nicht komplett montiert geliefert.

**Zuerst werden die Transporträder und der Standfuß montiert (Abb. 7 und 8)**

Schrauben sie die Transporträder auf jeder Seite mit den mitgelieferten Schrauben Muttern und Scheiben an (Sie benötigen hierzu einen Schraubenschlüssel der nicht im Lieferumfang enthalten ist). In **Abb. 7** sehen Sie die **Reihenfolge der Radmontage:**

- Schraube durch die Achsbohrung im Rad drücken
- Scheibe beilegen
- Rad mit Schraube und Scheibe durch die Bohrung der Achslasche führen
- Scheibe auf das Schraubenende schieben
- Federring auf das Schraubenende schieben
- Mutter aufdrehen und gut festziehen.

### Standfüße montieren

Die Standfüße werden wie in (**Abb. 8**) zu sehen, festgeschraubt.

### Jetzt muß der Stopfen des Ölbehälters montiert werden:

Hierzu müssen Sie den Transportstopfen des Ölbehälters entfernen. (**Abb. 5**) und den beiliegenden Stopfen dafür einsetzen (**Abb. 6**) des Weiteren muß ein korrekter Ölstand sichergestellt sein. (**Abb. 10**)

Gehen Sie wie folgt vor:

**Entfernen Sie den Öltransportstopfen, Füllen Sie Öl bis zur Markierung im Schauglas auf. Bringen sie nach diesem Vorgang den Öleinfüllstutzen an.**

### Ölstand regelmäßig kontrollieren

Der Ölstand muß auf der Ölstandsanzeige (**Abb. 10**) zwischen dem roten Ölstandskontrollpunkt und dem oberen Rand des Schauglases sichtbar sein.

## Griffmontage

Die offenen Enden des Transportgriffs in die dafür vorgesehen Öffnungen am Kompressor schieben und mittels der beiliegenden Flügelschrauben fixieren.

## Ölwechsel



Da es beim Einlaufen des Kolbens zu Spanbildung kommen kann ist es unbedingt erforderlich nach den ersten **10** Betriebsstunden einen Ölwechsel durchzuführen. Wir empfehlen Ihnen hierfür unser Kompressorenöl (Artikelnummer: 40056). Später sollte, je nach Gebrauch des Kompressors, alle **100 bis 200** Betriebsstunden ein Ölwechsel stattfinden. Um den Ölwechsel durchzuführen, lassen Sie eventuell vorhandenen Luftdruck ab und öffnen Sie die Ablaßschraube (Schauglas), fangen Sie nun das ablaufende Altöl in einem dafür geeigneten Behälter auf.



**Beachten Sie unbedingt die Entsorgungsvorschriften für Altöl und entsorgen Sie es fachgerecht in einer Altölsammelstelle.**

Schrauben Sie nun die Ablaßschraube wieder fest ein und füllen Sie Öl bis zur Markierung im Schauglas auf.



**Im Winterbetrieb empfehlen wir ein Leichtlauföl um den Start während der kalten Jahreszeit zu erleichtern!!!**

## Bedienung



**Schalten Sie den Kompressor niemals über den Netzstecker aus, da sonst keine Entlastung des Aggregats erfolgt. Ohne Entlastung kann der Elektromotor durch den Gegendruck Schaden nehmen!!!**



**Vor allen Um- und Einstellungen bzw. Wartungsarbeiten des Kompressors ist der Netzstecker zu ziehen.**

### Ein bzw. Ausschalten

- Der Kompressor läßt sich durch ziehen am Einschaltknopf (**8**) einschalten bzw. durch drücken wieder ausschalten.

### Regulierung des Arbeitsdruckes

- Der Arbeitsdruck kann ganz einfach verstellt werden, drehen Sie den Drehknopf (**9**) in **Richtung +**, so wird der **Arbeitsdruck erhöht**. Wird der Drehknopf in **Richtung -** gedreht, **sinkt der Arbeitsdruck**. **Der Kompressor besitzt ein automatisches Sicherheitsventil, welches bei Überdruck Druck abläßt. Hier Können Sie durch ziehen am Ring des Ventils (12) den Druck im Kessel manuell ablassen.**

### ACHTUNG:

Achten Sie auf die benötigte Liefermenge Ihres zu betreibenden Druckluftgerätes! Der Druck allein ist NICHT ausschlaggebend für einwandfreien oder ausreichenden Betrieb. Ein kurzes Einschalten des Kompressors nach Langer Standzeit ohne Benutzung ist normal!  
Lassen Sie eventuell anfallende Reparaturen unbedingt ausschließlich von geschultem Fachpersonal durchführen.

## Überlastschutz

Sollte der Kompressor durch einen technischen Defekt oder evtl. Dauerbetrieb überlastet werden, so wird die Stromzufuhr durch einen Thermoschalter automatisch unterbrochen. Sollte

diese Situation eintreffen, ist es ratsam den Kompressor auszustecken und für ca. 5 Minuten abkühlen zu lassen. Sollte der Kompressor nach entsprechender Arbeitszeit nicht wieder anlaufen, lassen Sie den Kompressor weitere 3 Minuten abkühlen.

#### Druckschalter:

Der Kompressor ist mit einem automatischen Druckschalter ausgestattet, der den Kompressor nach Erreichen des oberen Betriebsdrucks abschaltet und bei erneutem Luftbedarf automatisch wieder einschaltet. Einschaltdruck 6 bar, max. Druck 8 bar.

#### Inspektion und Wartung

Ziehen Sie vor allen Arbeiten am Gerät den Netzstecker. Sinnvoll ist es vor längerem Nichtgebrauch des Kompressors einige Tropfen Öl auf den Luftfiltereinsatz zu geben, das führt dazu, daß beim nächsten Anlauf die Zylinderwände des Luftpressers vorgeschmiert werden.

- Benutzen Sie zur Reinigung der Kunststoffteile einen feuchten Lappen. Keine Reinigungsmittel, Lösungsmittel oder spitze Gegenstände verwenden.
- Befreien Sie die Belüftungsöffnungen und bewegliche Teile nach jedem Gebrauch von feststehendem Staub mit einer weichen Bürste oder einem Pinsel.
- Ölen Sie alle beweglichen Metallteile regelmäßig

#### Nach jedem Gebrauch

Belüftungsöffnungen und bewegliche Teile von Staub befreien.

#### Regelmäßig

Bewegliche Metallteile ölen. (Mehrzwecköl)

Überprüfen Sie alle Schrauben ob diese fest angezogen sind. Entfernen Sie regelmäßig (min. monatlich) das Kondenswasser aus dem Kessel, Nichtbeachten kann zum Erlöschen der Durchrostgarantie führen - ansonsten ist der Kompressor wartungsfrei.

(Das Kondenswasser kann sich durch die Kesselbeschichtung braun verfärben)

1. Netzstecker ziehen!
2. Das Wasserablaßventil (**Abb. 9 Pos: a**) bei geringem Kesseldruck öffnen (max. 1 bar) und das Kondenswasser komplett entleeren. (Geeignetes Gefäß verwenden)
3. Ventil schließen.

#### Keilriemen



Überprüfen Sie **regelmäßig** die Spannung des Keilriemens.

Sollte es erforderlich sein den Keilriemen zu spannen gehen Sie wie folgt vor:

- Entfernen Sie die 4 Schrauben des Motors.
- Spannen Sie den Keilriemen durch Wegdrücken des Motors vom Aggregat.
- Ist der Keilriemen gespannt, müssen die Schrauben des Motors wieder befestigt werden.
- Beachten Sie unbedingt das die zwei Riemenscheiben in Flucht zueinander stehen.

#### Luftfilter

Von Zeit zu Zeit sollte der Luftfiltereinsatz gesäubert werden, hierzu entfernen Sie die Schrauben der Luftfilterabdeckung und nehmen das Schaumstofffilter heraus. Dieses läßt sich mit warmer Seifenlauge reinigen. Trocknen Sie den Schaumstofffilter und setzen es wieder ein. Nun befestigen Sie die Luftfilterabdeckung wieder.

**HU**

**Mielőtt a gépet üzembe helyezi, olvassa el figyelmesen a használati utasítást.**

**A. V. 2**

**Utánnomást és részutánnomást is jóvá kell hagyni. Műszaki változások fenntartva**

**HU**

Vannak műszaki problémái? Reklamáció? Szüksége van pótalkatrészekre, vagy használati utasításra? Honlapunkon [www.guede.com](http://www.guede.com) a Servis fejezetben gyorsan és bürokráciát kizárva segítünk . Segítsen nekünk, kérem, hogy segítségére lehessünk. Ahhoz, hogy gépét reklamáció esetén identifíkálhassuk, szükségünk van a széria számra, megrendelési számra és a gyártási évre. Ezeket az adatokat megtalálja gépe típuscímkéjén. Hogy ezek az adatok mindig kezük ügyében legyenek, kérem, jegyezze fel az alábbiakban:  
 Széria szám: \_\_\_\_\_ Megrendelési szám: \_\_\_\_\_ Gyártás éve: \_\_\_\_\_

**Tel.: +49 (0) 79 04 / 700-360**

**Fax: +49 (0) 79 04 / 700-51999**



**E-Mail: [support@ts.guede.com](mailto:support@ts.guede.com)**

**JELZÉSEK:**



**A gyártmány biztonsága:**

	
A gyártmány eleget tesz az illetékes EU normák követelményeinek	



**Tilalmak:**

	
Általános tilalom (más piktogrammal együtt)	Tilos esőben használni

**Figyelmeztetés:**

	
Figyelmeztetés/vigyázz	Figyelmeztetés a veszélyes magas feszültségre



**Utasítások:**

	
Használat előtt olvassa el a használati utasítást	Viseljen védőkesztyűt







**Természetvédelem:**

	
A hulladékot úgy semmisítse meg, hogy ne károsítsa a környezetet .	A karton csomagolást át lehet adni megsemmisítésre hulladékgyűjtőbe.
	
Hibás és/vagy tönkrément villany, vagy elektromosgépeket át kell adni az illetékes hulladékgyűjtő telepre.	

**Csomagolás:**

	
Védje nedvesség ellen	A csomagolást felállított helyzetben tartsa

**Műszaki adatok:**

	
Dugvilla	Súly
	
Motor teljesítmény	Szívóteljesítmény
	
hatékony mennyiség	Maximális nyomás
	
Kazán tartalom	

**Eszköz leírása (1/2. ábr.)**

1. Motor fedezésére
2. Markoló
3. Nyomáskapcsoló
4. Légtartály
5. Talpazat
6. Közlekedés kerekek
7. Olaj betöltőnyílást
8. Be Ki
9. Nyomás regulátor
10. Sűrített levegő csatlakozó
11. Manométer
12. Biztonsági szelep

**HU Azonossági nyilatkozat EU**

Ezzel kijelentjük mi, a Gude GmbH & Co. KG Birkichstraße 6, 74549 Wolpertshausen, Germany hogy a lentiekben megjelölt gépipari termék, koncepciója és tervezése, az általunk forgalomba kerülő kivitelezésben, megfelel az EU illetékes biztonsági és higiéniai szabályzatok alapkövetelményeinek.

**A gépen, a velünk való konzultáció nélkül végzett változások esetén, a jelen nyilatkozat érvényességét veszti.**  
 Gép: 410/10/50 230 V Megr. szám: 50013

Dátum/gyártó aláírása: 14.04.2009 

**Az aláíró adatai: Arnold úr, ügyvezető igazgató**

**Illetékes EU előírások:**

98/37/EC  
 87/404/EC  
 2006/95/EC

**Használt harmonizált normák:**

EN 1012-1:1996  
 EN 60204-1:2006

## Jótállás

Jótállási igények a mellékelt jótállási kártya szerint.

## Műszaki adatok

<b>410/10/50 230 V</b>	
<b>Csatlakozás:</b>	230 V
<b>Frekvencia / védelem:</b>	50 Hz/IP 23
<b>maximális teljesítmény:</b>	2,2 kW (P1)
<b>Kazán tartalom:</b>	50l
<b>Maximális Suction:</b>	ca. 375 l/min
<b>Maximális nyomás:</b>	10 bar
<b>Aramellátás:</b>	ca. 270 l/min
<b>Henger:</b>	2
<b>Zajkibocsátási érték megjelölése:</b>	L <sub>WA</sub> 95 dB
<b>Súly:</b>	ca. 48 kg
<b>Artikel-Nr. 50013</b>	

## Általános biztonsági utasítások

A használati utasítást a gép első használata előtt figyelmesen el kell olvasni. Az esetben, ha a gép bekapcsolásával és használatával kapcsolatban kétségeik lesznek forduljanak a gyártóhoz (szerviz osztály).

### Szerelési utasítások

- Ellenőrizze a gépet, nem rongálódott meg szállítás közben.
- Az esetleges károkat azonnal jelentse be a szállítónak, aki a kompresszort átadta
- Üzembehelyezés előtt ellenőrizze a kompresszor szivattyújában az olaj szintjét.
- A kompresszort a fogyasztó közelébe szerelje.
- Nem ajánlatos hosszú légvezető cső és hosszú bevezető (meghosszabbító) kábel használata
- Ügyeljen arra, hogy a beszívott levegő tiszta, por mentes legyen.
- Tilos a kompresszort nedves, vagy vizes helyiségbe szerelni.
- A kompresszort kizárólag megfelelő helyiségben szabad használni (jól szellőztetett, a környezet hőmérséklete +5°C - 40°C). Tilos poros helyiségben használni, savak, pára, robbanó, vagy tűzveszélyes anyagok jelenlétében tartani.
- A kompresszort száraz helyiségben tartsa. Olyan helyen, ahol fecskendező vízzel dolgozik, tilos a kompresszor használata.

### A MAGAS SZÍNVONALÚ BIZTONSÁG ÉRDEKÉBEN TARTSA BE AZ ALÁBBI UTASÍTÁSOKAT:



**Vigyázz: Üzemeltesse kizárólag hibaáram elleni védő kapcsolóval (RCD)!**

### VIGYÁZZ!

- **Tartsa munkahelyét rendben és tisztán.** A munkahelyen és a munkaasztalon lévő rendtelenség személyek sérüléséhez vezethet.
- **Respektálja munkakörnyezete sajátosságait.** Villanszerszámokat és gépeket ne használjon nyirkos, vagy nedves környezetben. Biztosítsa be a megfelelő világítást. Villanszerszámokat ne hagyjon esőn, vagy nedves levegőn, ne kapcsolja be könnyen gyúlékony folyadékok, vagy gázok közelében.
- **A gép közelébe nem szabad idegen személyeket engedni.** Látogatókat, nézőközönséget, főleg gyerekeket, betegeket, vagy legyengült személyeket tartson távol munkahelyétől
- **Ügyeljen a szerszámok biztonságos elhelyezésére.** A gépet, ha nem használja, tegye száraz helyre,

lehetőleg magasra, vagy zárja be úgy, hogy ne legyen hozzáférhető idegen személyek részére.

- **Minden munkához megfelelő szerszámot használjon.** Ne használjon pl. kis gépet, vagy kelleket olyan munkához, mely erős, nagy gépet igényel. A gépet kizárólag arra a célra szabad használni, melyre rendeltetve van. A gépet tilos túlterhelni!
- **Gondoskodjon a villanyvezető kábelről.** Ne húzza a kábelt, ne húzza ki a dugvillát a kábelnél fogva. A kábelt nem szabad hőforrás, olajok és éles tárgyak közelében tartani.
- **Akadályozza meg a gép véletlen bekapcsolódását.** Mielőtt a dugvillát a konktorba helyezi, győződjön meg arról, hogy a kapcsoló mindig kikapcsolt helyzetben legyen.
- **Kinti környezetben kizárólag speciális hosszabbító kábelt használjon.** Kinti használatra kizárólag speciális hosszabbító kábelt használjon, mely erre a célra megfelel, s ennek megfelelően meg van meg jelölve.
- **Mindig legyen éber munka közben, ügyeljen arra, mit csinál.** Ha ki van fáradva, nem szabad villamos szerszámmal dolgoznia.
- **Ellenőrizze az alkatrészek állapotát.** Használat előtt ellenőrizze a berendezést. Néhány alkatrész elromlott? Ha nem nagy a hiba, fontolja meg, hogy a berendezés képes-e így is hiba nélkül és biztonságosan működni.
- **Előzze meg az áramütést.** Kerülje ki teste érintkezését leföldelt objektumokkal, pl. vízvezeték, fűtőttest, rezsó és jégszekrény.
- **Használjon kizárólag jóváhagyott alkatrészeket.** Karbantartáshoz és javításokhoz használjon kizárólag eredeti, vagy az eredetivel azonos alkatrészeket. Az alkatrészeket kizárólag autorizált javítóműhelyekben vásárolja.
- **Figyelmeztetés!** A használati utasításban nem ajánlott kellek és alkatrészek használata személyek veszélyeztetéséhez és károk keletkezéséhez vezethet.
- **Ne hajoljon ki munkahelyzetéből.** Igyekezzen testét természetes állapotban tartani és tartsa meg teste egyensúlyát. Kerülje ki az abnormális testtartást.
- **Ne hagyjon a gépen szerszámokat.**
- A gép bekapcsolása előtt ellenőrizze, eltávolított-e a gépről a szerszámokat és a kulcsokat.

## Biztonsági utasítások első üzembehelyezéshez

- Mielőtt elkezdi a gépet beállítani, vagy karbantarási munkákat végezni rajta, feltétlenül kapcsolja ki az áramkörből.
- Gyerekeknek tilos a géppel dolgozni.
- A gép kicsomagolásakor ellenőrizze, hogy a berendezés minden kelleke hiba nélküli állapotban legyen.
- **Viseljen védőszemüveget és fülvédő berendezést.** Viseljen védőszemüveget, vagy más megfelelő szemvédő és hallásszervvédő berendezést. A sűrített levegő sugarát nem szabad se a saját, se más személyek testére irányítani. Az idegen részecskéket a levegő áramlata felgyorsíthatja, s így veszélyessé válhatnak.
- **Viseljen áramütés elleni védőberendezést.** A kompresszort nem szabad víz közelében, vagy nedves környezetben használni.
- **A kompresszor leállítás**  
Javítás, ellenőrzés, karbantartás, tisztítás, vagy alkatrészcsere előtt a kompresszort minden esetben kapcsolja ki az áramkörből, és teljesen nyomástalanítsa.
- **Véletlen bekapcsolás**  
A kompresszort nem szabad áramkörbe bekapcsolt állapotban, vagy nyomás alatt szállítani. Az áramkörbe való bekapcsolás előtt ügyeljen arra, hogy a nyomásmérő kapcsolója OFF helyzetben legyen
- **A kompresszor raktározása**  
A kompresszort, ha nem használja, tegye száraz helyre, úgy, hogy ne legyen kitéve az időjárás viszontagságainak. Ügyeljen arra, hogy a gyerekek számára hozzáférhetetlen helyen legyen.

- **Munkaruha**  
Ne viseljen széles, bő öltözetet és ékszereket, melyeket a gép forgó részei bekaphatnak.

- **A kompresszor gondos karbantartása**



**Tartsa be a kenésre szóló utasításokat.**

Rendszeres időközönként ellenőrizni kell a villanyvezető kábelt. Ha meg van rongálódva, javíttassa meg, vagy cseréltesse ki szervíz központban. Győződjön meg arról, hogy a kompresszor külső részén nincs semmiféle szemmel látható megrongálódás. Szükség esetén forduljon szakszervízhez.

- **Használat kinti környezetben**

- Ha a kompresszorral kinti környezetben dolgozik, kizárólag kinti használatra alkalmas megfelelő hosszabbító kábelt szabad használni, mely ennek megfelelően meg van jelölve. **Vigyázz: kizárólag megfelelő keresztmetszetű kábelt szabad használni (min. 1,5<sup>2</sup> mm), a 10 m-nél hosszabb kábelek esetén, kedvezőtlen hőmérséklet alatt, problémák állhatnak be a startolásnál.**

- **Figyelem**

Legyen figyelmes. Ügyeljen arra, amit csinál. A kompresszort nem szabad használni, ha fáradt, alkohol, vagy olyan gyógyszerek hatása alatt áll, melyek fáradtságot, vagy kábultságot okozhatnak.

- **Ellenőrizze a hibás és a meglazult alkatrészeket**

Ha a védő berendezés, vagy más szerkezeti alkatrészek meghibásodtak, a kompresszort a következő használat előtt ellenőrizni kell, s be kell biztosítani további biztonságos működését.

Minden megrongálódott szerkezeti alkatrészt szakszervízben kell megjavíttatni, vagy a használati utasítás szerint kicserélni.

- **A kompresszor helyes használata**

- A kompresszor működtetésénél be kell tartani a kézikönyvben leírt utasításokat. Meg kell akadályozni, hogy a kompresszort gyerekek, vagy olyan személyek használják, akik nem ismerkedtek meg a használati utasítással, s a gép szabályszerű kezelésével.

- **A szellőztető rácsot tartsa tisztán**

A motor szellőztető rácsát tartsa tisztán. Ha a kompresszort szennyezettebb környezetben használja, a rácsot rendszeres időközönként tisztítani kell.

- **A kompresszort kizárólag megadott feszültség alatt szabad használni**

A kompresszort olyan feszültség alatt működtesse, mely a gép típuscímkéjén fel van tüntetve. Az esetben, ha a kompresszort magasabb feszültség alatt üzemelteti, ez a motor nem megengedett túlmelegedéséhez vezethet.

**A bekapcsolt gépet nem szabad felügyelet nélkül hagyni.**

- **Ha a kompresszor hibás, tilos használni**

Az esetben, ha a kompresszor munka közben szokatlan zajt ad ki, vagy erősen vibrál, esetleg másképp tűnik hibásnak, azonnal le kell állítani; a zavar okát a legközelebbi szakszervíz állapítja meg.

- **A műanyag alkatrészeket tilos oldó szerekkel tisztítani**

Olyan oldó szerek, mint a benzin, hígító szerek, motorolaj, vagy más alkoholt tartalmazó anyagok a kompresszor műanyag alkatrészeit tönkre teszik. Tehát a műanyag alkatrészeket tilos ezekkel az anyagokkal tisztítani, szükség esetén használjon megfelelő folyékony anyagokat, vagy szappanos vizet.

- **Kizárólag eredeti alkatrészeket szabad használni.**

Az esetben, ha más gyártóktól szerzett alkatrészeket használ, jótállási joga megszűnik. Idegen alkatrészek használata a kompresszor működési zavarához vezethet. Eredeti alkatrészeket a szerződéses árúsítók forgalmazznak.

- **Tilos a kompresszoron bármit megváltoztatni.**

- A kompresszoron semmit sem szabad változtatni. A javításokat kizárólag szakszervíz végezheti. Nem megengedett változás negatív befolyással van a kompresszor teljesítményére, súlyos sebesülésekkel is járhat az esetben, ha a gépet olyan személy javítja, aki nem rendelkezik elegendő szaktudással.

- **Ne érintse meg a kompresszor forró részeit**

- Ne érintse meg a csővezetékét, a motort, sem a kompresszor többi konstrukciós részét, égési veszély fenyeget.

- **A működő gépet tilos felügyelet nélkül hagyni, veszélyes lehet.**

- Karbantartási, vagy javítási munkálatok befejeztével a biztonsági berendezést haladéktalanul vissza kell szerelni.
- Nagyon fontos a konkrét munkahelyre vonatkozó és minden, az általában elismert baleseteket megelőző előírásokat ismerni és betartani.

- A gép használata előtt feltétlenül ellenőrizni kell a biztonsági berendezést. Bizonyosodjon be arról, hogy a kissé hibás alkatrészek valóban hiba nélkül fognak működni.

- Az esetben, ha a használati utasításban nincs másképp leszögezve, a megrongálódott alkatrészeket és biztonsági berendezést autorizált szervízzel meg kell javíttatni, vagy ki kell cserélni.

- Ez a gép minden rá vonatkozó biztonsági előírásoknak eleget tesz. Kizárólag autorizált szervíz központban szakképzett villanyszerelők javíthatják eredeti alkatrészek alkalmazásával. Ellenkező esetben sebesülés veszélye fenyeget.

- Az esetben, ha a használati utasításban nincs másképp leszögezve, a megrongálódott alkatrészeket és biztonsági berendezést autorizált szervízzel, meg kell javíttatni, vagy ki kell cserélni.

- Ez a gép minden illetékes biztonsági előírásoknak eleget tesz. Kizárólag autorizált szervíz központban szakképzett villanyszerelők javíthatják eredeti alkatrészek alkalmazásával. Ellenkező esetben sebesülés veszélye fenyeget.

**Biztonsági utasítások sűrített levegővel és szóró pisztolyokkal való munkához**

- A kompresszorok és a csövek munka közben erősen fölmelegedhetnek, a velük való érintkezés égési sebeket okozhat.
- A kompresszorral felszívott gázok és párák nem tartalmazhatnak olyan keverékeket, melyek a kompresszor gyulladásához, vagy robbanásához vezethetnek.
- A cső csatlakozások meglazításakor a csövet tartsa meg a kezeivel, nehogy a nyomás következtében kirepülő cső sebesüléseket okozzon.
- Szórópisztoly használatakor viseljen védő szemüveget. Idegen tárgyak és a szórt apró részecskék kisebb sebesüléseket okozhatnak.
- A szórópisztollyal tilos más személyeket lefujtatni, vagy a testre felöltött ruhát tisztítani.

**Biztonsági utasítások lakkszóróhoz**

- Tilos olyan lakkokkal, vagy festékekkel dolgozni, melyek lobbanás pontja alacsonyabb 21° C-nál.
- Tilos a lakkokat és az oldószereket felmelegíteni.
- Az esetben, ha egészségre káros folyadékokkal dolgozik, használjon védő szűrő készüléket (arcvédő álarok)

- Tartsa be az ilyen anyagok gyártója által ajánlott biztonsági utasításokat.
- Vegye figyelembe a feldolgozandó anyagok veszélyességére figyelmeztető, a csomagoláson feltüntetett jelzéseket. Szükség esetén kiegészítő biztonsági rendelkezéseket kell fogantósítani, elsősorban viseljen megfelelő védő öltözetet és arcvédő maszkát.
- Szórás alatt tilos a dohányzás.
- A festékek párái is rendkívül tűzveszélyesek.
- Kerülje ki a veszélyes helyzeteket, mint pl. nyitott tűzhelyek, nyitott fényforrások és szikrázó gépek.
- Tilos a munkahelyen élelmiszert raktározni, vagy fogyasztani. A festékek párái is ártalmasak.
- A munkahely legalább 30 m<sup>3</sup> nagyságú legyen, a festék szórásakor és szárításakor megfelelő szellőztetést kell bebiztosítani. Nem szabad a szél ellen szórni. Tűzveszélyes resp. veszélyes anyagok szórásakor tartsa be a helyi rendőrség utasításait.
- A PVC nyomáscső nem kerülhet kapcsolatba olyan anyagokkal, mint pl. benzin, butylalkohol, metylénklorid, mely anyagok csökkentik élettartamát.

#### Nyomóedények üzemeltetése

- A nyomótartályok üzemeltetője köteles az edényeket rendben tartani, szabály szerint használni, kezelni, a szükséges karbantartást és javítást késedelem nélkül azonnal elvégezni, s a fennálló körülményeknek megfelelő biztonsági intézkedéseket fogantósítani.
- Az ellenőrző szerv szükség esetén elrendelhet bizonyos ellenőrző rendelkezéseket.
- A nyomóedényt tilos használni az esetben, ha olyan hibája van, mely veszélyeztetheti a kezelőjét, vagy harmadik személyt.
- A nyomóedényt rongálódás szempontjából rendszeresen ellenőrizni kell, pl. rozsdásodás.
- Az esetben, ha az edényen rongálódást észlel, azonnal forduljon szakosított szervízhez.

#### Viselkedés kényszerhelyzetben

Igyekezzen a balesetnek megfelelően első segélyt nyújtani, s minél hamarabb biztosítsa be orvosi segítségét. A sebesültet nyugtassa meg, s védje további balesettől.

#### A gép rendeltetés szerinti használata

Kifúváshoz és könnyű munkákhoz sűrített levegővel, modellezéshez, falfestésre airbrush módszerrel, lakkozó munkákhoz airbrush módszerrel, gumiabroncsok pumpázásához, stb.

#### Maradék kockázatok és biztosítékok

**Közvetlen érintkezés villanyárammal**  
**A villanyáram okozta balesetnek hibás kábel, vagy dugvilla lehet az oka.**  
 A hibás kábelt és dugvillát haladéktalanul cseréltesse ki szakemberrel. A gépet kizárólag hibaáram elleni védőkapcsolóval (RCD) szabad használni.

**Nem közvetlen érintkezés villanyárammal**  
**Sebesülés veszélye a gép nyitott, vagy hibás, jó áramvezető képességű, alkatrészeivel.** Karbantartáskor a gépet mindig kapcsolja ki az áramkörből. Kizárólag RCD hibaáram elleni védőkapcsolóval működtethető.

**A munkahely elégtelen megvilágítása**  
**Elégtelen megvilágítás magas biztonsági kockázattal jár.** A géppel való munka közben biztosítsa be munkahelye megfelelő megvilágítását.

#### Megsemmítés

A megsemmisítési utasítások a gépen, resp. a csomagoláson elhelyezett piktogramokból olvashatók le. Az egyes jelzések magyarázata a „Jelzések a gépen“ fejezetben található.

#### A szállításhoz használt csomagolás megsemmisítése

A csomagolás védi a gépet szállítás alatti megrongálódás ellen. A csomagoló anyagok általában a környezetvédelmi követelményeknek megfelelően vannak kiválasztva, s ezért recykálhatóak. A csomagoló anyag körforgalomba való visszavételével megspórolja a nyersanyagot és csökkenti a hulladékok feldolgozásával kapcsolatos kiadásokat.

Egyes csomagoló anyagok (pl. fólia, styropor) a gyerekek számára veszélyesek lehetnek, **Fulladás veszélye fenyegethet!** Ezért ezeket a csomagoló anyagokat tartsa távol a gyerekektől és minél előbb semmisítse meg!

#### Követelmények a gép kezelőjére

A gép kezelője használat előtt figyelmesen olvassa el a használati utasítást.

#### Szakképesítés

A gép használatához, szakemberrel való felvilágosításon kívül nem szükséges speciális szakképesítés.

#### Minimális korhatár

A géppel kizárólag 16 éven felüli személyek dolgozhatnak. Kivételt képez a fiatalok foglalkoztatása szakképzés alatt, az oktató felügyelete mellett, szakképzettség elsajátítása érdekében.

#### Képzés

A gép használatához elegendő szakember felvilágosítása resp. a használati utasítással való megismerkedés. Speciális képzés nem szükséges.

#### Szállítás és raktározás

- Hosszabb raktározás esetén a gépet alaposan meg kell tisztítani, s úgy elraktározni, hogy nem kompetens személyek előtt el legyen zárva.
- A kompresszort tilos lefektetett helyzetben, vagy nyomás alatt raktározni!
- A légtartályban lévő nyomás csökkenhet a sűrített levegő lehűlésével.

#### Szerelés/ első üzembehelyezés (5-8, 10 ábr.)



**Az olaj szint felett van, hogy minden indításkor ellenőrizi!**



**Az üzembehelyezés előtt cserélje ki az olajtartály szállító dugóját olajtöltő garatra, továbbá biztosítsa be a helyes olajszintet.**

A kompresszort állítsa vízszintes, egyenes és megfelelően magas munka felületre, hogy megakadályozza a kompresszorból az olaj esetleges kifolyását.

A kompresszor szállítás miatt nincs átadva komplett összeszerelt állapotban.

#### Most az olajtartály dugóját kell felszerelni:

Az olajtartály szállító dugóját távolítsa el és helyette helyezze be a mellékelt dugót majd állítsa be a helyes olajszintet .

#### Az alábbiak szerint járjon el:

Szerelje le a szállító dugót és tölts fel az olajat egész a nyíláson keresztül látható jelzésig. Ez után szerelje fel az olajtöltő garatot. Az olaj kifolytatásakor, vagy cseréjekor csavarozza ki a kifolyó csavart.

### **Közgyűlés a közlekedési kerekek és a lábak (ábra 7-8)**

Csavarja a közlekedési kerekek mindkét oldalán a mellékelt dió és az alátét (ehhez szükség van egy csavarkulcsot nem szerepel a csomagban van). A 7. ábra látod sorrendben a kerék:

- csavar a lyukat a kerék sajtó
- Disc csatolniuk
- kerék csavaros és mosó keresztül a lyukba a tengely vezet
- alátét a csavar végét csúsztassa
- Tavaszi gyűrűs csavarral a végén slide
- Anya vizszont jól szorítsa.

### **Stand Mount**

A láb, mint a (8. ábra), hogy szigorítani.

### **Handle összeszerelő**

A nyitott végét a kilincset, a szállítás a nyílások szolgáltatni a kompresszor és csúsztassa a mellékelt szárnyas csavart.

### **Olajcsere (10. ábra)**



Miután megérkezett a dugattyús chip is, hogy feltétlenül szükség van az első 10 órán belül az üzemeltetés, hogy végezze el az olajcsere. Javasoljuk, hogy a mi kompresszor (SKU: 40056). Később, attól függően, működését a kompresszort, az összes 100-200 üzemóra az olajcsere segíten. Annak érdekében, hogy elvégezze olajcsere, nyissa meg a leeresztő csavart, és kezdődik a folyamat a hulladék olajat egy megfelelő tartályba.



**Figyeljük meg, szigorúan a szabályokat ártalmatlanítása olaj és dobja el megfelelően a hulladékolajok központjában.**

Csavarja ki a leeresztő csavart most határozottan vissza, és töltsse ki az olaj a jel a mérőpálca.



**Télen ajánljuk kenőképeségű olajok, hogy a hideg évszak, hogy segítsen!**

### **Kezelés (1/2 ábra)**



**Kapcsolja be a kompresszort sem a hatalom, különben nem mentesíti az egység történet. Lezárása nélkül, az elektromos motor a hátsó nyomás kár!**



**A gépen végzendő beállítás, resp. karbantartás előtt feltétlenül kapcsolja ki a dugvillát a konektorból.**

### **Be- resp. kikapcsolás**

- A kompresszort a bekapcsoló megrántásával kell bekapcsolni, resp. benyomásával ismét kikapcsolni.

### **A munkanyomás beállítása**

- A munkanyomás az alábbiak szerint állítsa be: a forgató gombot + irányba fordítva **nő a munkanyomás**. Ha a gombot - **irányba fordítja, a munkanyomás csökken. A kompresszor automatikus biztosító szelep van, mely túlnyomás esetén kinyílik és kiengedi a nyomást. A szelepgyűrű beszorításával kézzel kiengedheti a légtartályból a felesleges nyomást.**

### **VIGYÁZZ:**

Fordítson figyelmet arra, hogy megfelelő mennyiségű sűrített levegővel dolgozó gép álljon rendelkezésére. Maga a nyomás NEM meghatározó a hibátlan és megfelelő munkához. A kompresszor hosszabb szünete utáni, használaton kívüli rövid önbekapcsolódása, normálisnak tekinthető!

Az esetleges javításokat kizárólag képzett autorizált szakemberek végezhetik.

### **Túlhevülés elleni biztosíték:**

Az esetben, ha műszaki okokból, vagy folyamatos hosszabb üzemeltetés eredményeként a kompresszor túl lenne terhelve, az áramfolyamat a hőkapcsoló automatikusan megszakítja. Ha ilyen helyzet beáll, ajánlatos a kompresszort kikapcsolni, s kb. 5 percig hagyni kihűlni. Ha a kompresszor bizonyos idejű munka után nem indul be újra, ajánlatos még további 3 percig kihűlni hagyni.

### **Nyomáskapcsoló:**

A kompresszor automatikus nyomáskapcsolóval van ellátva, mely a munkanyomás felső határának az elérése után a kompresszort automatikusan kikapcsolja, s ismételt levegőszükséglet esetén újra bekapcsolja. A bekapcsolási nyomás értéke 6 barr, a max. nyomás 8 barr.

### **Gépszemlék és karbantartás (9. ábra)**

A gépen végzendő minden munka előtt feltétlenül kapcsolja ki a dugvillát a konektorból.

Az esetben, ha a gépet hosszabb ideig nem fogja használni, ajánlatos pár csepp olajat a levegő szűrőre cseppenteni. Ennek az értelme, hogy a legközelebbi üzemeltetésnél a kompresszor hengerének a falai előre olajozva lesznek.

- A műanyag alkatrészek tisztításához nedves textiliát használjon. Tisztítószerek, oldószerek és éles tárgyak használata tilos.
- A szellőztető nyílásokat és a mozgó alkatrészeket minden használat után puha kefével, vagy ecsettel tisztítsa meg a leülepedett portól.

A fémalkatrészeket rendszeresen olajozza.

### **Minden használat után**

A szellőztető nyílásokat és a mozgó alkatrészeket tisztítsa meg a portól.

### **Rendszeresen**

A mozgó fémalkatrészeket olajozza meg (univerzális olaj)

Ellenőrizze a csavarokat, be vannak-e szorítva.

Rendszeresen (legalább havonta) engedje ki a légtartályból a kondenzátot. Ellenkező esetben megrozsádál, s ez a jótállási jog elvesztéséhez vezet.

Máskülönben a kompresszorhoz semmiféle karbantartás nem szükséges.

(A kondenzát a tartály színétől barnára szineződhet).

1. Húzza ki a dugvillát a konektorból!
2. A kifolyó szelepet (9./a ábr.) csak abban az esetben nyithatja ki, ha a légtartályban a nyomás alacsony (max. 1 barr), majd a kondenzátot teljesen engedje ki ( Használjon megfelelő edényt)
3. A kifolyó szelepet zárja vissza

### **V-belts**

Ellenőrizze, hogy a feszültség a rendszeres ékszíjak.

Amennyiben szükséges, hogy szigorítják az ékszíjat, a következőképpen kell eljárni:

- Vegye ki a 4 csavart a motor.
- Húzza meg az ékszíjat gomb távol a motor egységet.
- A biztonsági öv lelkes rajongó, hogy a csavarok a motor újra csatlakoztatni.
- Győződjön meg arról, hogy a két szíjtárcsa kerülni egymással.

### **Levegőszűrő**

A levegőszűrő betétjét ajánlatos időnként kitisztítani. Távolítsa el a levegőszűrő fedelének a dugóját, emelje ki a habszűrőt, s langyos szappanos vízzel mossa ki. Ez után szerelje vissza a levegőszűrő fedelét.



**CZ**

**Dříve než uvedete přístroj do provozu, přečtěte si prosím pečlivě tento návod k obsluze.**

**A.V. 2**

**Dotisky, a to i částečné, vyžadují schválení. Technické změny vyhrazeny.**

**CZ**

Máte technické otázky? Reklamací? Potřebujete náhradní díly nebo návod k obsluze? Na našich stránkách [www.guede.com](http://www.guede.com) v části Servis Vám rychle a bez zbytečné byrokracie pomůžeme. Pomozte nám, abychom Vám mohli pomáhat. Abychom mohli Váš přístroj v případě reklamacie identifikovat, potřebujeme sériové číslo, číslo výrobku a rok výroby. Všechny tyto údaje najdete na typovém štítku. Abyste je měli neustále po ruce, запиšte si je, prosím, sem:

Sériové číslo:

Číslo výrobku:

Rok výroby:

Tel.: +49 (0) 79 04 / 700-360

Fax: +49 (0) 79 04 / 700-51999

E-Mail: [support@ts.guede.com](mailto:support@ts.guede.com)

**Označení:**

**Bezpečnost produktu:**



Produkt odpovídá příslušným normám EU

**Zákazy:**



Zákaz všeobecný (ve spojení s jiným piktogramem)



Nepoužívejte za deště

**Výstraha:**



Výstraha/pozor



Výstraha před nebezpečným elektrickým napětím

**Příkazy:**



Před použitím si přečtěte návod k obsluze



Používejte ochranné rukavice

**Ochrana životního prostředí:**



Odpad zlikvidujte odborně tak, abyste neškodili životnímu prostředí.



Obalový materiál z lepenky lze odevzdat za účelem recyklace do sběrný.



Vadné a/nebo likvidované elektrické či elektronické přístroje musí být odevzdány do příslušných sběrů.

**Obal:**



Chraňte před vlhkem



Obal musí směřovat nahoru

**Technické údaje:**

Připojení	Váha
Sací	Dodací množství
Kotel Obsah	Maximální tlak
Váha	

**Popis přístroje (obr. 1/2)**

1. Kryt motoru
2. Rukojeť na nošení
3. Tlakový spínač se zapínačem/vypínačem
4. Kotle
5. Patka
6. Kola Doprava
7. Ropa plnicímu
8. Tlakový spínač se zapínačem/vypínačem
9. Regulátor tlaku
10. Připojka tlakového vzduchu
11. Manometr
12. Odvzdušňovací ventil

**CZ Prohlášení o shodě EU**

Tímto prohlašujeme my, Güde GmbH & Co. KG Birkichstraße 6, 74549 Wolpertshausen, Germany že koncepce a konstrukce níže uvedených přístrojů v provedeních, která uvádíme do oběhu, odpovídá příslušným základním požadavkům směrnice EU na bezpečnost a hygienu. **V případě změny přístroje, která s námi nebyla konzultována, ztrácí toto prohlášení svou platnost.** Označení přístrojů: 410/10/50 230 V Obj. č.: 50013

Datum/podpis výrobce: 31.03.2009

Údaje o podepsaném: pan Arnold, jednatel

**Příslušné směrnice EU:**

98/37/EC  
87/404/EC  
2006/95/EC

**Použité harmonizované normy:**

EN 1012-1:1996  
EN 60204-1:2006

## Záruka

Záruční nároky dle přiloženého záručního listu.

## Technické údaje

### 410/10/50 230 V

Přípojka:	230 V
Frekvence/typ ochrany:	50 Hz/IP 23
Výkon motoru:	2,2 kW (P1)
Obsah vzdušníku:	50l
Sací výkon:	ca. 375 l/min
Tlak max:	10 bar
Efekt. dodané množství:	ca. 270 l/min
Počet válců:	2
Hlučnost:	L <sub>WA</sub> 95 dB
Hmotnost:	ca. 48 kg
<b>Artikel-Nr. 50013</b>	

## Všeobecné bezpečnostní pokyny

Návod k obsluze je třeba před prvním použitím přístroje kompletně přečíst. Pokud nastanou o zapojení a obsluze přístroje pochybnosti, obraťte se na výrobce (servisní oddělení).

### Pokyny k instalaci

- Zkontrolujte, zda se přístroj nepoškodil při přepravě.
- Případné škody ihned nahláste přepravci, který kompresor dodal.
- Před uvedením do provozu je třeba zkontrolovat stav oleje v čerpadle kompresoru.
- Kompresor musí být nainstalován v blízkosti spotřebiče.
- Dlouhá vzduchová potrubí a dlouhé přívodní kabely (prodlužovací kabely) se nedoporučují.
- Dbejte na to, aby byl nasávaný vzduch čistý a bez prachu.
- Kompresor neinstalujte ve vlhké nebo mokré místnosti.
- Kompresor se smí používat jen ve vhodných místnostech (dobře větraných, okolní teplota +5°C až 40°C). V místnosti se nesmí nacházet prach, kyseliny, páry, výbušné či hořlavé plyny.
- Kompresor je vhodný k použití v suchých místnostech. Tam, kde se pracuje se stříkající vodou, je použití kompresoru nepřijatelné.

### ABY BYL ZARUČEN VYSOKÝ STUPEŇ BEZPEČNOSTI, DODRŽUJTE POZORNĚ NÁSLEDUJÍCÍ POKYNY:



**Pozor: Používejte jen s RCD (ochranným vypínačem proti chybovému proudu)!**

### POZOR!

- **Udržujte pracoviště čisté a uklizené.** Nepořádek na pracovišti a pracovním stole zvyšuje nebezpečí nehod a úrazů.
- **Dávejte pozor na podmínky prostředí, ve kterých pracujete.** Elektrické nářadí a přístroje nepoužívejte ve vlhkém a mokřem prostředí. Zajistěte dostatečné osvětlení. Elektrické nářadí nevystavujte dešti či vysoké vlhkosti vzduchu. Elektrické nářadí nezapínejte v blízkosti hořlavých kapalin či plynů.
- **Ke stroji nepouštějte cizí osoby.** Návštěvy a přihlížející, především děti a nemocné či slabé osoby udržujte v bezpečné vzdálenosti od svého pracoviště.
- **Zajistěte bezpečné uložení nástrojů.** Stroje, které nepoužíváte, uložte na suché místo pokud možno do výšky nebo je zamkněte tak, aby nebyly přístupné jiným osobám.
- **Pro každou práci používejte vždy správný přístroj.** Nepoužívejte např. malé přístroje nebo

příslušenství pro práce, které je vlastně třeba vykonat velkými přístroji. Přístroje používejte výhradně pro účely, ke kterým byly konstruovány. Přístroj nepřetěžujte!

- **Dávejte pozor na napájecí kabel.** Netahejte za kabel. Nepoužívejte jej k vytažení zástrčky. Držte kabel mimo dosah tepelných zdrojů, oleje a ostrých hran.
- **Vyhnete se neúmyslnému zapnutí.** Dříve než dáte zástrčku do zásuvky, dbejte vždy na to, aby byl přístroj vypnut na vypínači přístroje.
- **Venku používejte jen speciální prodlužovací kabely.** Pro venkovní použití potřebujete speciální prodlužovací kabely, které jsou pro tento účel vhodné a odpovídajícím způsobem označené.
- **Buďte vždy pozorní. Dávejte pozor na to, co děláte.** Při práci se řiďte zdravým rozumem. Elektrické nářadí nepoužívejte, jste-li unaveni.
- **Dávejte pozor na poškozené součásti.** Přístroj před použitím prohlédněte. Jsou některé součásti poškozené? V případě lehkého poškození se vážně zamyslete nad tím, zda přístroj přesto bude fungovat bezpečně a bezvadně.
- **Předcházejte úderům elektrickým proudem.** Zabraňte tělesnému kontaktu s uzemněnými objekty, např. vodovody, topná tělesa, vařiče a chladničky.
- **Používejte pouze schválené součásti.** Při údržbě a opravách používejte pouze shodné náhradní díly. Za tím účelem se obraťte na autorizované servisní středisko.
- **Výstraha!** Používání příslušenství a nástavců, které nejsou výslovně doporučeny v tomto návodu k obsluze, může vést k ohrožení osob a objektů.
- **Nenaklánějte se ze svého stanoviště** Vyhněte se abnormálnímu držení těla. Zajistěte si bezpečný postoj a udržujte neustále rovnováhu.
- **Nenechávejte v přístroji seřizovací klíče** Před zapnutím zkontrolujte, zda jste z přístroje odstranili seřizovací klíče a nástroje.

## Bezpečnostní pokyny pro první uvedení do provozu

- Před seřizováním a údržbou nejprve vytáhněte zástrčku ze zásuvky.
- Děti nesmí stroj používat.
- Po sejmutí obalu zkontrolujte, zda jsou přístroj a všechny jeho díly v bezvadném stavu.
- **Noste vždy ochranné brýle a chrániče uší** Noste vždy ochranné brýle nebo odpovídající ochranu očí a uší. Proudem tlakového vzduchu nikdy nemiňte na vlastní tělo ani na jiné osoby či zvířata. Proud vzduchu může cizorodé předměty velmi zrychlit a ty mohou nebezpečně vystřelit.
- **Vždy používejte ochranná zařízení proti úderu elektrickým proudem** Kompresor nepoužívejte v blízkosti vody nebo ve vlhkém prostředí.
- **Odstavení kompresoru** Před opravami, revizemi, údržbou, čištěním nebo výměnou konstrukčních dílů kompresor odpojte od zdroje elektrického napětí a kompletně odtlačte vzdušník.
- **Neúmyslné zapnutí stroje** Kompresor nepřepřavujte, je-li připojen ke zdroji elektrického napětí nebo je-li vzdušník natlakován. Před připojením kompresoru ke zdroji elektrického napětí zajistěte, aby spínač tlakového čidla byl v poloze VYPNUTO.
- **Řádné uskladnění kompresoru** Když kompresor nepoužíváte, uložte jej na suchém místě chráněném před povětrnostními vlivy. Držte mimo dosah dětí.
- **Pracovní oděv** Nenoste široké kusy oděvu a šperky, neboť se mohou zachytit do konstrukčních dílů.

- **Pečlivá údržba kompresoru**



**Dodržujte bezpodmínečně pokyny k mazání.**

Síťový kabel kontrolujte v pravidelných časových intervalech. Je-li poškozený, nechte jej opravit nebo vyměnit v zákaznickém servisu. Ujistěte se, že vnější kompresoru nevykazuje žádné viditelné poškození. V opačném případě se obraťte na nejbližší zákaznický servis.

- **Použití venku**

Používáte-li kompresor venku, je dovoleno používat výhradně prodlužovací kabely určené pro venkovní použití s příslušným označením. **Pozor: je nutno použít dostatečný průřez kabelu (min. 1,5<sup>2</sup> mm); u kabelů delších než 10 m může při nepříznivých teplotách dojít k problémům při startu stroje.**

- **Pozornost**

Pracujte obezřetně a používejte zdravý lidský rozum. Kompresor nepoužívejte v případě únavy. Není dovoleno kompresor používat pod vlivem alkoholu, drog nebo léků, které mohou vyvolat únavu.

- **Kontrolujte, zda součásti nejsou vadné nebo netěsné**

Pokud došlo k poškození ochranných zařízení nebo jiných součástí kompresoru, je nutno jej před opětovným uvedením do provozu zkontrolovat a ujistit se, že jeho provoz bude spolehlivý.

Všechny poškozené součásti je třeba nechat opravit nebo vyměnit zákaznickým servisem nebo je vyměnit podle pokynů uvedených v příručce pro obsluhu.

- **Správné používání kompresoru**

Při provozu kompresoru dodržujte veškeré pokyny této příručky. Nedovolte, aby kompresor používaly děti nebo osoby, které se neseznámily se způsobem jeho fungování.

- **Větrací mřížku udržujte čistou**

Větrací mřížku motoru udržujte v čistotě. V pravidelných časových intervalech ji čistěte, používáte-li kompresor v silně znečištěném prostředí.

- **Kompresor používejte pod jmenovitým napětím**

Kompresor používejte pod napětím, které je uvedeno na štítku s elektrickými údaji. Budete-li kompresor provozovat při napětí vyšším než je nominální hodnota, může dojít k přehřátí motoru.

- **Spuštěný přístroj nesmí zůstat nikdy bez dozoru**

- **Kompresor nepoužívejte, je-li vadný**

Pokud kompresor při práci vydává zvláštní zvuky nebo silně vibruje či se zdá být jinak vadný, je nutno jej ihned zastavit; příčinu nechte zjistit v nejbližším zákaznickém servisu.

- **Plastové součásti nečistěte rozpouštědly**

Rozpouštědla jako benzín, ředidla, motorová nafta nebo jiné látky s obsahem alkoholu mohou poškodit plastové součásti kompresoru. Proto plastové součásti nečistěte těmito látkami, ale v případě potřeby použijte mýdlový luh nebo vhodné kapaliny.

- **Používejte výhradně originální náhradní díly**

Při používání náhradních dílů od jiných výrobců zanikají Vaše nároky plynoucí ze záruky. Používání cizích náhradních dílů může vést k funkčním

poruchám kompresoru. Originální náhradní díly dostanete u našich smluvních prodejců.

- **Na kompresoru neprovádějte změny**

Na kompresoru neprovádějte změny. Při veškerých opravách se obračete na zákaznický servis. Nepovolená změna může mít negativní vliv na výkon kompresoru., může však také způsobit těžké úrazy, provede-li ji osoba, která nedisponuje dostatečnými technickými znalostmi.

- **Nedotýkejte se horkých součástí kompresoru**

Nedotýkejte se potrubí, motoru a ostatních horkých součástí kompresoru, jinak Vám hrozí nebezpečí popálení.

**Přístroj nenechávejte zapnutý bez dozoru, neboť se může stát zdrojem nebezpečí.**

- Při údržbě a opravě bezpečnostních a ochranných zařízení je třeba tato po skončení prací opět ihned správně namontovat zpět.
- Je bezpodmínečně nutné znát předpisy pro prevenci nehod platné v daném místě použití, jakož i všechny ostatní, všeobecně uznávané bezpečnostní předpisy.
- Před použitím tohoto přístroje musíte bezpodmínečně zkontrolovat bezpečnostní zařízení. Přesvědčte se, zda na pohled jen lehce poškozené díly mohou skutečně řádně fungovat.
- Není-li v tomto návodu k obsluze uvedeno jinak, musí poškozené díly a bezpečnostní zařízení opravit či vyměnit autorizované servisní středisko.
- Poškozené vypínače nechte vyměnit v autorizovaném servisním středisku.
- Tento přístroj odpovídá všem příslušným bezpečnostním ustanovením. Opravy smí provádět jen kvalifikovaní elektrikáři v autorizovaných servisních střediscích při použití originálních náhradních dílů. Při nedodržení vzniká nebezpečí nehod.

**Bezpečnostní pokyny pro práci s tlakovým vzduchem a ofukovacími pistolemi**

- Kompresory a potrubí dosahují při provozu vysokých teplot. Kontakt s nimi vede k popáleninám.
- Kompresorem nasávané plyny a páry nesmí obsahovat příměsi, ty mohou v kompresoru způsobit požár či explozi.
- Při povolování hadicové spojky je třeba spojku hadice přidržet rukou, aby se zabránilo poranění v důsledku vystřelení hadice.
- Při práci s ofukovací pistolí noste ochranné brýle. Cizorodé předměty a odfouknuté součásti mohou způsobit malá poranění.
- Ofukovací pistolí nefoukejte na osoby a nečistěte oblečení na těle.

**Bezpečnostní pokyny při stříkání barvy**

- Nepracujte s laky a rozpouštědly s bodem vzplanutí menším než 21° C.
- Laky a rozpouštědla nezažhívejte.
- Pokud pracujete se zdraví škodlivými kapalinami, je třeba používat jako ochranu filtrační přístroje (obličejové masky).
- Dodržujte i výrobci takovýchto látek uvedené informace o ochranných opatřeních.
- Je třeba dbát na přebalech zpracovávaných materiálů uvedených údajů a označení výnosu o nebezpečných látkách. Případně je třeba přijmout doplňková ochranná opatření, především je třeba nosit vhodný oděv a masky.
- Během stříkání a na pracovišti jako takovém se nesmí kouřit.
- I páry z barev jsou velmi hořlavé.
- Je třeba se vyhnout zdrojům nebezpečí jako jsou ohniště, otevřené světlo a stroje s odletujícími jiskrami.
- Potraviny a nápoje neskladujte ani nekonzumujte na pracovišti. Páry z barev jsou škodlivé.
- Pracoviště musí být větší než 30 m<sup>3</sup> a při stříkání a sušení musí být zaručena dostatečná výměna vzduchu. Nestříkejte proti větru. Při stříkání hořlavých resp. nebezpečných barev dodržujte zásadně ustanovení místní policie.

- Tlaková hadice z PVC nesmí přijít do styku s médii jako jsou testovací benzín, butylalkohol a metylenchlorid (zkrácená životnost).

#### Provoz tlakových nádob

- Provozovatel tlakové nádoby musí tuto udržovat v řádném stavu, řádně používat, ošetřovat, potřebnou údržbu a opravy provádět neprodleně a přijmout v závislosti na daných okolnostech nutná bezpečnostní opatření.
- Kontrolní orgán může v jednotlivém případě nařídit příslušná kontrolní opatření.
- Tlakovou nádrž nepoužívejte, pokud vykazuje vady, které by mohly ohrozit zaměstnance nebo třetí osoby.
- Tlakovou nádobu je třeba pravidelně kontrolovat z hlediska poškození, např. rez.
- Pokud objevíte poškození, obraťte se prosím na zákaznickou servisní dílnu.

#### Chování v případě nouze

Zaveďte úrazu odpovídající potřebnou první pomoc a vyzvěte co možná nejdříve kvalifikovanou lékařskou pomoc.  
Chraňte zraněného před dalšími úrazy a uklidněte jej.

#### Použití v souladu s určením

Pro ofukování a lehké práce s tlakovým vzduchem, v modelářství, pro nástřik stěn formou airbrush, lakování formou airbrush, huštění pneumatik atd.

#### Zbytkové riziko

##### Přímý elektrický kontakt

**Vadný kabel nebo zástrčka mohou vést k život ohrožujícímu úderu elektrickým proudem.**

Vadný kabel nebo zástrčku nechte vyměnit odborníkem. Přístroj použijte jen na přípojce s ochranným vypínačem proti chybovému proudu (RCD).

##### Nepřímý elektrický kontakt

**Úrazy vodivými díly při odkrytých elektrických nebo vadných konstrukčních dílech.**

Při údržbě vždy vytáhněte zástrčku ze zásuvky. Používejte jen s vypínačem RCD.

##### Nedostatečné lokální osvětlení

**Nedostatečné osvětlení představuje vysoké bezpečnostní riziko.**

Při práci s přístrojem zajistěte vždy dostatečné osvětlení.

#### Likvidace

Pokyny pro likvidaci vyplývají z piktogramů umístěných na přístroji resp. obalu. Popis jednotlivých významů najdete v kapitole „Označení na přístroji“.

##### Likvidace přepravního obalu

Obal chrání přístroj před poškozením při přepravě. Obalové materiály jsou voleny zpravidla z hlediska ochrany životního prostředí a způsobu likvidace a lze je proto recyklovat. Vracení obalu do oběhu materiálu šetří suroviny a snižuje náklady na zpracování odpadu. Části obalu (např. fólie, styropor) mohou být nebezpečné pro děti. **Vzniká nebezpečí udušení!** Části obalu uschovejte mimo dosah dětí a co nejdříve zlikvidujte.

#### Požadavky na obsluhu

Obsluha si musí před použitím přístroje pozorně přečíst návod k obsluze.

#### Kvalifikace

Kromě podrobného poučení odborníkem není pro používání přístroje nutná žádná speciální kvalifikace.

#### Minimální věk

Na přístroji smí pracovat jen osoby, jež dosáhly 16 let. Výjimku představuje využití mladistvých, pokud se toto děje během profesního vzdělávání za účelem dosažení dovednosti pod dohledem školitele.

#### Školení

Používání přístroje vyžaduje pouze odpovídající poučení odborníkem resp. návodem k obsluze. Speciální školení není nutné.

#### Přeprava a skladování

- Při delším skladování je třeba přístroj důkladně vyčistit a uložit tak, aby k němu neměly přístup nepovolané osoby.
- Kompresor neskladujte a nepřepravujte nikdy naležato a pod tlakem!
- Tlak ve vzdušniku se může snížit při ochlazení stlačeného vzduchu.

#### Montáž / první uvedení do provozu (obr. 5,6,7,8,10)



**Olej úroveň výše každé spuštění zkontrolovat!**



**Před uvedením kompresoru do provozu je třeba přepravní zátku oleje nahradit hrdlem pro plnění oleje, dále musí být zajištěn správný stav oleje.**

Kompresor postavte na vodorovnou, rovnou a dostatečně vysokou pracovní plochu, aby se zabránilo případnému vytečení kompresorového oleje.

Kompresor se kvůli přepravě nedodává kompletně smontovaný.

##### Montáž dopravního kola a nohy

Šroubové přepravu kol na každé straně s dodaným matice a podložky na (potřebujete vyškubnout není zahrnuta v balení). Obr. 7 vidíte pořadí kola:

- šroubu přes díry ve volantu tisku
- Disc přiložit
- kolo se šroubem a podložkou přes otvor nápravy olovo
- kotouč na konci šroubu snímek
- Jaro kroužek na konci šroubu snímek
- Matka a zase dobře utáhněte.

##### Stánek hoře

Chodidla jsou v (obr. 8), aby zpřísnila.

##### Handle montáž

Otevřený konec rukojeti, doprava do otvorů poskytované na kompresor a posuňte pomocí přiloženého křídlo šrouby.

##### Nyní je třeba namontovat zátku olejové nádrže:

Musíte sejmut přepravní zátku olejové nádrže a vložit místo ní přiloženou zátku, dále musí být zajištěn správný stav oleje.

Postupujte následovně:

**Sejměte přepravní zátku oleje. Olej nalijte až ke značce v průzoru. Poté namontujte hrdlo pro plnění oleje. Při vypouštění nebo výměně oleje vyšroubujte vypouštěcí šroub.**

#### Ropa změny



**Vzhledem k tomu, že přijíždí na pístu může čip, je naprosto nezbytné, po prvních 10 hodin provozu, aby**

provedl změny ropu. Doporučujeme vám v této naší kompresoru (SKU: 40056). Později, v závislosti na provoz kompresoru, všech 100 až 200 hodin provozu ropnou změnit místo. Aby bylo možné provádět výměna oleje, otevřete vypouštěcí šroub a začne proces odpadní olej do vhodné nádoby.



**Striktně dodržovat pravidla pro likvidaci odpadních olejů a likvidovat ji řádně v centru sběr odpadních olejů.**

Vyšroubujte vypouštěcí šroub je nyní pevně zpět a vyplňte ropu až ke značce na měřicí tyčinka.



**V zimním období doporučujeme mazací oleje začít během studené sezóny s cílem usnadnit**

#### Obsluha (obr. 1/2)



**Zapněte kompresor nikdy o moc, jinak žádné vypouštění jednotky je hotovo. Bez absolutoria, elektromotor přes zpětný tlak škoda!**



**Před každým seřizováním resp. údržbou kompresoru je třeba vytáhnout zástrčku ze zásuvky.**

#### Zapnutí resp. vypnutí

- Kompresor lze zapnout zatažením za zapínací knoflík resp. stisknutím opět vypnout.

#### Regulace pracovního tlaku

- Pracovní tlak lze zcela jednoduše seřídit, otočný knoflík otočte ve **směru +**, **pracovní tlak** se tak **zvýší**. Otočíte-li otočný knoflík ve **směru -**, **pracovní tlak klesne**. **Kompresor má automatický pojistný ventil, který při přetlaku vypustí tlak. Zde můžete zatažením za kroužek ventilu vypustit tlak ve vzdušniku ručně.**

#### POZOR:

Dbejte na potřebné dodané množství Vámi používaného pneumatického přístroje! Samotný tlak NENÍ rozhodující pro bezvadný či dostačující provoz. Krátké zapnutí kompresoru po dlouhém odstavení bez používání je normální!

Případně naplánované opravy nechte provést výhradně jen vyškoleným odborným personálem.

#### Pojistka proti přehřátí:

Je-li kompresor zatížen technickým defektem nebo příp. trvalým provozem, přívod proudu se automaticky přeruší termosplínačem. Pokud k této situaci dojde, je vhodné kompresor odpojit ze sítě a cca 5 minut nechat vychladnout. Pokud se kompresor po určité pracovní

době znovu nerozběhne, nechte jej vychladnout další 3 minuty.

#### Tlakový spínač:

Kompresor je vybaven automatickým tlakovým spínačem, který kompresor po dosažení maximálního provozního tlaku vypne a při opětovné potřebě vzduchu opět automaticky zapne. Zapínací tlak 6 bar, max. tlak 8 bar.

#### Prohlídky a údržba (obr. 9)

Před každou prací na přístroji vytáhněte zástrčku ze zásuvky. Před dlouhodobějším nepoužíváním kompresoru je účelné dát několik kapek oleje na vložku vzduchového filtru, to vede k tomu, že při příštím rozběhu budou stěny válce kompresoru předběžně namazány.

- K čištění plastových dílů používejte vlhký hadr. Nepoužívejte čisticí prostředky, rozpouštědla ani ostré předměty.
- Z větracích otvorů a pohyblivých součástí odstraňte po každém použití ulpělý prach měkkým kartáčem nebo štětcem.

Všechny pohyblivé kovové součásti mažte pravidelně olejem

#### Po každém použití

Z větracích otvorů a pohyblivých součástí odstraňte prach.

#### Pravidelně

Pohyblivé kovové součásti namažte olejem (víceúčelový olej)

U všech šroubů zkontrolujte, zda jsou pevně utaženy. Pravidelně (min. měsíčně) odstraňujte ze vzdušniku kondenzát, nedodržení může vést k zániku záruky na prorezivění – jinak je kompresor bezúdržbový.

(Kondenzát se může díky povrchu vzdušniku zbarvit dohněda)

1. Vytáhněte zástrčku ze zásuvky!
2. Odkalovací ventil (**obr. 9/a**) otevřete při nízkém tlaku ve vzdušniku (max. 1 bar) a kondenzát kompletně vypustíte. (použijte vhodnou nádobu)
3. Ventil zavřete.

#### V-řemene

Zkontrolujte napětí na pravidelně V-řemene.

Je-li nutné zpřísnit řemen větráku, postupuje takto:

- Odstraňte 4 šrouby na motor.
- Utáhněte řemeny podle Wegdrücken od motoru jednotky.
- Je řemen větráku touží mít šrouby na motor re-uchytit.
- Dbejte dvou řemenic k úniku navzájem.

#### Vzduchový filtr

Občas je třeba vyčistit vložku vzduchového filtru, k tomu sejměte křídlovou maticí z krytu vzduchového filtru a vyjměte pěnový filtr. Tento lze vyčistit teplým mýdlovým louhem. Pěnový filtr vysušte a opět vložte. Nyní kryt vzduchového filtru opět připevňte.

**SK****Skôr ako uvediete prístroj do prevádzky, prečítajte si, prosím, dôkladne tento návod na obsluhu.****A.V. 2****Dotlač, a to aj čiastočná, vyžaduje schválenie. Technické zmeny vyhradené.****SK**

Máte technické otázky? Reklamáciu? Potrebujete náhradné diely alebo návod na obsluhu?

Na našich stránkach **www.guede.com** v časti Servis vám rýchlo a bez zbytočnej byrokracie pomôžeme. Pomôžte nám, aby sme mohli pomáhať Vám. Aby sme mohli váš prístroj v prípade reklamácie identifikovať, potrebujeme sériové číslo, číslo výrobu a rok výroby. Všetky tieto údaje nájdete na typovom štítku. Aby ste ich mali neustále poruke, zapíšte si ich, prosím, sem:**Sériové číslo:****Číslo výrobu:****Rok výroby:****Tel.: +49 (0) 79 04 / 700-360****Fax: +49 (0) 79 04 / 700-51999****E-mail: support@ts.guede.com****Označenia:****Bezpečnosť produktu:**

Produkt zodpovedá príslušným normám EÚ

**Zákazy:**Zákaz všeobecný  
(v spojení s iným  
piktogramom)

Nepoužívajte za dažďa

**Výstraha:**

Výstraha/pozor

Výstraha pred  
nebezpečným elektrickým  
napätím**Príkazy:**Pred použitím si prečítajte  
návod na obsluhuPoužívajte ochranné  
rukavice**Ochrana životného prostredia:**Odpad zlikvidujte odborne tak,  
aby ste neškodili životnému  
prostrediu.Obalový materiál z lepenky  
je možné odovzdať s  
cieľom recyklácie do  
zberne.Chybné a/alebo likvidované  
elektrické či elektronické  
prístroje musia byť odovzdané  
do príslušných zberní.**Obal:**

Chráňte pred vlhkom



Obal musí smerovať hore

**Technické údaje:**

Sieťová prípojka	Hmotnosť
Výkon motora	Sací
efektívneho množstvo	Maximálny tlak
Kotol Obsah	

**Popis prístroja (obr. 1/2)**

1. Kryt motora
2. Rukoväť na nosenie
3. Tlakový spínač
4. Vzdušník
5. Päťka
6. Doprava kolies
7. Ropa plniacemu
8. Zapnuté / vypnuté
9. Regulátor tlaku
10. Prípojka tlakového vzduchu
11. Manometer
12. Odvzdušňovací ventil

**SK** **Vyhlasenie o zhode EÚ**

Týmto vyhlasujeme my, Güde GmbH & Co. KG Birkichstraße 6, 74549 Wolpertshausen, Germany, že koncepcia a konštrukcia nižšie uvedených prístrojov vo vyhotoveniach, ktoré uvádzame do obehu, zodpovedá príslušným základným požiadavkám smerníc EÚ na bezpečnosť a hygienu.

**V prípade zmeny prístroja, ktorá s nami nebola konzultovaná, stráca toto vyhlásenie svoju platnosť.**  
Označenie prístrojov: **410/10/50 230 V** Obj. č.: **50013**

Dátum/podpis výrobcu: 14.04.2009

**Údaje o podpísanom: pán Arnold, konateľ****Príslušné smernice EÚ:**

98/37/EC  
87/404/EC  
2006/95/EC

**Použité harmonizované normy:**

EN 1012-1:1996  
EN 60204-1:2006

## Záruka

Záručné nároky podľa priloženého záručného listu.

## Technické údaje

### 410/10/50 230 V

<b>Spojenie:</b>	230 V
<b>Frekvencia / Ochrana:</b>	50 Hz/IP 23
<b>Max. Výkon</b>	2,2 kW (P1)
<b>Kotol Obsah</b>	50l
<b>Max. Sanie:</b>	ca. 375 l/min
<b>Max. Tlak:</b>	10 bar
<b>Napájanie:</b>	ca. 270 l/min
<b>Valcov:</b>	2
<b>Hluk hodnota údaje:</b>	L <sub>WA</sub> 95 dB
<b>Váha:</b>	ca. 48 kg
<b>Artikel-Nr. 50013</b>	

## Všeobecné bezpečnostné pokyny

Návod na obsluhu je potrebné pred prvým použitím prístroja kompletne prečítať. Ak nastanú o zapojení a obsluhu prístroja pochybnosti, obráťte sa na výrobcu (servisné oddelenie).

### Pokyny na inštaláciu

- Skontrolujte, či sa prístroj nepoškodil pri preprave.
- Prípadné škody ihneď nahláste prepravcovi, ktorý kompresor dodal.
- Pred uvedením do prevádzky je potrebné skontrolovať stav oleja v čerpadle kompresora.
- Kompresor musí byť nainštalovaný v blízkosti spotrebiča.
- Dlhé vzduchové potrubia a dlhé prívodné káble (predlžovacie káble) sa neodporúčajú.
- Dbajte na to, aby bol nasávaný vzduch čistý a bez prachu.
- Kompresor neinštalujte vo vlhkej alebo mokrej miestnosti.
- Kompresor sa smie používať len vo vhodných miestnostiach (dobře vetraných, okolitá teplota +5 °C až 40 °C). V miestnosti sa nesmie nachádzať prach, kyseliny, pary, výbušné či horľavé plyny.
- Kompresor je vhodný na použitie v suchých miestnostiach. Tam, kde sa pracuje so striekajúcou vodou, je použitie kompresora neprípustné.

### ABY BOL ZARUČENÝ VYSOKÝ STUPEŇ BEZPEČNOSTI, DODRŽUJTE POZORNE NASLEDUJÚCE POKYNY:



**Pozor: Používajte len s RCD (ochranným vypínačom proti chybovému prúdu)!**

### POZOR!

- **Udržujte pracovisko čisté a upratané.** Neporiadok na pracovisku a pracovnom stole zvyšuje nebezpečenstvo nehôd a úrazov.
- **Dávajte pozor na podmienky prostredia, v ktorých pracujete.** Elektrické náradie a prístroje nepoužívajte vo vlhkom a mokrom prostredí. Zaisťte dostatočné osvetlenie. Elektrické náradie nevystavujte dažďu či vysokej vlhkosti vzduchu. Elektrické náradie nezapínajte v blízkosti horľavých kvapalín či plynov.
- **K stroju nepúšťajte cudzie osoby.** Návštevy a prízerajúci, predovšetkým deti a choré či slabé osoby udržiavajte v bezpečnej vzdialenosti od svojho pracoviska.
- **Zaisťte bezpečné uloženie nástrojov.** Stroje, ktoré nepoužívate, uložte na suché miesto, ak je to možné do výšky, alebo ich zamknite tak, aby neboli prístupné iným osobám.
- **Na každú prácu používajte vždy správny prístroj.** Nepoužívajte napr. malé prístroje alebo príslušenstvo

na práce, ktoré je vlastne potrebné vykonať veľkými prístrojmi. Prístroje používajte výhradne na účely, na ktoré boli konštruované. Prístroj nepreťažujte!

- **Dávajte pozor na napájací kábel.** Neťahajte za kábel. Nepoužívajte ho na vytiahnutie zástrčky. Držte kábel mimo dosahu tepelných zdrojov, oleja a ostrých hrán.
- **Vyhňte sa neúmyselnému zapnutiu.** Skôr ako dáte zástrčku do zásuvky, dbajte vždy na to, aby bol prístroj vypnutý na vypínači prístroja.
- **Vonku používajte len špeciálne predlžovacie káble.** Na vonkajšie použitie potrebujete špeciálne predlžovacie káble, ktoré sú na tento účel vhodné a zodpovedajúcim spôsobom označené.
- **Buďte vždy pozorní. Dávajte pozor na to, čo robíte.** Pri práci sa riadte zdravým rozumom. Elektrické náradie nepoužívajte, ak ste unavení.
- **Dávajte pozor na poškodené súčasti.** Prístroj pred použitím prezrite. Sú niektoré súčasti poškodené? V prípade ľahkého poškodenia sa vážne zamyslite nad tým, či prístroj aj tak bude fungovať bezpečne a bezchybne.
- **Predchádzajte úrazom elektrickým prúdom.** Zabráňte telesnému kontaktu s uzemnenými objektmi, napr. vodovody, vyhrievacie telesá, variče a chladničky.
- **Používajte iba schválené súčasti.** Pri údržbe a opravách používajte iba vhodné náhradné diely. Za týmto účelom sa obráťte na autorizované servisné stredisko.
- **Výstraha!** Používanie príslušenstva a násadcov, ktoré nie sú výslovne odporúčané v tomto návode na obsluhu, môže viesť k ohrozeniu osôb a objektov.
- **Nenakláňajte sa zo svojho stanovišťa.** Vyhňte sa abnormálnemu držaniu tela. Zaisťte si bezpečný postoj a udržiavajte neustále rovnováhu.
- **Nenechávajte v prístroji nastavovacie kľúče.** Pred zapnutím skontrolujte, či ste z prístroja odstránili nastavovacie kľúče a nástroje.

## Bezpečnostné pokyny na prvé uvedenie do prevádzky

- Pred nastavovaním a údržbou najprv vytiahnite zástrčku zo zásuvky.
- Deti nesmú stroj používať.
- Po odobratí obalu skontrolujte, či sú prístroj a všetky jeho diely v bezchybnom stave.
- **Noste vždy ochranné okuliare a chrániče uší**  
Noste vždy ochranné okuliare alebo zodpovedajúcu ochranu očí a uší. Prúdom tlakového vzduchu nikdy nemierte na vlastné telo ani na iné osoby či zvieratá. Prúd vzduchu môže cudzorodé predmety veľmi zrýchliť a tie môžu nebezpečne vystreliť.
- **Vždy používajte ochranné zariadenia proti úrazu elektrickým prúdom**  
Kompresor nepoužívajte v blízkosti vody alebo vo vlhkom prostredí.
- **Odstavenie kompresora**  
Pred opravami, revíziami, údržbou, čistením alebo výmenou konštrukčných dielov kompresor odpojte od zdroja elektrického napätia a kompletne odtlakujte vzdušník.
- **Neúmyselné zapnutie stroja**  
Kompresor neprepravujte, ak je pripojený k zdroju elektrického napätia alebo ak je vzdušník natlakovaný. Pred pripojením kompresora k zdroju elektrického napätia zaisťte, aby spínač tlakového snímača bol v polohe VYPNUTÉ.
- **Riadne uskladnenie kompresora**  
Keď kompresor nepoužívate, uložte ho na suchom mieste chránenom pred poveternostnými vplyvmi. Držte mimo dosahu detí.
- **Pracovný odev**  
Nenoste široké kusy odevu a šperky, pretože sa môžu zachytiť do konštrukčných dielov.
- **Dôkladná údržba kompresora**



### **Dodržujte bezpodmienečne pokyny na mazanie**

Sieťový kábel kontrolujte v pravidelných časových intervaloch. Ak je poškodený, nechajte ho opraviť alebo vymeniť v zákaznickom servise. Uistite sa, že vonkajšok kompresora nevykazuje žiadne viditeľné poškodenia. V opačnom prípade sa obráťte na najbližší zákaznický servis.

- **Použitie vonku**

Ak používate kompresor vonku, je dovolené používať výhradne predĺžovacie káble určené na vonkajšie použitie s príslušným označením. **Pozor: je nutné použiť dostatočný prierez kábla (min. 1,5<sup>2</sup> mm); pri kábloch dlhších než 10 m môže pri nepriaznivých teplotách dôjsť k problému pri štarte stroja.**

- **Pozornosť**

Pracujte obozretne a používajte zdravý ľudský rozum. Kompresor nepoužívajte v prípade únavy. Nie je dovolené kompresor používať pod vplyvom alkoholu, drog alebo liekov, ktoré môžu vyvolať únavu.

- **Kontrolujte, či súčasti nie sú chybné alebo netesné**

Ak došlo k poškodeniu ochranných zariadení alebo iných súčastí kompresora, je nutné ho pred opätovným uvedením do prevádzky skontrolovať a uistiť sa, že jeho prevádzka bude spoľahlivá.

Všetky poškodené súčasti je potrebné nechať opraviť alebo vymeniť zákaznickým servisom alebo ich vymeniť podľa pokynov uvedených v príručke na obsluhu.

- **Správne používanie kompresora**

Pri prevádzke kompresora dodržujte všetky pokyny tejto príručky. Nedovoľte, aby kompresor používali deti alebo osoby, ktoré sa neoboznámili so spôsobom jeho fungovania.

- **Vetráciu mriežku udržiavajte čistú**

Vetráciu mriežku motora udržiavajte v čistote. V pravidelných časových intervaloch ju čistite, ak používate kompresor v silne znečistenom prostredí.

- **Kompresor používajte pod menovitým napätím**

Kompresor používajte pod napätím, ktoré je uvedené na štítku s elektrickými údajmi. Ak budete kompresor prevádzkovať pri napätí vyššom než je nominálna hodnota, môže dôjsť k prehriatiu motora.

- **Spustený prístroj nesmie zostať nikdy bez dozoru**

- **Kompresor nepoužívajte, ak je chybný**

Ak kompresor pri práci vydáva zvláštne zvuky alebo silne vibruje či sa zdá byť inak chybný, je nutné ho ihneď zastaviť; príčinu nechajte zistiť v najbližšom zákaznickom servise.

- **Plastové súčasti nečistite rozpúšťadlami**

Rozpúšťadlá ako benzín, riedidlá, motorová nafta alebo iné látky s obsahom alkoholu môžu poškodiť plastové súčasti kompresora. Preto plastové súčasti nečistite týmito látkami, ale v prípade potreby použite mydlový lúh alebo vhodné kvapaliny.

- **Používajte výhradne originálne náhradné diely**

Pri používaní náhradných dielov od iných výrobcov zanikajú vaše nároky plynúce zo záruky. Používanie cudzích náhradných dielov môže viesť k funkčným poruchám kompresora. Originálne náhradné diely dostanete u našich zmluvných predajcov.

- **Na kompresore nevykonávajte zmeny**

Na kompresore nevykonávajte zmeny. Pri všetkých opravách sa obracajte na zákaznický servis. Nepovolená zmena môže mať negatívny vplyv na výkon kompresora, môže však tiež spôsobiť ťažké úrazy, ak ju vykoná osoba, ktorá nedisponuje dostatočnými technickými znalosťami.

- **Nedotýkajte sa horúcich súčastí kompresora**

Nedotýkajte sa potrubia, motora a ostatných horúcich súčastí kompresora, inak vám hrozí nebezpečenstvo popálenia.

- **Prístroj nenechávajte zapnutý bez dozoru, pretože sa môže stať zdrojom nebezpečenstva.**

- Pri údržbe a oprave bezpečnostných a ochranných zariadení je potrebné tieto po skončení prác opäť ihneď správne namontovať späť.
- Je bezpodmienečne nutné poznať predpisy na prevenciu nehôd platné v danom mieste použitia, ako aj všetky ostatné, všeobecne uznávané bezpečnostné predpisy.
- Pred použitím tohto prístroja musíte bezpodmienečne skontrolovať bezpečnostné zariadenie. Presvedčte sa, či na pohľad len ľahko poškodené diely môžu skutočne riadne fungovať.
- Ak nie je v tomto návode na obsluhu uvedené inak, musí poškodené diely a bezpečnostné zariadenie opraviť či vymeniť autorizované servisné stredisko.
- Poškodené vypínače nechajte vymeniť v autorizovanom servisnom stredisku.
- Tento prístroj zodpovedá všetkým príslušným bezpečnostným ustanoveniam. Opravy smú vykonávať len kvalifikovaní elektrikári v autorizovaných servisných strediskách pri použití originálnych náhradných dielov. Pri nedodržaní vzniká nebezpečenstvo nehôd.

### **Bezpečnostné pokyny na prácu s tlakovým vzduchom a ofukovacími pištoľami**

- Kompresory a potrubia dosahujú pri prevádzke vysoké teploty. Kontakt s nimi vedie k popáleninám.
- Kompresorom nasávané plyny a pary nesmú obsahovať prímеси, tie môžu v kompresore spôsobiť požiar či explóziu.
- Pri povoľovaní hadicovej spojky je potrebné spojku hadice pridržať rukou, aby sa zabránilo poraneniu v dôsledku vystrelenia hadice.
- Pri práci s ofukovacou pištoľou noste ochranné okuliare. Cudzorodé predmety a odfúknuté súčasti môžu spôsobiť malé poranenia.
- Ofukovacou pištoľou nefúkajte na osoby a nečistite oblečenie na tele.

### **Bezpečnostné pokyny pri striekaní farby**

- Nepracujte s lakmi a rozpúšťadlami s bodom vzplanutia menším než 21 °C.
- Laky a rozpúšťadla nezahrievajte.
- Ak pracujete so zdravie škodlivými kvapalinami, je potrebné používať ako ochranu filtračné prístroje (tvárové masky).
- Dodržujte aj výrobcami takýchto látok uvedené informácie o ochranných opatreniach.
- Je potrebné dbať na údaje a označenia výnosu o nebezpečných látkach uvedené na obaloch spracovávaných materiálov. Prípadne je potrebné prijať doplnkové ochranné opatrenia, predovšetkým je potrebné nosiť vhodný odev a masky.
- Počas striekania a na pracovisku ako takom sa nesmie fajčiť.
- Aj pary z farieb sú veľmi horľavé.
- Je potrebné sa vyhnúť zdrojom nebezpečenstva, ako sú ohnisko, otvorené svetlo a stroje s odletujúcimi iskrami.
- Potravinu a nápoje neskladujte ani nekonzumujte na pracovisku. Pary z farieb sú škodlivé.
- Pracovisko musí byť väčšie než 30 m<sup>3</sup> a pri striekaní a sušení musí byť zaručená dostatočná výmena vzduchu. Nestriekajte proti vetru. Pri striekaní horľavých, resp. nebezpečných farieb dodržujte zásadne ustanovenia miestnej polície.
- Tlaková hadica z PVC nesmie prísť do styku s médiami, ako sú testovací benzín, butylalkohol a metylénchlorid (skráteneá životnosť).



## Prevádzka tlakových nádob

- Prevádzkovateľ tlakovej nádoby musí túto udržiavať v riadnom stave, riadne používať, ošetrovať, potrebnú údržbu a opravy vykonávať bezodkladne a prijať v závislosti od daných okolností nutné bezpečnostné opatrenia.
- Kontrolný orgán môže v jednotlivom prípade nariadiť príslušné kontrolné opatrenia.
- Tlakovú nádrž nepoužívajte, ak vykazuje chyby, ktoré by mohli ohroziť zamestnancov alebo tretie osoby.
- Tlakovú nádobu je potrebné pravidelne kontrolovať z hľadiska poškodenia, napr. hrdza.
- Ak objavíte poškodenie, obráťte sa, prosím, na zákazníku servisnú dielňu.

## Správanie v prípade núdze

Zavedte úrazu zodpovedajúcu potrebnú prvú pomoc a vyzvite čo možno najrýchlejšie kvalifikovanú lekársku pomoc.  
Chrňte zraneného pred ďalšími úrazmi a upokojte ho.

## Použitie v súlade s určením

Na ofukovanie a ľahké práce s tlakovým vzduchom, v modelárstve, na nástrek stien formou airbrush, lakovanie formou airbrush, hustenie pneumatík atď.

## Zostatková rizika a ochranné opatrenia

**Priamy elektrický kontakt**  
**Chybný kábel alebo zástrčka môžu viesť k život ohrozujúcemu úrazu elektrickým prúdom.**  
Chybný kábel alebo zástrčku nechajte vymeniť odborníkom. Prístroj použite len na prípojke s ochranným vypínačom proti chybovému prúdu (RCD).

**Nepriamy elektrický kontakt**  
**Úrazy vodivými dielmi pri odkrytých elektrických alebo chybných konštrukčných dieloch.**  
Pri údržbe vždy vytiahnite zástrčku zo zásuvky. Používajte len s vypínačom RCD.

**Nedostatočné lokálne osvetlenie**  
**Nedostatočné osvetlenie predstavuje vysoké bezpečnostné riziko.**  
Pri práci s prístrojom zaistite vždy dostatočné osvetlenie.

## Likvidácia

Pokyny na likvidáciu vyplývajú z piktogramov umiestnených na prístroji, resp. obale. Popis jednotlivých významov nájdete v kapitole „Označenia na prístroji“.

## Likvidácia prepravného obalu

Obal chráni prístroj pred poškodením pri preprave. Obalové materiály sú volené spravidla z hľadiska ochrany životného prostredia a spôsobu likvidácie a je možné ich preto recyklovať.

Vrátenie obalu do obehu materiálu šetrí suroviny a znižuje náklady na spracovanie odpadu.  
Časti obalu (napr. fólie, styropor) môžu byť nebezpečné pre deti. **Vzniká nebezpečenstvo udusenía!** Časti obalu uschovajte mimo dosahu detí a čo najrýchlejšie zlikvidujte.

## Požiadavky na obsluhu

Obsluha si musí pred použitím prístroja pozorne prečítať návod na obsluhu.

## Kvalifikácia

Okrem podrobného poučenia odborníkom nie je na používanie prístroja nutná žiadna špeciálna kvalifikácia.

## Minimálny vek

Na prístroji smú pracovať len osoby, ktoré dosiahli 16 rokov. Výnimku predstavuje využitie mladistvých, ak sa toto deje počas profesionálneho vzdelávania s cieľom dosiahnutia zručností pod dohľadom školiteľa.

## Školenie

Používanie prístroja vyžaduje iba zodpovedajúce poučenie odborníkom, resp. návodom na obsluhu. Špeciálne školenie nie je nutné.

## Preprava a skladovanie

- Pri dlhšom skladovaní je potrebné prístroj dôkladne vyčistiť a uložiť tak, aby k nemu nemali prístup nepovolane osoby.
- Kompresor neskladujte a neprepravujte nikdy nalezato a pod tlakom!
- Tlak vo vzdušníku sa môže znížiť pri ochladení stlačeného vzduchu.

## Montáž / prvé uvedenie do prevádzky (obr. 3-8, 10)



**Olej úroveň vyššie každej spustení skontrolovať!**



Pred uvedením kompresora do prevádzky je potrebné prepravnú zátku oleja nahradiť hrdlom na plnenie oleja, ďalej musí byť zaistený správny stav oleja.

Kompresor postavte na vodorovnú, rovnú a dostatočne vysokú pracovnú plochu, aby sa zabránilo prípadnému vytečeniu kompresorového oleja.

Kompresor sa kvôli preprave nedodáva kompletne zmontovaný.

**Teraz je potrebné namontovať zátku olejovej nádrže:**  
Musíte odobrať prepravnú zátku olejovej nádrže a vložiť namiesto nej priloženú zátku, ďalej musí byť zaistený správny stav oleja.  
Postupujte nasledovne:  
**Odoberte prepravnú zátku oleja. Olej nalejte až k značke v priezore. Potom namontujte hrdlo na plnenie oleja. Pri vypúšťaní alebo výmene oleja vyskrutkujte vypúšťaciu skrutku (obr. 9).**

## Montáž dopravného kolesá a nohy (obr. 7, 8)

Šroubové prepravu bicyklov na každej strane s dodaným matice a podložky na (potrebujete vyšskubnout nie je zahrnutá v balení). Obr. 7 vidíte poradie kola:

- skrutky cez diery vo volante tlačie
- Disc priložiť
- kolo sa skrutkou a podložkou cez otvor nápravy olovo
- umývačka na konci šroubu snímk
- Jar kruh skrutiek na konci snímk
- Matka a zase dobre utiahnite.

## Stánok kopci

Chodidlá sú v (obr. 8), aby sprísnila.

## Handle montáž

Otvorený koniec rukoväte, doprava do otvorov poskytované na kompresor a posuňte pomocou priloženého krídlo skrutky.

## Ropa zmeny (obr. 10)



Vzhľadom k tomu, že prijíždí na piestu môže čip, je absolútne nevyhnutné, po prvých 10 hodín prevádzky, aby vykonal zmeny ropy. Odporúčame, aby ste náš kompresora (SKU: 40056). Neskôr, v závislosti na prevádzku kompresora, všetkých 100 až 200 hodín prevádzky ropnou zmeniť miesto. Aby bolo možné vykonávať výmena oleja, otvorte vypúšťací skrutku a začne proces odpadový

olej do vhodnej nádoby.



**Striktne dodržiavať pravidlá pre likvidáciu odpadových olejov a zlikvidovať ju riadne v centre zber odpadových olejov.**

Vyskrutkujte vypúšťací šrób je teraz pevne späť a vyplňte ropy až k značke na meracia tyčinka.



**V zimnom období odporúčame mazacie oleje začať počas studenej sezóny na pomoc!**

#### Obsluha (obr. 1/2)



**Pred každým nastavovaním, resp. údržbou kompresora je potrebné vytiahnuť zástrčku zo zásuvky.**



**Zapnite kompresor nikdy o moc, inak žiadne vypúšťanie jednotky je hotový. Bez absolutória, elektromotor cez spätný tlak škoda!**

#### Zapnutie, resp. vypnutie

- Kompresor je možné zapnúť zatahnutím za zapínací gombík, resp. stlačením opäť vypnúť.

#### Regulácia pracovného tlaku

- Pracovný tlak je možné celkom jednoducho nastaviť, otočný gombík otočte v smere +, **pracovný tlak sa tak zvýši**. Ak otočíte otočný gombík v smere –, **pracovný tlak klesne. Kompresor má automatický poistný ventil, ktorý pri pretlaku vypustí tlak. Tu môžete zatahnutím za krúžok ventilu vypustiť tlak vo vzdušníku ručne.**

#### **POZOR:**

Dbajte na potrebné dodané množstvo vami používaného pneumatického prístroja! Samotný tlak NIE JE rozhodujúci pre bezchybnú či dostačujúcu prevádzku. Krátke zapnutie kompresora po dlhom odstavení bez používania je normálne!

Prípadne naplánované opravy nechajte vykonať výhradne len vyškoleným odborným personálom.

#### Poistka proti prehriatiu:

Ak je kompresor zaťažovaný technickým defektom alebo príp. trvalou prevádzkou, prívod prúdu sa automaticky preruší termosplínačom. Ak k tejto situácii dôjde, je vhodné kompresor odpojiť od siete a cca 5 minút nechať

vychladnúť. Ak sa kompresor po určitom pracovnom čase znovu nerozbehne, nechajte ho vychladnúť ďalšie 3 minúty.

#### Tlakový spínač:

Kompresor je vybavený automatickým tlakovým spínačom, ktorý kompresor po dosiahnutí maximálneho prevádzkového tlaku vypne a pri opätovnej potrebe vzduchu opäť automaticky zapne. Zapínací tlak 6 bar, max. tlak 8 bar.

#### Prehliadky a údržba (obr. 9)

Pred každou prácou na prístroji vytiahnite zástrčku zo zásuvky. Pred dlhodobším nepoužívaním kompresora je účelné dať niekoľko kvapiek oleja na vložku vzduchového filtra, to vedie k tomu, že pri ďalšom rozbehu budú steny valca kompresora predbežne namazané.

- Na čistenie plastových dielov používajte vlhkú handru. Nepoužívajte čistiace prostriedky, rozpúšťadlá ani ostré predmety.
- Z vetracích otvorov a pohyblivých súčastí odstráňte po každom použití prichytený prach mäkkou kefou alebo štetcom. Všetky pohyblivé kovové súčasti mažte pravidelne olejom

#### Po každom použití

Z vetracích otvorov a pohyblivých súčastí odstráňte prach.

#### Pravidelne

Pohyblivé kovové súčasti namažte olejom (viacúčelový olej).

Pri všetkých skrutkách skontrolujte, či sú pevne dotiahnuté. Pravidelne (min. mesačne) odstraňujte zo vzdušníka kondenzát, nedodržanie môže viesť k zániku záruky na prehrdzavenie – inak je kompresor bezúdržbový.

(Kondenzát sa môže vďaka povrchu vzdušníka sfarbiť dohnedá)

1. Vytiahnite zástrčku zo zásuvky!
2. Odkalovací ventil (**obr. 9/a**) otvorte pri nízkom tlaku vo vzdušníku (max. 1 bar) a kondenzát kompletne vypustite. (použite vhodnú nádobu)
3. Ventil zavrite.

#### V-remene

Skontrolujte napätie na pravidelné V-remeňa.

Ak je potrebné sprísniť remeň vetráku, postupuje nasledovne:

- Odstráňte 4 skrutky na motor.
- Utiahnite remeň vetráku stlačením od motorovej jednotky.
- Je remeň vetráku túži mať skrutky na motor re-uchytiť.
- Dbajte dvoch řemenice k úniku navzájom.

#### Vzduchový filter

Občas je potrebné vyčistiť vložku vzduchového filtra, na tento účel odoberte krídlovú maticu z krytu vzduchového filtra a vyberte penový filter. Tento je možné vyčistiť teplým mydlovým lúhom. Penový filter vysušte a opäť vložte. Teraz kryt vzduchového filtra opäť pripevnite.

NL

Vóór ingebruikneming van het apparaat deze gebruiksaanwijzing aandachtig doorlezen.

A.V. 2

Voor nadruk en uittreksels is toestemming vereist. Technische wijzigingen voorbehouden.

NL

Hebt u **technische vragen**? Een **reclamatie**? Hebt u **reserveonderdelen** of een **gebruiksaanwijzing** nodig?

Op onze website [www.guede.com](http://www.guede.com) in **Service** helpen wij u snel en niet-bureaucratisch verder. Help ons om u te helpen, a.u.b. Om uw apparaat in geval van reclamatie te kunnen identificeren hebben wij het serie+nummer evenals artikelnummer en productiejaar nodig. Deze gegevens vindt u op het typeplaatje. Vul deze gegevens hieronder in om deze altijd bij de hand te hebben.

Serienummer:

Artikelnummer:

Bouwjaar:

tel.: +49 (0) 79 04 / 700-360

fax: +49 (0) 79 04 / 700-51999

e-mail: [support@ts.guede.com](mailto:support@ts.guede.com)

**Aanduiding:**

**Productveiligheid:**



Het product is conform de desbetreffende normen van de Europese Gemeenschap

**Verboden:**



Verbod, algemeen (in verbinding met ander pictogram)



Niet bij regen gebruiken

**Waarschuwing:**



Waarschuwing/Let op



Waarschuwing voor gevaarlijke elektrische spanning

**Aanwijzingen:**



Vóór gebruik gebruiksaanwijzing lezen



Veiligheidshandschoenen gebruiken

**Milieubescherming:**



Afval niet in het milieu, maar vakkundig verwijderen



Verpakkingsmateriaal van karton bij de daarvoor bestemde recyclingplaatsen afleveren



Beschadigde en/of verwijderde elektrische of elektronische apparaten bij de daarvoor bestemde recyclingplaatsen afleveren

**Verpakking:**



Tegen vocht beschermen



Verpakkingsoriëntering boven

**Technische gegevens:**

Netaansluiting	Gewicht
Motorvermogen	Suction
daadwerkelijke levering hoeveelheid	Maximale druk
Ketelas Content	

**Beschrijving apparaat (Afb. 1/2)**

1. Motor dekking
2. Draagbeugel
3. Drukschakelaar
4. Ketel
5. Voet
6. Transport wielen
7. Olie vulmiddel
8. Switch ON OFF
9. Drukregelaar
10. Persluchtaansluiting
11. Manometer
12. Ontluchtingsventiel

**NL EG-Conformiteitverklaring**

Hiermede verklaren wij, Güde GmbH & Co. KG Birkichstraße 6, 74549 Wolpertshausen, Germany dat het navolgend genoemde apparaat, op grond van zijn ontwerp en bouwwijze, evenals de door ons in omloop gebrachte uitvoeringen, aan de desbetreffende fundamentele veiligheids- en gezondheidverordeningen van de EG-richtlijnen voldoen.

**Bij een niet met ons overeengekomen wijziging aan het apparaat verliest deze verklaring haar geldigheid.**

Benaming van het apparaat: **410/10/50 230 V** Artikel nr.: **50013**

Datum/Handtekening fabrikant: 14.04.2009

Gegevens betr. ondertekende: Dhr. Arnold, bedrijfsleider

**Desbetreffende EG-Richtlijnen:**

98/37/EC  
87/404/EC  
2006/95/EC

**Gebruikte harmoniserende normen:**

EN 1012-1:1996  
EN 60204-1:2006

## Garantie

Garantieclaims volgens bijgaande garantiekaart.

## Technische gegevens

### 410/10/50 230 V

<b>Aansluiting:</b>	230 V
<b>Frequentie / bescherming:</b>	50 Hz/IP 23
<b>maximale prestaties</b>	2,2 kW (P1)
<b>Inhoud ketel</b>	50l
<b>Maximale Suction:</b>	ca. 375 l/min
<b>Maximale druk:</b>	10 bar
<b>Stroomvoorziening:</b>	ca. 270 l/min
<b>Cilinders:</b>	2
<b>Lawaai waarde indicatie:</b>	L <sub>WA</sub> 95 dB
<b>Gewicht:</b>	ca. 48 kg
<b>Art.nr.: 50013</b>	

## Algemene veiligheidsinstructies

De gebruiksaanwijzing dient, vóór de eerste ingebruikneming van het apparaat, geheel doorgelezen te worden. Indien over de aansluiting en bediening van het apparaat twijfels bestaan, dient u zich tot de producent (serviceafdeling) te wenden.

### Aanwijzingen voor plaatsing

- Controleer het apparaat op transport beschadigingen.
- Eventuele schade onmiddellijk aan het transportbedrijf melden dat de compressor heeft geleverd.
- Voor ingebruikneming dient de oliestand in de compressorpomp gecontroleerd te worden.
- De compressor moet vlak bij de gebruiker opgesteld worden.
- Lange luchtleidingen en lange toevoerleidingen (verlengkabels) moeten vermeden worden.
- Op droge en stofvrije aanzuiglucht letten.
- De compressor niet in vochtige of natte ruimten plaatsen.
- De compressor mag slechts in geschikte ruimten (goed belucht, omgevingstemperatuur +5°C tot 40°C) gebruikt worden. In de ruimte mogen zich geen stoffen, zuren, dampen en explosieve of ontvlambare gassen bevinden.
- De compressor is geschikt voor het gebruik in droge ruimten. In een omgeving, waarin met spuitwater wordt gewerkt, is het gebruik niet toegestaan.

### OM EEN HOGE GRAAD VAN VEILIGHEID TE GARANDEREN DIENT U DE VOLGENDE INSTRUCTIES IN ACHT TE NEMEN:



**Let op: Uitsluitend met een RCD (veiligheidsschakelaar voor foutstroom) gebruiken!!**

### LET OP!

- **Houd de werkomgeving schoon en opgeruimd.** Wanordelijke werkruimtes en werkbanken verhogen het gevaar van ongevallen en letsels.
- **Let op de omgevingscondities waaronder gewerkt wordt.** Gebruik geen elektrische werktuigen en apparaten in een vochtige of natte omgeving. Zorg voor een goede verlichting. Stel elektrische apparaten niet aan regen of een hoge luchtvochtigheid bloot. Schakel elektrische apparaten niet in een omgeving met licht ontvlambare vloeistoffen of gassen in.
- **Laat geen vreemde personen met het apparaat werken.** Bezoekers en toeschouwers, vooral kinderen evenals zieke en moeilijk ter been zijnde personen moeten van de werkplek weg gehouden worden.
- **Zorg voor veilig opbergen van het apparaat.** Apparaten, die niet worden gebruikt, moeten op een

droge, mogelijk hoog gelegen plaats bewaard of, indien mogelijk, ontoegankelijk opgesloten worden.

- **Gebruik voor ieder werk altijd het juiste apparaat.** Gebruik bijv. geen kleine apparaten of onderdelen voor werkzaamheden die in principe met zwaardere apparaten verricht moeten worden. Gebruik werktuigen uitsluitend voor doelen waarvoor deze zijn gebouwd. Overbelast het apparaat niet!
- **Let op de stroomkabel.** Trek niet aan de kabel. Pak voor het uitnemen enkel aan de stekker. Houd de kabel op afstand van warmtebronnen, olie en scherpe kanten.
- **Vermijd ongewenst inschakelen.** Let er altijd op dat het apparaat met de apparaatschakelaar uitgeschakeld is voordat u de netstekker uit het stopcontact neemt.
- **Gebruik buiten een speciale verlengkabel.** Gebruik voor buitengebruik speciale geschikte verlengkabels die overeenstemmend zijn gemerkt.
- **Blijf altijd attent. Let op wat u doet.** Gebruik uw gezonde verstand. Gebruik geen elektrische apparaten in geval van vermoeidheid.
- **Let op beschadigde delen.** Onderzoek het apparaat voordat u het apparaat gaat gebruiken. Zijn afzonderlijke delen beschadigd? Als afzonderlijke delen beschadigd zijn vraagt u zich dan bij kleine beschadigingen serieus af of het apparaat toch nog perfect kan functioneren.
- **Voorkom stroomschokken.** Vermijd ieder lichamelijk contact met geaarde objecten, bijv. waterleidingen, verwarmingselementen, haarden en behuizingen van koelkasten.
- **Gebruik uitsluitend goedgekeurde onderdelen.** Gebruik bij onderhoud en reparaties identieke reserveonderdelen. Wendt u zich voor onderdelen tot een officieel servicecentrum.
- **Waarschuwing!** Het gebruik van andere onderdelen of aanbouwdelen, die in deze gebruiksaanwijzing niet uitgesproken aanbevolen zijn, kan bedreiging van personen en objecten tot gevolg hebben.
- **Zorg voor een veilige stand**  
Vermijd abnormale lichaamshoudingen. Zorg voor een veilige stand en behoud altijd het evenwicht.
- **Laat geen gereedschapsleutels in de machine achter.** Controleer vóór het inschakelen of de sleutel en instelgereedschappen zijn verwijderd.

## Veiligheidsinstructies vóór de eerste ingebruikneming

- Neem altijd de netstekker uit voordat met het instellen of onderhoudswerk wordt begonnen.
- Het gebruik door kinderen is verboden.
- Na het verwijderen van de verpakking controleren of het apparaat en alle onderdelen in een onberispelijke staat zijn.
- **Altijd veiligheidsbril en gehoorbeschermer dragen**  
Altijd een veiligheidsbril of overeenkomstige bescherming van de ogen en een gehoorbeschermer dragen. De persluchtstraal nooit op eigen lichaam of op andere personen of dieren richten. Vreemde voorwerpen kunnen door de luchtstroom zeer sterk versneld worden en gevaarlijke projectielen zijn.
- **Altijd beschermingsinrichtingen tegen elektrische schokken gebruiken**  
De compressor nooit in de buurt van water of in een vochtige omgeving gebruiken.
- **De compressor buiten bedrijf zetten**  
De compressor van het elektrische net afnemen en de totale druk uit de ketel laten ontsnappen voor het doen van werkzaamheden, reparatie, inspectie, onderhoud, reiniging of vervangen van onderdelen worden uitgevoerd.
- **Ongewenst inschakelen**  
De compressor niet transporteren, indien deze aan de elektrische energiebron is aangesloten of indien de ketel onder druk staat. Voor het aansluiten van de compressor aan de elektrische energiebron vaststellen dat de drukschakelaar zich in de positie OFF bevindt.

- **Opslag van de compressor**  
Indien de compressor niet wordt gebruikt, moet deze van het stroomnet afgekoppeld, op een droge plaats opgeborgen en voor weerinvloeden beschermd worden. Ver van kinderen houden.

- **Werkkleding**  
Geen losse kledingstukken of juwelen dragen omdat deze door de bewegende onderdelen gegrepen kunnen worden.

- **Zorgvuldig onderhoud van de compressor**



**Beslist de aanwijzingen voor smering opvolgen**

De netkabel in regelmatige termijnen controleren. Indien de netkabel beschadigd is, moet deze door een klantendienst gerepareerd of vervangen worden. Vaststellen dat het uiterlijk van de compressor geen zichtbare beschadigingen vertoont. Zo nodig, de dichtstbijzijnde klantendienst benaderen.

- **Gebruik in buitenomgeving**  
Als de compressor buiten wordt gebruikt, dan mogen uitsluitend elektrische verlengkabels gebruikt worden die voor dit gebruik bestemd zijn en overeenkomstig gekenmerkt. **Let op: Beslist voldoende grote kabeldoorsnede (min. 1,5 mm<sup>2</sup>) gebruiken; bij kabels, die langer dan 10 m zijn, kan het bij ongunstige temperaturen tot aanloopproblemen komen.**
- **Oplettendheid**  
Omzichtig werken en het gezonde verstand gebruiken. Bij vermoeidheid de compressor niet gebruiken. De compressor mag niet gebruikt worden, indien de gebruiker onder invloed van alcohol, drugs of medicijnen is die vermoeidheid kunnen veroorzaken.
- **Defecte en ondichte onderdelen controleren**  
Indien een beveiligingsinrichting of ander onderdeel beschadigd werd, dan moet de compressor voor de nieuwe ingebruikneming gecontroleerd worden om met zekerheid vast te stellen dat een veilig gebruik gewaarborgd is.  
  
Alle beschadigde onderdelen dienen door de klantendienst gerepareerd of vervangen te worden, of zoals in het bedieningshandboek beschreven, vernieuwd te worden.
- **Correct gebruik van de compressor**  
Bij het gebruik van de compressor alle aanwijzingen van het handboek opvolgen. Verhindert dat de compressor door kinderen en andere personen wordt gebruikt die niet met zijn functie wijze vertrouwd zijn.
- **Het luchtrooster schoon houden**  
Het luchtrooster van de motor schoon houden. Het rooster in regelmatige intervallen reinigen als de compressor in enkele sterk vervuilde omgevingen wordt gebruikt.
- **De compressor met de nominale elektrische spanning gebruiken**  
De compressor met de spanning gebruiken zoals die op het typeplaatje is aangegeven. Indien de compressor met een spanning gebruikt wordt, die hoger dan de aangegeven nominale spanning is, kan het tot ontoelaatbaar hoge temperaturen in de motor komen.
- **Laat het apparaat nooit onbewaakt**
- **De compressor niet gebruiken, indien deze defect is**

Als de compressor tijdens het bedrijf zeldzame geluiden maakt of sterke vibraties veroorzaakt of, indien de compressor defect blijkt te zijn, moet deze onmiddellijk tot stilstand gebracht worden; de oorzaak door een klantendienst laten vaststellen.

- **De kunststofonderdelen niet met oplosmiddelen reinigen**  
Oplosmiddelen zoals benzine, verdunner, dieselolie of andere stoffen, die alcohol bevatten, kunnen de kunststofonderdelen beschadigen; deze onderdelen niet met dergelijke middelen reinigen maar eventueel een zeepoplossing of andere geschikte vloeistoffen gebruiken.
- **Uitsluitend originele reserveonderdelen gebruiken**  
Bij het gebruik van reserveonderdelen van andere producenten vervalt het recht op garantie. Er kunnen functiestoringen van de compressor ontstaan. De originele reserveonderdelen zijn bij de contracthandelaren te verkrijgen.
- **Geen wijzigingen aan de compressor uitvoeren**  
Geen wijzigingen aan de compressor uitvoeren. Voor alle reparaties zich tot een klantendienst wenden. Een niet toegestane wijziging kan de prestatie van de compressor beïnvloeden en kan ook ernstige ongevallen veroorzaken, indien deze door personen wordt uitgevoerd die de daarvoor vereiste technische kennis niet hebben.
- **De hete onderdelen van de compressor niet aanraken**  
Ter voorkoming van verbrandingen de leidingen, de motor en alle overige onderdelen van de compressor niet aanraken.  
  
**Laat het apparaat niet zonder toezicht of nutteloos ingeschakeld aanstaan omdat het een gevaarbron kan zijn.**
- Indien beveiligings- of beschermingsinrichtingen worden onderhouden of gerepareerd, moeten deze na het beëindigen van de werkzaamheden opnieuw correct ingebouwd worden.
- Het is absoluut noodzakelijk de aan de betreffende gebruiksplaats geldige voorschriften ter voorkoming van ongevallen te kennen evenals andere, algemeen erkende veiligheidsregels.
- Voordat u dit apparaat gaat gebruiken moet u beslist de veiligheidsinrichtingen controleren. Overtuigt u zich dat ook schijnbaar slechts licht beschadigde onderdelen daadwerkelijk naar behoren functioneren.
- Voor zover in deze gebruiksaanwijzing niet anders aangegeven, moeten beschadigde onderdelen en veiligheidsinrichtingen door een geautoriseerd servicecentrum gerepareerd of vervangen worden.
- Laat een beschadigde schakelaar door een geautoriseerd servicecentrum repareren of vervangen.
- Dit apparaat voldoet aan alle desbetreffende veiligheidsbepalingen. Reparaties mogen slechts door een gekwalificeerde elektricien in een geautoriseerd servicecentrum en met gebruik van originele reserveonderdelen uitgevoerd worden. Bij niet respecteren van deze regels bestaat gevaar van ongevallen.

**Veiligheidsinstructies voor werkzaamheden met perslucht en blaaspistolen**

- De compressor en de leidingen bereiken tijdens het gebruik hoge temperaturen. Aanrakingen kunnen tot verbrandingen leiden.
- De door de compressor aangezogen gassen of dampen dienen zonder bijvoegsels te zijn die in de compressor tot branden of explosies kunnen leiden.
- Bij losmaken van de slangkoppeling moet het koppelingstuk van de slang met de hand vastgehouden worden om letsels door de snel terugtrekkende slang te vermijden.
- Tijdens werkzaamheden met het blaaspistool een veiligheidsbril dragen. Door vreemde voorwerpen en weggeblazen onderdelen kunnen snel letsels veroorzaakt worden.
- Met het blaaspistool niet tegen personen blazen of kleding aan het lichaam reinigen.

### Veiligheidsinstructies voor verfspuiten

- Geen lakken of oplossingsmiddelen met een ontvlammingspunt van minder dan 21°C bewerken.
- Lakken en oplossingsmiddelen niet opwarmen.
- Indien gezondheidsschadelijke vloeistoffen worden verwerkt, zijn filterapparaten (gezichtsmaskers) voor uw bescherming vereist.
- Let ook op de door de producent van dergelijke stoffen vermelde gegevens betreffende beschermende maatregelen.
- De op de verpakkingen van de te verwerken materialen geschreven gegevens en aanduidingen van de verordeningen voor gevaarlijke stoffen moeten opgevolgd worden. Eventueel moeten aanvullende veiligheidsmaatregelen genomen worden, in het bijzonder dienen geschikte kleding en maskers gedragen te worden.
- Tijdens het spuitproces en in de werkruimte mag niet gerookt worden.
- Ook verfdampen zijn brandbaar.
- Vuur, open vlammen of vonken producerende machines of apparaten mogen niet aanwezig, resp. gebruikt worden.
- Eetwaren en dranken niet in de werkruimte bewaren of gebruiken. Verfdampen zijn schadelijk.
- De werkruimte dient groter dan 30 m<sup>3</sup> te zijn en er dient voldoende luchtverversing tijdens het spuiten en drogen gegarandeerd te zijn. Niet tegen de wind in spuiten. Principeel tijdens het verspuiten van brandbare, resp. gevaarlijke spuitmaterialen de bepalingen van de plaatselijke autoriteiten opvolgen.
- In verband met de PVC-drukslang geen materialen zoals benzine, butylalcohol en methyleenchloride bewerken (verkorte levensduur).

### Gebruik van drukketels

- Wie een drukketel gebruikt, dient deze in de juiste toestand te houden, juist te gebruiken, te controleren, noodzakelijke onderhouds- en reparatiewerkzaamheden onverwijld uit te voeren en de volgens omstandigheden noodzakelijke veiligheidsmaatregelen te nemen.
- De opzichtinstantie kan in enkele gevallen extra nodige controlemaatregelen voorschrijven.
- Een drukketel mag niet gebruikt worden, indien de bediende persoon of derden door een aanwezig gebrek bedreigd worden.
- De drukketel dient regelmatig op beschadigingen, zoals roest, gecontroleerd te worden.
- Indien een beschadiging vastgesteld wordt, wendt u zich tot een werkplaats van de klantendienst.

### Handelswijze in noodgeval

Tref de noodzakelijke maatregelen om éérste hulp te verlenen, die met het letsel overeenkomt en vraag zo snel mogelijk gekwalificeerde medische hulp aan. Bescherm gewonde personen voor overig letsel en stel ze gerust.

### Gebruik volgens de bepalingen

Voor uitblazen en lichte persluchtwerkzaamheden, bij modelbouw, airbrush muurschildering, airbrush lakwerkzaamheden, bandenpompen, enz.

### Restrisico's en garanties

#### Direct elektrisch contact

#### Een defecte kabel of stekker kan tot een levensgevaarlijke elektrische schok leiden.

Laat defecte kabels of stekkers altijd door een vakman vervangen. Gebruik het apparaat slechts met een

aansluiting aan een veiligheidsschakelaar voor foutstroom (RCD).

#### Indirect elektrisch contact

#### Letselfs door spanninggeleidende onderdelen bij geopende elektrische of defecten bouwdeelen.

Tijdens onderhoudswerkzaamheden de netstekker uitnemen. Slechts met RCD-schakelaar aansluiten.

#### Onjuiste plaatselijke verlichting

#### Gebrekkige verlichting stelt een hoog risico voor.

Zorg bij het werken met het apparaat voor voldoende verlichting.

### Verwijdering

De verwijdering instructies zijn met pictogrammen aangegeven die op het apparaat, resp. op de verpakking, te vinden zijn. Een beschrijving van de afzonderlijke betekenissen is in het hoofdstuk "Aanduiding" te vinden.

#### Verwijdering van de transportverpakking

De verpakking beschermt het apparaat voor transportschades. De verpakkingsmaterialen zijn meestal volgens milieuvriendelijke en verwijderingstechnische standpunten gekozen en derhalve recyclebaar.

Het terugbrengen van de verpakking naar de materiaalloop spaart grondstoffen en verlaagt de afvalhoeveelheden.

Verpakkingsdelen (bijv. foliën, styropor) kunnen voor kinderen gevaarlijk zijn. **Er bestaat verstikkingsgevaar!**

Bewaar de verpakking buiten het bereik van kinderen en verwijder deze zo snel mogelijk.

### Eisen aan de bedienende persoon

De bedienende persoon moet, vóór het gebruik van het apparaat, de gebruiksaanwijzing goed gelezen hebben.

### Kwalificatie

Behalve een uitvoerige instructie door vakkundig verkooppersoneel is er geen speciale kwalificatie voor het gebruik van het apparaat nodig.

### Minimale leeftijd

Het apparaat mag slechts door personen gebruikt worden van 16 jaar of ouder.

Uitzondering hierop is het gebruik door jeugdige personen bij een beroepsopleiding ter verkrijging van vaardigheid en indien dit onder toezicht van een opleider plaats vindt.

### Scholing

Voor het gebruik van het apparaat is passend onderricht voldoende. Een speciale scholing is niet noodzakelijk.

### Transport en opslag

- Bij een langdurige opslag moet het apparaat vooraf grondig gereinigd en niet toegankelijk voor onbevoegde personen opgeslagen worden.
- De compressor mag nooit liggend of onder druk opgeslagen of getransporteerd worden!
- De druk in de ketel kan zich bij afkoelen van de gecomprimeerde lucht verlagen.

### Montage / éérste ingebruikneming (Afb. 5-8, 10)



**De olie is boven alle opstarten om te controleren!**



Voor de ingebruikneming van de compressor moet de transportdop door de olievladdop vervangen worden; verder moet een juiste oliestand vastgesteld worden.

Plaats de compressor op een horizontale, vlakke en voldoende hoge werkvloer om het eventuele weglopen van de compressorolie te verhinderen.

De compressor wordt om transportredenen niet compleet gemonteerd geleverd.

#### **Nu moet de dop van het oliereservoir gemonteerd worden:**

Hiervoor dient de transportdop van het oliereservoir verwijderd en de meegeleverde doppen hiervoor geplaatst te worden; verder dient de juiste oliestand vastgesteld te worden.

Ga als volgt te werk:

**Verwijder de transportdop en vul olie bij tot de markering in het kijkglas. Plaats na deze stap de olievuldop indien olie wordt afgetapt of ververst, moet de aftapschroef geopend worden.**

#### **Vergadering van het vervoer wielen en de voeten**

Schroef het transport wielen aan elke kant met behulp van de bijgeleverde moeren en sluitingen aan (je moet een sleutel is niet inbegrepen in het pakket). Zie je de volgorde van de Wiel:

- bout door het gat in het wiel druk
- Kort omsluiten
- wielen met schroef en ring door het gat van de as leiden
- sluitring op de bout einde dia
- Lente ring schroeven op het einde dia
- Moeder en sla goed scherpen.

#### **Stand mount**

De voeten zijn als in om te zien aangescherpt.

#### **Greep montage**

Het open uiteinde van het handvat, het vervoer in de openingen op de compressor en schuif door middel van de bijgeleverde schroeven vleugel.

#### **Olie verversen (Afb. 10)**



Sinds aankomen op de zuiger kan chip, is het absoluut noodzakelijk is na de eerste 10 uur na de operatie uit te voeren een olie veranderen. Wij bevelen aan dat u onze compressor (Art.nr.: 40056). Later, afhankelijk van de werking van de compressor, alle 100 tot 200 uur na een operatie olie verandering plaats. Om uit te voeren olie veranderingen, open de afvoer schroef en begint het proces van afgewerkte olie in een geschikte container.



**Houd u strikt de regels voor de verwijdering van afgewerkte olie en vervreemding van het goed in een afgewerkte olie inzamelen centrum.**

Schroef de schroef drain is nu stevig terug op en vul de olie tot het merk op de oliepeilstokopening.



**In de winter raden wij aan een smeercapaciteit oliën te starten tijdens het koude seizoen te helpen!**

#### **Bediening (Afb. 1/2)**



**Zet de compressor nooit over de kracht, anders geen kwijting van de eenheid wordt gedaan. Zonder de kwijting, de elektromotor door middel van de tegendruk schade!**



**Bij alle om- en instellingen/onderhoudswerkzaamheden van/aan de compressor altijd de netstekker uitnemen.**

#### **In- resp. uitschakelen**

- De compressor kan door het trekken aan de startknop gestart, resp. door het indrukken weer gestopt worden.

#### **Regelen van de werkdruk**

- De werkdruk kan heel eenvoudig versteld worden, draai de draaiknop (11) in de richting +, dan wordt de werkdruk verhoogd. Wordt de draaiknop in de richting - gedraaid dan loopt de werkdruk terug. **De compressor is van een automatisch veiligheidsventiel voorzien dat bij overdruk de druk verlaagt. Door te trekken aan de ring van het ventiel (9) kan de druk in de ketel handmatig verlaagd worden.**

#### **LET OP:**

Let op de benodigde luchthoeveelheid van uw persluchtapparaat! De druk zelf is NIET doorslaggevend voor een perfect of toereikend gebruik. Een kort inschakelen van de compressor na langer stilstand zonder gebruik is normaal! Laat eventueel voorkomende reparaties uitsluitend door geschoold vakpersoneel uitvoeren.

#### **Overlastbeveiliging:**

Als de compressor door een technisch defect of eventueel constant gebruik overbelast raakt dan moet de stroomtoevoer met een thermoschakelaar automatisch onderbroken worden. Als u een dergelijke situatie aantreft, dan is het raadzaam de compressor stil te zetten en ca. 5 minuten te laten afkoelen. Als de compressor na enige werktijd niet wil starten, laat dan de compressor nog 3 minuten afkoelen.

#### **Drukschakelaar**

De compressor is met een automatische drukschakelaar uitgerust die de compressor na het bereiken van de bovenste bedrijfsdruk uitschakelt en bij enig luchtverbruik opnieuw automatisch inschakelt. Inschakeldruk 6 bar, max. druk 8 bar.

#### **Inspectie en onderhoud (Afb. 9)**

Neem voor alle werkzaamheden aan de compressor de netstekker uit. Het is verstandig voor een langer niet-gebruik van de compressor enige druppels olie op de luchtfilteraansluiting te geven; dit zal bij een volgende start de cilinderwanden van de compressor voorsmeren.

- Gebruik voor het schoonmaken van de kunststofdelen een vochtige doek. Geen schoonmaakmiddelen, oplosmiddelen of puntachtige voorwerpen gebruiken.
- Verwijder uit de ventilatieopeningen en van de beweegbare onderdelen, na ieder gebruik, vastzittend stof met een zachte borstel of penseel.

Smeer alle beweegbare metaalonderdelen regelmatig met olie in.

#### **Veiligheidsinstructies voor inspectie en onderhoud**

##### **Na ieder gebruik**

Ventilatieopeningen en beweegbare onderdelen van stof ontdoen.

##### **Regelmatig**

Beweegbare metalen onderdelen met olie smeren. (Universele olie)

Controleer of alle schroeven goed zijn vastgedraaid.

Verwijder regelmatig (min. maandelijks) het condenswater uit de ketel; het niet opvolgen kan tot vervallen van de garantie op doorroesten leiden – verder is de compressor onderhoudsvrij. (Het condenswater kan door de ketelbekleding bruin verkleuren.)

1. Netstekker uitnemen!
2. Het wateraftapventiel (**Afb. 9/a**) bij geringe keteldruk openen (max. 1 bar) en het condenswater compleet uitlaten. (Geschikte bak gebruiken.)
3. Ventiel sluiten.

### **V-riemen**

Controleer de spanning van de reguliere V-riem.

Mocht het nodig aan te scherpen de V-snaar, gaat u als volgt:

- verwijder de 4 schroeven van de motor.
- raai de V-snaar door op afstand van de motor nit.
- s de V-snaar te popelen om de schroeven van de motor opnieuw bijgevoegd.

- Zorg ervoor dat de twee riemschijven te ontsnappen elkaar.

### **Luchtfilter**

Van tijd tot tijd moet het luchtfilterinzetstuk gereinigd worden; verwijder hiervoor de vleugelmoer van de luchtfilterafdekking en neem het schuimstof filter uit. Voor het schoonmaken kan een warme zeepoplossing gebruikt worden. Droog het schuimstoffilter en plaats deze weer terug. Plaats hierna de luchtfilterafdekking van het luchtfilter terug.





Please read carefully the following Operating Instructions before putting the appliance into operation.

**A.V. 2**

**Any reprints, even partial, are subject to approval. Technical changes reserved.**



Do you have any technical questions? Claim? Do you need spare parts or instructions for operation? We are ready to help you quickly and without unnecessary bureaucracy at our site [www.guede.com](http://www.guede.com) in the part Service. Please help us in helping you. In order to identify your machine in case of a claim we need its serial number, product number and year of production. All the data mentioned can be found at the type plate. Please write them down below to have them always handy:

**Serial number:**

**Product number:**

**Year of production:**

**Phone.: +49 (0) 79 04 / 700-360**

**Fax: +49 (0) 79 04 / 700-51999**

**E-Mail: support@ts.guede.com**

**Marking:**

**Product safety:**



Product corresponds to appropriate standards of the European Union

**Prohibitions:**



General prohibition (in connection with any other icon)



Do not use when raining

**Warning:**



Warning/Attention



Warning against dangerous electric voltage

**Commands:**



Read the Operating Instructions before use



Use protective gloves

**Environment protection:**



Dispose the waste professionally in order not to pollute the environment.



Packing cardboard material may be delivered to collecting centres for recycling.



Any damaged or disposed electric or electronic devices must be delivered to appropriate collection centres.

**Package:**



Protect against humidity



This side up

**Technical specification:**

Network connector	Weight
Engine power	Suction
effective delivery quantity	Maximum Pressure
Boiler Content	

**Device Description (pic. 1/2)**

1. Engine cover
2. Carrying handle
3. Air-pressure switch with
4. Air jet
5. Foot
6. Transport wheels
7. Oil filler
8. ON/OFF button
9. Pressure regulator
10. Compressed air connector
11. Manometer
12. Purge valve



**EU Declaration of Conformity**

We, Güde GmbH & Co. KG Birkichstraße 6, 74549 Wolpertshausen, Germany, hereby declare the conception and construction of the below-mentioned appliances correspond - at the type of construction being launched - to appropriate basic safety and hygienic requirements of EC Directives.

In case of any change to the appliance not discussed with us the Declaration expires.

Marking of appliances: **410/10/50 230 V** Order No. **50013**

Date/producer signature: 14.04.2009

Signed by: **Mr Arnold, Managing Director**

**Appropriate EU Directives:**

- 98/37/EC
- 87/404/EC
- 2006/95/EC

**Harmonised standards used:**

- EN 1012-1:1996
- EN 60204-1:2006

## Guarantee

Guarantee claims as per guarantee list attached.

## Technical data

410/10/50 230 V	
Connection:	230 V
Frequency / Protection:	50 Hz/IP 23
maximum performance	2,2 kW (P1)
Boiler Content:	50l
Maximum Suction:	ca. 375 l/min
Maximum pressure:	10 bar
Power supply:	ca. 270 l/min
Cylinders:	2
Noise value indication:	L <sub>WA</sub> 95 dB
Weight:	ca. 48 kg
SKU: 50013	

## General safety instructions

The Operating Instructions need to be thoroughly read before first use of the appliance. If you have any doubts concerning the appliance connection and handling please contact the producer (service department).

### Installation instructions

- Check whether the appliance has not been damaged during transport.
- Immediately report any damage to the carrier that has supplied the compressor.
- Before putting the appliance into operation, it is necessary to check the oil level in the compressor pump.
- The compressor needs to be installed near an appliance.
- Long air ducts and long service cables (extension cables) are not recommended.
- Make sure the suction air was clean and with no dust.
- Do not install the compressor in a humid or wet room.
- The compressor can only be used in suitable rooms (with good ventilation, ambient temperature of +5°C to 40°C). There must be no dust, acids, fumes, explosive or inflammable gases.
- The compressor is suitable to be used in dry rooms. Using the compressor at places with spraying water is inadmissible.

### TO ENSURE HIGH SAFETY LEVEL, CAREFULLY FOLLOW THESE INSTRUCTIONS:



**Attention: Use with FI (safety switch against stray current) only!**

### ATTENTION!

- **Keep the workplace clean and tidy.** Mess in the workplace and work-table increases the risk of accidents and injuries.
- **Pay attention to conditions of environment in which you are working.** Do not use electric tools and appliances in a humid and wet environment. Ensure sufficient lighting. Do not expose electric tools to rain or high air humidity. Do not switch electric tools on near flammable liquids or gases.
- **Do not let foreign people get near the machine.** Keep visitors and persons around, especially children and ill or weak people in a safe distance you're your workplace.
- **Ensure safe storage of tools.** Store machines you do not use to a dry place, erected if possible, so they are not accessible to other persons.
- **Always use the right appliance for every work.** Do not use e.g. small appliances or equipment for works that actually need to be executed with big appliances.

Use the appliances solely for purposes they have been designed to. Do not overload the appliance!

- **Beware of the feeder cable.** Do not pull the cable. Do not use it for pulling the plug out. Keep the cable out of reach of thermal sources, oil and sharp edges.
- **Avoid unintentional switching on.** Before connecting the plug to socket always make sure the appliance is off on the device switch.
- **Use only special extension cables outdoors.** For outdoor use, you need special extension cables, suitable for this purpose and properly marked.
- **Be always careful. Pay attention to what you are doing.** Use your common sense when working. Do not use electric tools if you are tired.
- **Beware of any damaged parts.** Inspect the appliance before use. Are any parts damaged? In case of slight damage, seriously consider whether the appliance is going to work safely and faultlessly.
- **Prevent electric shocks.** Prevent bodily contact with earthed objects, e.g. water pipes, heaters, cookers and fridges.
- **Use approved parts only.** Use identical spare parts only at maintenance and repairs. Contact an authorised service centre for that purpose.
- **Warning!** Any use of accessories and extensions not explicitly recommended in these Operating Instructions can represent a threat to persons and objects.
- **Do not lean from your place** Avoid any abnormal poise. Ensure a safe posture and keep continuous balance.
- **Do not keep adjusting spanner in the appliance** Before switching on, check whether you have taken adjusting spanners and tools away from the appliance.

### Safety instructions for first putting into operation

- First of all, pull the plug out of socket before any adjusting and maintenance.
- Children must not use the machine.
- After removing the pack, check whether the appliance and all its parts are in a perfect state.
- **Always wear protective glasses and ear protectors** Always wear protective glasses or corresponding protection of eyes and ears. Never aim with the compressed air blast at your body or other persons or animals. The air blast can speed up foreign objects – they can dangerously let fly.
- **Always use protective equipment against electric shock** Do not use the compressor near water or in a wet environment.
- **Compressor shut-down** Before any repairs, revisions, maintenance, cleaning or exchange of construction parts, disconnect the compressor from voltage and completely decompress the air jet.
- **Unintentional switching the appliance on** Do not transport the compressor if connected to voltage or if the air jet is pressurised. Before connecting the compressor to voltage make sure the pressure sensor switch is in the OFF position.
- **Proper storage of the compressor** When the compressor is not used, store it to a dry place protected against climatic influences. Keep out of reach of children.
- **Working clothes** Do not wear wide pieces of clothes and jewels as they can get caught in construction parts.
- **Careful maintenance of the compressor**



**Unconditionally follow all lubrication instructions.**

Regularly check the line cord. If damaged, have it repaired or replaced in the customer service centre. Make sure the outside

of the compressor shows no visible damage. If it does, contact the nearest customer service centre.

- **Outdoor use**

If you use your compressor outdoors it is allowed to explicitly use extension cables designed for outdoor use with appropriate marking. **Attention: it is necessary to use a cable with sufficient cross section (min. 1.5<sup>2</sup> mm); at cables longer than 10 m there can be problems at machine start-up at unfavourable temperatures.**

- **Focus**

Work carefully and use common sense. Do not use the compressor when you are tired. It is not allowed to use the compressor when impaired, intoxicated or under influence of medicines, able to induce tiredness.

- **Check whether the parts are not faulty or untight**

If protective equipment or other compressor parts are damaged they need to be checked before putting them back into operation and you must make sure their operation is reliable.

All damaged parts need to be repaired or replaced by the customer service centre or replaced according to instructions included in the Operating Instructions.

- **Correct use of the compressor**

At operating the compressor, follow all instructions of this manual. Prevent children or persons not familiarised with the manner of its work from using the compressor.

- **Keep the air terminal unit clean**

Keep the engine air terminal unit clean. Clean it regularly if you use the compressor in a heavily polluted environment.

- **Use the compressor at rated voltage**

Use the compressor at voltage specified on the label with electric data. If you use the compressor at voltage higher than the nominal value the engine can overheat.

- **Running appliance must never be unattended**

- **Do not use the compressor when faulty**

If the running compressor makes any strange noise or has strong vibrations or seems to be faulty in any other manner it is necessary to immediately switch it off; have the cause identified in the nearest customer service centre.

- **Do not clean plastic parts with solvents**

Solvents like petrol, thinners, diesel oil or other substances containing alcohol can damage plastic parts of the compressor. That is why you should not clean plastic parts with these substances but, if necessary, use soap suds or suitable liquids.

- **Use original spare parts only**

Should you use spare parts by other producers, all your claims arising from the guarantee will expire. Use of foreign spare parts can lead to malfunction of the compressor. Original spare parts are available at our contracting partners.

- **Do not make any changes on the compressor**

Do not make any changes on the compressor. Always contact the customer service centre with any repair. Any disallowed change can negatively influence the compressor output but also cause serious injuries if made by a person without sufficient technical knowledge.

- **Do not touch hot parts of the compressor**

Do not touch the piping, engine and other hot parts of the compressor or there is a risk of burns.

**Do not leave the appliance unattended as it can become a source of danger.**

- At maintenance and repair of safety and protective devices it is necessary to correctly assemble them immediately after finishing these works.
- It is unconditionally necessary to know regulations for the prevention of accidents valid in the given place of use as well as all those, generally recognised regulations.
- Before using the appliance, you necessarily need to check the safety equipment. Inspect whether just slightly damaged parts can really work properly.
- Unless provided otherwise in these Operating Instructions, the damaged parts and safety equipment must be repaired or replaced by an authorised service centre.
- Have any damaged switches replaced in an authorised service centre.
- The appliance corresponds to all appropriate safety provisions. Repairs can only be executed by qualified electricians in authorised service centres using original spare parts. Failing which, there is a risk of accident.

**Safety instructions for work with compressed air and blow guns**

- Compressors and piping reach high temperatures at operation. Any contact with them leads to burns.
- Compressor-sucked gases and fumes must not contain any admixtures as they can cause fire or explosion in the compressor.
- When loosening the hose coupling it is necessary to hold the hose coupling by hand to prevent injury as a result of hose shoot-out.
- Always wear protective glasses when working with the blow gun. Foreign objects and blown-away parts can cause slight injuries.
- Do not blow with your blow gun at persons and do not use it for cleaning clothes on your body.

**Safety instructions at colour spraying**

- Do not work with varnishes and solvents with a flash point below 21° C.
- Do not heat varnishes and solvents.
- If you work with any deleterious liquids it is necessary to use filtration appliances (face masks) as your protection.
- Follow information on protective measures given by producers of these substances, too.
- It is necessary to follow the specified data on packages of processed materials and markings of dangerous substances. Eventually, it is necessary to take additional protective measures, especially wearing suitable clothes and masks.
- It is not allowed to smoke in the workplace during spraying.
- Colour fumes are also very combustible.
- Sources of danger like fires, open light and machines with flying sparks need to be avoided.
- Do not store or consume food and beverages in the workplace. Colour fumes are harmful.
- The workplace needs to have a size of more than 30 m<sup>3</sup> and sufficient air change be guaranteed at spraying and drying. Do not spray against the wind. At spraying of combustible or dangerous colours, always observe provisions of the local police.
- The PVC delivery hose must not come into contact with media such as the testing petrol, butanol and methylene chloride (shortened service life).

**Operation of pressure tanks**

- The operator of a pressure tank must keep it in a proper state, use, treat it correctly, ensure necessary maintenance and repair it immediately and take necessary safety measures depending on the given circumstances.
- An auditing body can order appropriate control measures in individual cases.

- Do not use the pressure tank if it shows any faults that could threaten employees or third parties.
- The pressure tank needs to be regularly checked for damage or rust.
- If you identify any damage please contact the customer service workshop.

#### Behaving in emergency

Introduce first aid corresponding to injuries and seek a qualified medical person as soon as possible. Protect the injured person against other injuries and calm him/her down.

#### Use as designed

For blowing and soft works with compressed air, in clay-modelling, for wall airbrush, airbrush varnishing, tire pressure rating, etc.

#### Residual risks and safeguards

##### Direct electric contact

**Faulty cable or plug can lead to a life-threatening electric shock.**

Have the faulty cable or plug replaced by a professional. Use the appliance on a connector with a safety switch against stray current (FI) only.

##### Indirect electric contact

**Injuries by conductive parts at exposed electric or faulty construction parts.**

Always pull the plug out of socket at maintenance. Use with an FI switch only.

##### Insufficient local lighting

**Insufficient lighting represents a high safety risk.**

Always ensure sufficient lighting when working with the appliance.

#### Disposal

The disposal instructions are based on icons on the appliance or its package. The description of their meanings can be found in the "Marking on Appliance" Chapter.

##### Transport package disposal

The package protects the appliance against damage during transport. Package materials are usually selected in terms of environment protection and disposal manner and can be recycled.

Putting the package back into circulation saves raw materials for the material and cuts costs for material processing.

Parts of the package (e.g. foils, styropor) can be dangerous for children. **There is a risk of suffocation!** Keep parts of the package out of reach of children and dispose them as quickly as possible.

#### Handling requirements

The operating staff must carefully read the Operating Instructions before using the appliance.

#### Qualification

Apart from the detailed instruction by a professional no special qualification is necessary for using the appliance.

#### Minimum age

Only persons over 16 years of age can work with the appliance.

An exception includes youngsters if they work within their

professional education whose purpose is to obtain knowledge supervised by a trainer.

#### Training

Using the appliance only requires corresponding training by a professional or following of the Operating Instructions. No special training is necessary.

##### Transport and storing

- At longer storing, the appliance needs to be thoroughly cleaned and placed in a manner that no unauthorised persons could access it.
- Never store and transport the compressor horizontally and under pressure!
- The pressure in the air jet can be reduced at cooling the compressed air.

#### Assembly / first putting into operation (pic. 5-8, 10)



**Check the oil level at every start-up!!!**



Before putting the compressor into operation, it is necessary to replace the transport peg of the oil with an oil fill mouth and correct oil level needs to be ensured.

Position the compressor on a horizontal, flat and sufficiently high working surface to prevent compressor oil flowing out.

Due to transport, the compressor is not supplied in a completely assembled state.

##### Now you need to mount the oil tank peg:

You must take the transport peg of the oil tank out and insert the attached peg instead the correct oil level needs to be ensured, too.

Proceed as follows:

**Take the transport oil peg out. Pour oil as much as to the marking in the aperture. Then mount the oil fill mouth. When emptying or changing the oil, screw the drain screw out.**

##### Assembly of the transport wheels and the feet (Fig. 7 / 8)

Screw the transport wheels on each side with the supplied nuts and washers to (you need a wrench is not included in the package is). In Figure 7 you see the order of the Wheel:

- bolt through the hole in the wheel press
- Disc enclose
- wheel with screw and washer through the hole of the axle lead.
- washer on the bolt end slide
- Spring ring screws on the end slide
- Mother and turn well tighten.

##### Stand mount

The feet are as in (Fig. 8) to see tightened.

##### Handle assembly

The open ends of the handle, transport into the openings provided on the compressor and slide through the enclosed wing screws.

#### Oil change (pic. 10)



**Since arriving on the piston can chip, it is absolutely necessary after the first 10 hours of operation to carry out an oil change. We recommend that you are our compressor (SKU: 40056). Later, depending on the operation of the compressor, all 100 to 200 hours of operation an oil change place. In order to carry out oil changes, open the drain screw (16) and begin the process of waste oil in a suitable container.**



**Observe strictly the rules for disposal of waste oil and dispose of it properly in a waste oil collection center.**

Unscrew the drain screw is now firmly back on and fill oil up to the mark on the dipstick



In winter we recommend a lubricity oils to start during the cold season to help!

#### Handling (pic. 1,2)



Turn the compressor never about the power, otherwise no discharge of the unit is done. Without discharge, the electric motor through the back pressure damage!



The plug needs to be pulled out of socket before each adjusting or maintenance of the compressor.

#### Switching on or off

- The compressor can be switched on by pulling the switching button and switched off by pushing the button.

#### Working pressure control

- The working pressure can easily be adjusted, turn the rotary knob **in the + direction**, by this **the working pressure is increased**. Turn the rotary knob **in the – direction**, by this **the working pressure is decreased**. **There is an automatic safety valve releasing pressure at overpressure. The pressure can be released by hand by pulling the valve ring.**

#### ATTENTION:

Ensure necessary volume delivered of your pneumatic appliance! The pressure itself IS NOT decisive for a faultless or sufficient operation. Switching the compressor on for a short time following a long shut-down without using it is normal!

Have any scheduled repairs explicitly executed by a trained professional staff.

#### Inspections and maintenance (pic. 9)

Always pull the plug out of socket before each work on the appliance. Before any long period of not using of the compressor it is necessary to give a few oil drops on the air filter washer – compressor cylinder walls will prematurely be lubricated at the next start.

- To clean the plastic parts, use a damp cloth. Do not use any cleaners, solvents or sharp objects.

- After each use, remove any settled dust from air holes and mobile parts with a soft brush. Regularly lubricate all mobile metal parts with oil.

#### After each use

Remove dust from air holes and mobile parts.

#### Regularly

Lubricate mobile metal parts with oil (multipurpose oil)

Check whether all screws are firmly tightened.

Regularly (at least once a month) remove condensation from the air jet otherwise your rust guarantee will expire – apart from this activity, the compressor is maintenance-free (due to the air jet surface, the condensation can get brown).

- Pull the plug out of socket!
- Open the sludge valve (**pic. 9/a**) at low voltage in the air jet (max. 1 bar) and completely empty the condensation (use a suitable container)
- Close the valve.

#### Overheating fuse:

If the compressor has any technical defect or is burdened with a continuous run the current supply is automatically interrupted by a thermal switch. Should this situation occur, it is suitable to disconnect the compressor from network and leave it cool down for app. 5 minutes. If the compressor fails to start after some time of working leave it cool down for other 3 minutes.

#### Air-pressure switch:

The compressor is fitted with an automatic air-pressure switch that is switched off by the compressor after reaching a maximum service pressure and switched on at repeated need of air. Switching pressure of 6 bar, max. pressure of 8 bar.

#### V-belt

Check the tension of the regular V-belt.

Should it be necessary to tighten the fan belt, proceed as follows:

- Remove the 4 screws of the motor.
- Tighten the fan belt by pressing away from the motor unit.
- Is the fan belt eager to have the screws of the motor re-attached.
- Be sure the two pulleys to escape each other.

#### Air filter

Sometimes it is necessary to clean the air filter insertion. To do that, take the wing-nut out of the air filter cover and remove the foam filter. The filter can be cleaned with warm soap suds. Dry and reinsert the foam filter. Fix the air filter cover again.

FR

Avant de mettre l'appareil en marche, veuillez lire attentivement ce mode d'emploi.

A.V. 2

Toute réimpression, même partielle, nécessite une approbation.  
Modifications techniques réservées.

FR

Vous avez des **questions techniques** ? Une **réclamation** ? Vous avez besoin de **pièces détachées** ou d'un **mode d'emploi** ? Nous vous aiderons rapidement et sans bureaucratie inutile par l'intermédiaire de nos pages Web **www.guede.com** dans la rubrique **Service**. Aidez-nous pour que nous puissions vous aider. Pour identifier votre appareil en cas de réclamation, nous avons besoins du numéro de série, numéro de produit et l'année de fabrication. Toutes ces informations se trouvent sur la plaque signalétique. Pour avoir ces informations toujours à portée de main, veuillez les inscrire ici :

Numéro de série :

Numéro de produit :

Année de fabrication:

Tél.: +49 (0) 79 04 / 700-360

Fax: +49 (0) 79 04 / 700-51999

E-Mail: support@ts.guede.com

## Symboles

## Sécurité du produit :



Produit répond aux normes correspondantes de la CE

## Interdictions :



Interdiction générale (en combinaison avec un autre pictogramme)



Ne pas utiliser sous la pluie

## Avertissement :



Avertissement/attention



Avertissement : tension électrique dangereuse

## Consignes :



Lisez la notice avant l'utilisation.



Utilisez des gants de protection

## Protection de l'environnement :



Liquidez les déchets de manière à ne pas nuire à l'environnement.



Déposez l'emballage en carton au dépôt pour recyclage.



Déposez les appareils électriques ou électroniques défectueux et/ou destinés à liquidation au centre de ramassage correspondant.

## Emballage :



Protégez de l'humidité



Sens de pose

## Caractéristiques techniques :

Fiche de contact	Poids
Puissance moteur	D'aspiration
Débit effectif	Pression maximale
Chaudières de contenu	

## Description de l'appareil (fig. 1/2)

- Poignée de transport
- Réservoir à air/cadre en tubes
- Panneau de commande
- Interrupteur à pression – marche/arrêt
- Patte
- Dispositif d'enroulement du tuyau
- Filtre à air
- Raccord d'air comprimé
- Valve de purge
- Manomètre
- Régulateur de pression
- Manomètre sur le réservoir à air

## FR Déclaration de conformité CE

Nous, Güde GmbH & Co. KG Birkichstraße 6, 74549 Wolpertshausen, Allemagne, déclarons par la présente que les appareils indiqués ci-dessous répondent du point de vue de leur conception, construction ainsi que de leur réalisation mise sur le marché, aux exigences fondamentales correspondantes des directives de la CE en matière de sécurité et d'hygiène.

**Cette déclaration perd sa validité après une modification de l'appareil sans notre approbation préalable.**

Désignation des appareils: **Kompressor 410/10/50 230 V**  
N° de commande: **50013**

Date/Signature du fabricant : 14.04.2009   
Titre du fabricant : Monsieur Arnold, Gérant

## Directives de la CE applicables:

98/37/EC  
87/404/EC  
2006/95/EC

## Normes harmonisées applicables:

EN 1012-1:1996  
EN 60204-1:2006

## Garantie

Selon le bulletin de garantie joint.

## Caractéristiques techniques

### 410/10/50 230 V

Connexion:	230 V
Fréquence ou de protection:	50 Hz/IP 23
Puissance maximale:	2,2 kW (P1)
Chaudières de contenu:	50l
maximale d'aspiration:	ca. 375 l/min
pression maximale:	10 bar
Puissance:	ca. 270 l/min
Cylindres:	2
Valeur du bruit:	L <sub>WA</sub> 95 dB
Poids:	ca. 48 kg
Numéro d'article:	50013

## Consignes générales de sécurité

Avant d'utiliser l'appareil, lisez complètement le mode d'emploi. Si vous avez des doutes sur le branchement et la manipulation de l'appareil, contactez le fabricant (service après-vente).

### Consignes d'installation

- Contrôlez si l'appareil n'a pas été endommagé lors du transport.
- Informez immédiatement le transporteur ayant livré le compresseur sur les dommages éventuels.
- Avant de mettre l'appareil en marche, contrôlez le niveau d'huile dans la pompe du compresseur.
- Le compresseur doit être installé à proximité d'un appareil électroménager.
- Des conduites d'air longues et des câbles d'alimentation (rallonges) longs sont déconseillés.
- Veillez à ce que l'air aspiré soit propre et sans poussières.
- N'installez pas le compresseur dans une pièce humide ou mouillée.
- Le compresseur peut être utilisé uniquement dans des pièces adéquates (bien ventilées, température ambiante +5°C à 40°C). La pièce doit être exempte de poussières, acides, vapeurs, gaz explosifs ou inflammables.
- Le compresseur convient à l'utilisation dans des pièces sèches. L'utilisation du compresseur est interdite dans des endroits exposés aux éclaboussures d'eau.

### AFIN D'ASSURER UN GRAND DEGRÉ DE SÉCURITÉ, RESPECTEZ LES CONSIGNES SUIVANTES :



**Attention : Utilisez uniquement avec RCD (interrupteur de protection contre le courant de défaut)!**

### ATTENTION !

- **Maintenez votre lieu de travail en ordre.** Le désordre sur le lieu de travail et l'établi augmente des risques d'accidents et de blessures.
- **Prenez en considération les conditions atmosphériques.** N'utilisez pas les outils et les appareils électriques dans un milieu humide ou mouillé. Assurez un éclairage suffisant. N'exposez pas les outils électriques à la pluie ou à un taux d'humidité élevé. Ne mettez pas les outils électriques en marche à proximité des liquides ou des gaz inflammables.
- **Empêchez l'accès à l'appareil aux tierces personnes.** Éloignez les visiteurs, les spectateurs, en particulier les enfants, les personnes malades ou faibles, de votre lieu de travail.
- **Assurez un rangement sûr des outils.** Rangez les outils que vous n'utilisez pas à un endroit sec, si

possible en hauteur ou fermez-les de façon à ce qu'ils soient inaccessibles aux autres personnes.

- **Utilisez pour chaque travail l'outil adéquat.** N'utilisez par exemple, de petits outils ou accessoires pour des travaux destinés aux outils plus grands. Utilisez les outils uniquement pour le but auquel ils ont été conçus. Maintenez vos outils propres et affûtés.
- **Surveillez le câble d'alimentation.** Ne tirez pas sur le câble. Ne l'utilisez pas pour retirer la fiche de la prise. Éloignez-le des sources de chaleur, de l'huile et des bords tranchants.
- **Évitez la mise en marche involontaire de l'appareil.** Avant de brancher la fiche à la prise, vérifiez que l'interrupteur de l'appareil se trouve en position „arrêt“.
- **Pour les travaux à l'extérieur, utilisez uniquement des câbles de rallongement spéciaux.** Pour les travaux extérieurs, utilisez des câbles de rallongement spéciaux adéquats marqués de façon correspondante.
- **Soyez attentifs. Faites attention à ce que vous faites.** Utilisez le bon sens. N'utilisez pas les appareils électriques si vous êtes fatigués.
- **Faites attention aux pièces endommagées.** Vérifiez l'appareil avant de l'utiliser. Certaines pièces sont endommagées ? En cas d'un endommagement léger, réfléchissez si l'appareil peut fonctionner sûrement et parfaitement.
- **Protégez-vous de l'électrocution.** Évitez le contact physique avec les objets mis à la terre, par exemple, conduites d'eau, corps de chauffe, réchauds et réfrigérateurs.
- **Utilisez uniquement les pièces détachées autorisées.** Lors de l'entretien et des réparations, utilisez uniquement les pièces détachées adéquates. Pour cela, adressez-vous au service après-vente agréé.
- **Avertissement !** L'utilisation des accessoires et des pièces d'extension non recommandés explicitement dans cette notice peut représenter un danger pour des personnes et des objets.
- **Ne vous écarter pas de votre poste de travail** Évitez des postures anormales. Assurez une posture sûre et maintenez l'équilibre.
- **Ne laissez pas des clés de réglage dans l'appareil** Avant de le mettre en marche, vérifiez si vous avez retiré toutes les clés et outils de réglage.

### Consignes de sécurité relatives à la première mise en service

- Avant tout réglage ou entretien, retirez la fiche de la prise.
- Il est interdit aux enfants d'utiliser l'appareil.
- Après avoir retiré l'emballage, vérifiez si l'appareil et toutes ses pièces sont en parfait état.
- **Portez toujours des lunettes de protection et un casque.** Portez toujours des lunettes de protection ou une protection des yeux et de l'audition adéquate. Ne dirigez jamais le jet d'air comprimé vers votre corps ou vers d'autres personnes ou animaux. Les objets étrangers peuvent prendre de la vitesse par le jet d'air comprimé et provoquer des blessures graves.
- **Utilisez toujours des dispositifs de protection contre l'électrocution** N'utilisez pas le compresseur à proximité de l'eau ou dans un milieu humide.
- **Arrêt du compresseur** Débranchez le compresseur de la source de courant électrique avant toute réparation, révision, entretien ou remplacement des pièces de construction, dépressurisez complètement le réservoir à air.
- **Mise en marche involontaire de l'appareil** Ne transportez pas le compresseur lorsqu'il est raccordé à la source de courant électrique ou si le réservoir à air est sous pression. Avant le raccordement du compresseur à la source de courant électrique, veillez à ce que l'interrupteur du capteur de pression soit en position ARRÊT.
- **Rangement du compresseur** Si vous n'utilisez pas le compresseur, débranchez-le de la source de courant électrique et rangez-le dans un endroit sec

et protégé des influences atmosphériques. Tenez-le hors de portée des enfants.

- **Tenue de travail**  
Ne portez pas de vêtements larges ou bijoux pouvant s'accrocher aux pièces de construction.

- **Entretien minutieux du compresseur**



**Respectez les consignes de graissage du compresseur.**

Contrôlez régulièrement le câble d'alimentation. Si le câble est endommagé, faites-le réparer ou remplacer par le service après-vente. Assurez-vous que l'extérieur du compresseur ne présente aucun endommagement visible. Si vous constatez un endommagement, contactez le service après-vente le plus proche.

- **Utilisation à l'extérieur**  
Si vous utilisez le compresseur à l'extérieur, utilisez exclusivement des câbles de rallongement destinés à l'utilisation extérieure avec marquage adéquat.  
**Attention : il est nécessaire d'utiliser une section de câble suffisante (min. 1,5 mm<sup>2</sup>); des câbles dont la longueur est supérieure à 10 m peuvent présenter des problèmes lors du démarrage de l'appareil en cas de températures défavorables.**
- **Attention**  
Travaillez prudemment et utilisez le bon sens. N'utilisez pas le compresseur si vous êtes fatigués. Il est interdit d'utiliser le compresseur sous l'influence d'alcool, de drogues ou de médicaments pouvant provoquer la fatigue.
- **Contrôlez l'état et l'étanchéité des pièces**  
Si les dispositifs de protection ou autres pièces de construction ont été endommagés, il est nécessaire de contrôler le compresseur avant sa remise en marche et s'assurer de son fonctionnement fiable.  
Toutes les pièces endommagées doivent être réparées ou remplacées par un atelier de réparations ou remplacées selon les consignes indiquées dans le mode d'emploi.
- **Utilisation correcte du compresseur**  
Lors du fonctionnement du compresseur, respectez toutes les consignes indiquées dans ce mode d'emploi. Interdisez aux enfants et aux personnes ignorant son fonctionnement de l'utiliser.
- **Maintenez la grille de ventilation propre**  
Maintenez la grille de ventilation toujours propre. Nettoyez-la régulièrement si vous utilisez le compresseur dans un milieu très pollué.
- **Faites fonctionner le compresseur avec la tension nominale**  
Faites fonctionner le compresseur avec tension indiquée sur la plaque signalétique. L'utilisation du compresseur avec tension supérieure à la tension nominale peut entraîner la surchauffe du moteur.
- **Ne faites jamais fonctionner l'appareil sans surveillance.**
- **N'utilisez jamais le compresseur s'il est endommagé**  
Si le compresseur émet lors de son fonctionnement des bruits particuliers ou vibre fortement ou paraît autrement endommagé, arrêtez-le immédiatement et contactez le service après-vente.

- **N'utilisez pas de dissolvants pour nettoyer les pièces en plastique**  
Les dissolvants tels que essence, diluants, gasoil ou autres matières contenant de l'alcool peuvent endommager les parties en plastique du compresseur. Par conséquent, n'utilisez pas ces matières pour nettoyer les parties en plastique, si nécessaire, utilisez du savon ou des liquides adéquats.
- **Utilisez exclusivement des pièces détachées d'origine**  
L'utilisation des pièces détachées provenant d'autres fabricants peut entraîner l'annulation de la garantie. L'utilisation des pièces détachées étrangères peut entraîner des défauts fonctionnels du compresseur. Les pièces détachées d'origine sont disponibles auprès des vendeurs contractuels.
- **Ne modifiez pas le compresseur**  
N'effectuez aucune modification sur le compresseur. Pour toute réparation, contactez le service après-vente. Une modification non autorisée peut avoir une influence négative sur le fonctionnement du compresseur ou provoquer des blessures graves si elle est réalisée par une personne sans connaissances techniques suffisantes.
- **Ne touchez pas les pièces brûlantes du compresseur**  
Ne touchez pas les tuyaux, le moteur et les autres pièces de construction du compresseur, vous pourriez vous brûler.

**Ne laissez pas l'appareil en marche sans surveillance, il peut devenir une source de danger.**

- Après l'entretien ou les réparations des dispositifs de sécurité, il est nécessaire de les remonter à la fin des travaux.
- Il est absolument nécessaire de connaître les règles de prévention des accidents en vigueur sur le lieu de travail concret ainsi que toutes les autres règles de sécurité.
- Avant d'utiliser cet appareil, il est absolument nécessaire de contrôler les dispositifs de sécurité. Assurez-vous que les pièces semblant légèrement endommagées fonctionnent parfaitement.
- Si le mode d'emploi ne stipule pas autrement, il est nécessaire de faire réparer ou remplacer les pièces endommagées par un atelier de réparations agréé.
- Faites remplacer les interrupteurs endommagés par un atelier de réparations agréé.
- Cet appareil répond à toutes les dispositions de sécurité correspondantes. Les réparations doivent être effectuées uniquement par des électriciens qualifiés dans un atelier de réparations agréé en utilisant des pièces détachées d'origine. En cas de non respect de cette consigne, l'utilisateur s'expose à un danger d'accident.

**Consignes de sécurité pour le travail avec air comprimé et pistolets de soufflage**

- Les compresseurs et tuyaux atteignent lors du fonctionnement des températures élevées. Le contact avec eux peut provoquer des brûlures.
- Les gaz et vapeurs aspirés par le compresseur ne doivent pas contenir des mélanges pouvant provoquer des incendies ou l'explosion du compresseur.
- Lors du desserrage du raccord de tuyau, il est nécessaire de maintenir le raccord à la main, de façon à éviter les blessures consécutives à l'éjection du tuyau.
- Portez lors du travail avec le pistolet de soufflage des lunettes de protection. Les objets étrangers et parties soufflées peuvent provoquer des blessures légères.
- Ne dirigez pas le pistolet de soufflage vers des personnes et ne l'utilisez pas pour nettoyer des vêtements sur votre corps.

**Consignes de sécurité lors de la pulvérisation de peintures**

- N'utilisez pas de vernis et dissolvants avec point d'inflammation inférieur à 21°C.
- Ne chauffez pas les vernis et dissolvants.
- Si vous travaillez avec des liquides nocifs pour la santé, il est nécessaire d'utiliser des protections filtrantes (masques respiratoires).



- Respectez également des consignes et mesures de protection recommandées par le fabricant de tels produits.
- Il est nécessaire de respecter les indications figurant sur l'emballage des matières travaillées et le marquage relatif aux matières dangereuses. Il est éventuellement nécessaire d'adopter des mesures de sécurité complémentaires, en particulier le port d'une tenue adéquate et d'un masque.
- Il est interdit de fumer sur le lieu de travail pendant la pulvérisation.
- Les vapeurs des peintures peuvent également être très inflammables.
- Il est nécessaire d'éviter les sources de danger telles que feux ouverts, lumière ouverte et machines produisant des étincelles.
- Ne stockez pas et ne consommez pas des aliments et boissons sur le lieu de travail. Les vapeurs des peintures sont nocives.
- La surface du lieu de travail doit être supérieure à 30 m<sup>3</sup> et il est nécessaire d'assurer l'échange d'air suffisant lors de la pulvérisation et le séchage. Ne pulvérisez pas contre le vent. Lors de la pulvérisation des peintures inflammables ou dangereuses, respectez les dispositions de la police locale.
- Le tuyau à air comprimé en PVC ne doit pas rentrer en contact avec les liquides tels que essence, alcool butylique et chlorure de méthylène (durée de vie raccourcie).

#### Fonctionnement des récipients à pression

- L'utilisateur d'un récipient à pression doit maintenir ce récipient en état parfait, l'utiliser correctement, l'entretenir et réaliser l'entretien et les réparations nécessaires et adopter des mesures de sécurité en fonction des circonstances données.
- L'organisme de contrôle peut ordonner dans des cas individuels des mesures de contrôle adéquates.
- N'utilisez pas le récipient à pression s'il présente des défauts pouvant mettre en danger les employés ou des tierces personnes.
- Le récipient à pression doit être contrôlé régulièrement du point de vue d'endommagement (par exemple, contrôler s'il n'est pas rouillé).
- Si vous constatez un endommagement, veuillez contacter l'atelier du service après-vente.

#### Conduite en cas d'urgence

Effectuez les premiers gestes de secours et appelez rapidement les premiers secours.  
Protégez le blessé d'autres blessures et calmez-le.

#### Utilisation en conformité avec la destination

Pour le soufflage et des travaux légers avec air comprimé, dans le modelage, traitement des murs par aérographe, gonflage des pneus, etc.

#### Risques résiduels et des mesures de protection

##### Contact électrique direct

**Câble ou fiche défectueux peut provoquer une électrocution.**

Faites remplacer un câble ou une fiche endommagé par un spécialiste. Utilisez l'appareil uniquement avec un interrupteur contre le courant de défaut (RCD).

##### Contact électrique indirect

**Blessures provoquées par des pièces conductrices des pièces de construction ouvertes ou défectueuses.**

Avant tout entretien, retirez la fiche de la prise. Utilisez l'appareil uniquement avec un interrupteur contre le courant de défaut (RCD).

#### Éclairage local insuffisant

**Un éclairage insuffisant représente un grand risque.**

Assurez toujours un éclairage suffisant lors de la manipulation de l'appareil.

#### Liquidation

Les consignes de liquidation résultent des pictogrammes indiqués sur l'appareil ou sur l'emballage. La description des significations individuelles se trouve dans le chapitre « Indications sur l'appareil ».

#### Liquidation de l'emballage de transport

L'emballage protège l'appareil de l'endommagement lors du transport. Le choix de matériel d'emballage est réalisé en général du point de vue de protection de l'environnement et du mode de liquidation, par conséquent, il peut être recyclé.

Le retour de l'emballage dans le cycle permet d'économiser les matières premières et de réduire les frais de traitement des déchets.

Les parties de l'emballage (feuilles, polystyrène expansé) peuvent être dangereuses pour les enfants. **Danger d'asphyxie !** Tenez les parties de l'emballage hors de portée des enfants et liquidez-les le plus rapidement possible.

#### Opérateur

L'opérateur doit lire attentivement la notice avant d'utiliser l'appareil.

#### Qualification

Mis à part l'instruction détaillée par un spécialiste, aucune autre qualification spécifique n'est requise.

#### Âge minimal

L'appareil peut être utilisé uniquement par des personnes de plus de 16 ans.

Exception faite des adolescents manipulant l'appareil dans le cadre de l'enseignement professionnel sous la surveillance du formateur.

#### Formation

L'utilisation de l'appareil nécessite uniquement l'instruction par un spécialiste, éventuellement par la notice. Une formation spéciale n'est pas nécessaire.

#### Transport et stockage

- En cas de stockage prolongé, nettoyez soigneusement l'appareil et rangez-le de façon à ce qu'il ne soit pas accessible aux personnes non autorisées.
- Il est interdit de stocker ou de transporter le compresseur couché ou sous pression!
- La pression dans le réservoir à air peut baisser après le refroidissement de l'air comprimé.

#### Montage / Première mise en marche (fig. 5-8,10)



**Le niveau d'huile est avant tout d'examiner la mise en service!**



**Avant de mettre le compresseur en marche, il est nécessaire de remplacer le bouchon d'huile de transport par le goulot de remplissage d'huile et d'assurer le bon niveau d'huile.**

**Placez le compresseur sur une surface horizontale, droite et sur une surface de travail suffisamment haute pour éviter l'écoulement éventuel de l'huile de compresseur.**

Pour cause de transport, le compresseur n'est pas livré complètement monté.

### À présent, il est nécessaire de visser le bouchon du réservoir d'huile :

Vous devez retirer le bouchon de transport du réservoir d'huile et d'insérez à sa place le bouchon fourni, vérifiez le niveau d'huile.

Procédez comme suit :

**Retirez le bouchon d'huile de transport. Versez l'huile jusqu'au repère dans le regard. Montez ensuite le goulot de remplissage d'huile. Lors de la vidange ou du remplacement d'huile, dévissez la vis de purge.**

### Montage roues de transport et de pieds (fig. 7 et 8)

Vis les roues de transport de chaque côté avec les vis à écrous et rondelles (vous devez posséder une clé qui n'est pas inclus dans la livraison). Dans la figure 7, vous verrez l'ordre des Radmontage:

- Vis à travers le trou dans la roue appuyez
- disque joindre
- roue avec la vis et le disque par le trou de l'axe de conduire
- sur le disque de glisser vis
- Ressort de vis sur l'anneau de fin de glisser
- mère aufdrehen et bien serrer.

### Pieds de montage

Les pieds sont comme dans (fig. 8) pour voir vissée.

### Poignée de montage

Les extrémités ouvertes de la poignée de transport dans les ouvertures prévues pour glisser sur le compresseur et grâce à la joint vis fixer.

### Changement d'huile (fig. 10)



Comme il l'arrivée du ballon à Spanbildung peut, il est absolument nécessaire, après les 10 premières heures de fonctionnement par un changement d'huile. Nous vous recommandons à cet égard notre compresseurs (numéro d'article: 40056). Plus tard, en fonction de l'utilisation du compresseur, tous les 100 à 200 heures au lieu de trouver une vidange d'huile. Pour effectuer le changement d'huile, faites-vous la présence d'air et ouvrez la vis de vidange (hublot), commencent à présent l'échéance la plus pour les huiles usagées dans un récipient approprié sur.



**Il est important de dispositions relatives à l'élimination des huiles usagées, et jetez-le de manière professionnelle dans un centre de collecte des huiles usagées.**

Vissez maintenant la vis de vidange et de remplir une de l'huile jusqu'à la marque sur le hublot.



**En hiver, nous recommandons une des huiles pour le lancement pendant la saison froide, de faciliter!**

### Manipulation (Abb. 1/2)



**Mettez le compresseur ne se sont jamais sur le cordon d'alimentation, car la décharge est de l'agrégat. Sans la décharge électrique par la contre-pression dommage!**



**Avant tout réglage ou l'entretien du compresseur, retirez la fiche de la prise.**

### **Mise en marche ou arrêt**

- Le compresseur se met en marche en tirant sur le bouton de mise en marche ou l'arrêter en appuyant une nouvelle fois sur ce bouton.

### **Réglage de la pression de travail**

- La pression de travail est facile à régler. Pour augmenter la pression de travail, tournez le bouton rotatif dans le **sens +**. Pour réduire la pression de travail, tournez le bouton dans le **sens -**. **Le compresseur est équipé d'une valve de sécurité automatique évacuant l'air lors de la surpression. Ici, vous pouvez vider la pression du réservoir à air à la main en tirant sur l'anneau de la valve.**

### **ATTENTION :**

Respectez la quantité livrée nécessaire de votre appareil pneumatique ! La pression elle-même N'EST PAS DÉTERMINANTE pour un fonctionnement parfait ou suffisant. Une courte mise en marche du compresseur après un long moment d'arrêt sans utilisation est tout à fait normale ! Faites réaliser les réparations éventuelles exclusivement par un personnel autorisé formé.

### **Protection contre la surchauffe :**

Si le compresseur est surchargé à cause d'un défaut technique ou de fonctionnement continu, l'alimentation sera automatiquement coupée par le fusible thermique. Si cette situation se produit, il convient de retirer la fiche de la prise et de laisser le compresseur refroidir pendant environ 5 minutes. Si le compresseur ne redémarre pas après un certain temps, laissez-le à nouveau refroidir environ 3 minutes.

### **Interrupteur à pression :**

Le compresseur est équipé d'un interrupteur à pression automatique permettant l'arrêt du compresseur après l'obtention de la pression de fonctionnement supérieure et sa remise en marche automatique en cas de besoin en air. La pression d'enclenchement est de 6 bars, la pression maximale de 8 bars.

### **RÉVISIONS ET ENTRETIEN**

Avant toute intervention sur l'appareil, retirez la fiche de la prise. Avant de ranger l'appareil pour une durée d'inutilisation prolongée, il est judicieux de verser quelques gouttes d'huile sur le garnissage du filtre à l'air, ce qui permet de graisser correctement les parois du cylindre du compresseur lors de la mise en marche suivante.

- Pour nettoyer les pièces en plastique, utilisez un chiffon humide. N'utilisez pas des produits de nettoyage, des dissolvants et des objets pointus.
- Débarrassez les orifices de ventilation et les pièces mobiles de la poussière après chaque utilisation à l'aide d'une brosse souple ou pinceau.

Graissez régulièrement à l'huile toutes les pièces métalliques mobiles.

### **Après chaque utilisation**

Débarrassez les orifices de ventilation et les pièces mobiles de la poussière.

### **Régulièrement**

Graissez régulièrement à l'huile toutes les pièces métalliques mobiles (huile à usage multiple).

Contrôlez le serrage correct de tous les boulonnages. Videz régulièrement (au minimum une fois par mois) le condensat du réservoir à air. Le non respect de cette consigne peut entraîner la perte de la garantie relative à la corrosion – autrement, le compresseur ne nécessite aucun entretien.

(Le condensat peut prendre une couleur marron à cause de la couleur de la cuve).

1. Retirez la fiche de la prise !
2. Ouvrez la valve de purge (8) sous basse pression dans le réservoir à air (au maximum 1 bar) et videz complètement le condensat (utilisez un récipient adéquat).
3. Fermez la valve.

### **Courroies trapézoïdales**

Vérifiez régulièrement la tension de la courroie trapézoïdale.

Si cela est nécessaire les courroies de tension, procédez comme suit:

- Enlevez les 4 vis du moteur.
- Tendez les courroies par éloigner du moteur du groupe.
- Est-ce que des courroies tendues, il faut que les

vis du moteur arrière sont fixés.

- N'oubliez pas que les deux poulies, sont en fuite.

### **Filtre à air**

De temps en temps, il est nécessaire de nettoyer la cartouche du filtre à air. Pour cela, dévissez la vis du couvercle du filtre à air (fig. 3), retirez le filtre en mousse et nettoyez-le dans de l'eau savonneuse chaude. Laissez-le sécher et remettez en place. Remettez le couvercle du filtre à air.

IT

Prima di mettere l'apparecchio in funzione, leggere attentamente, per favore, il presente Manuale d'Uso.

A.V. 2

Le stampe supplementari, anche parziali, richiedono l'autorizzazione. Sono riservate le modifiche tecniche.

IT

Avete le domande tecniche? Contestazioni? Avete bisogno dei ricambi oppure del Manuale d'Uso? Sul nostro sito dell'Internet [www.guede.com](http://www.guede.com), nella parte Assistenza, Vi aiutiamo veloce e senza la burocrazia inutile. Vogliate darci la mano per poter aiutarVi. Per essere in grado di poter identificare Vostro apparecchio nel caso di una contestazione, abbiamo bisogno della matricola, del codice e dell'anno di produzione. Tutte queste indicazioni troverete sulla targhetta della macchina. Per avere questi dati sempre disponibili, indicarli qui sotto, per favore:

N° serie:

Cod.ord.:

Anno di produzione:

Tel.: +49 (0) 79 04 / 700-360

Fax: +49 (0) 79 04 / 700-51999

E-Mail: support@ts.guede.com

## Segnaletica:

## Sicurezza del prodotto:



Prodotto è conforme alle relative norme CE

## Divieti:



Divieto generale (unito all'altro pittogramma)



Non utilizzare in pioggia

## Avviso:



Avviso/attenzione



Avviso alla pericolosa tensione elettrica

## Direttive:



Prima dell'uso leggere il Manuale d'Uso



Usare i guanti di protezione

## Tutela dell'ambiente:



Smaltire i rifiuti in modo professionale, che non sia inquinato l'ambiente.



Il materiale d'imballo di cartone può essere consegnato al Centro di raccolta allo scopo di riciclo.



Gli apparecchi elettrici/elettronici difettosi e/o da smaltire devono essere consegnati ai centri autorizzati.

## Imballo:



Proteggere all'umidità



L'imballo deve essere rivolto verso alto

## Dati tecnici:

Spina di connessione	Peso
Potenza del motore	Aspirazione
quantità effettiva di consegna	Pressione massima
Contenuto caldaia	

## Dispositivo Descrizione (fig. 1/2)

1. Motore di coprire
2. Maniglia per il trasporto
3. Pressostati
4. Caldaia
5. Stare in piedi
6. Ruote
7. Olio di riempimento
8. Switch ON OFF
9. Regolatore di pressione
10. Frizione pneumatica
11. Manometri
12. Valvola di sicurezza

## IT Dichiarazione di conformità CE

Dichiariamo con il presente noi, Güde GmbH & Co. KG Birkichstraße 6, 74549 Wolpertshausen, Germany, che la concezione e costruzione degli apparecchi sotto elencati, nelle realizzazioni che stiamo introducendo alla vendita, sono conformi ai requisiti principali delle direttive CE sulla sicurezza ed igiene.

**Nel caso della modifica dell'apparecchio da noi non autorizzata, la presente dichiarazione perde la propria validità.**

Identificazione degli apparecchi: 410/10/50 230 V

Cod. Ord.: 50013

Data/firma del costruttore: 14.04.2009

Dati sul sottoscritto: sig. Arnold, Amministratore delegato

## Direttive CE applicabili:

98/37/EC  
87/404/EC  
2006/95/EC

### Applicate norme armonizzate:

EN 1012-1:1996

EN 60204-1:2006

### Garanzia

I diritti di garanzia, secondo la Lista di garanzia.

### Dati tecnici

<b>300/10/50 EU</b>	
<b>Connessione:</b>	230 V
<b>Frequenza / Protezione:</b>	50 Hz/IP 23
<b>massime prestazioni</b>	2,2 kW (P1)
<b>Contenuto della caldaia</b>	50l
<b>Massima di aspirazione:</b>	ca. 375 l/min
<b>Pressione massima:</b>	10 bar
<b>Alimentazione:</b>	ca. 270 l/min
<b>Cilindri:</b>	2
<b>Rumore valore indicativo:</b>	L <sub>WA</sub> 95 dB
<b>Peso:</b>	ca. 48 kg
<b>SKU: 50013</b>	

### Istruzioni di sicurezza generali

Prima di utilizzare la macchina, è necessario leggere completamente il Manuale d'Uso. Nel caso dei dubbi sulla connessione e manovra della macchina, rivolgersi al costruttore (Centro d'Assistenza).

#### Istruzioni d'installazione

- Controllare che l'apparecchio non era danneggiato dal trasporto.
- I danni eventuali comunicare immediatamente allo spedizioniere che ha trasportato il compressore.
- Prima di messa in funzione occorre controllare lo stato dell'olio nella pompa del compressore.
- Il compressore deve essere installato in vicinanza dell'utente.
- Sono sconsigliate le tubazioni e cavi d'alimentazione lunghi (cavi di prolunga).
- Attendersi a che l'aria aspirata sia pulita e senza polvere.
- Non installare il compressore nel locale umido oppure bagnato.
- Il compressore può essere utilizzato solo nei locali adatti (ben ventilati, temperatura dell'ambiente da +5°C a 40°C). Non si devono trovare nel locale la polvere, gli acidi, i vapori, né i gas esplosivi e/o infiammabili.
- Il compressore è adatto ad essere usato nei locali asciutti. Lì, dove si lavora con gli spruzzi dell'acqua, l'utilizzo del compressore è inammissibile.

**PERCHE' SIA GARANTITO LIVELLO DI SICUREZZA ALTO, MANTENERE ATTENTAMENTE LE SEGUENTI ISTRUZIONI:**



**Attenzione: Utilizzare solo con RCD (interruttore di protezione alla corrente falsa)!**

#### ATTENZIONE!

- **Mantenere la zona di lavoro pulita ed ordinata.** La zona di lavoro e banco da lavoro disordinati aumentano il pericolo degli incidenti ed infortuni.
- **Porre attenzione alle condizioni ambientali nelle quali state lavorando.** Non utilizzare gli attrezzi ed apparecchi elettrici nell'ambiente umido e bagnato. Assicurare la buona illuminazione. Non esporre gli attrezzi elettrici alla pioggia oppure alta umidità dell'aria. Non attivare gli attrezzi elettrici in vicinanza ai liquidi e/o gas infiammabili.
- **Impedire l'accesso alla macchina per le persone non adatte.** Le visite ed assistenti, soprattutto i

bambini e le persone malate e/o fisicamente incapaci, tenere in distanza sicura dalla Vs. zona di lavoro.

- **Provvedere alla sicura conservazione degli utensili.** Le macchine che non devono essere utilizzate devono essere messe al luogo asciutto, possibilmente in alto, oppure chiuse in modo tale che non siano accessibili per altre persone.
- **Utilizzare per ogni singolo lavoro l'apparecchio giusto.** Non utilizzare gli attrezzi e/o apparecchi piccoli per lavori destinati da fare con le macchine grandi. Utilizzare gli apparecchi esclusivamente per scopi, per quali erano costruiti. Non sovraccaricare la macchina!
- **Porre attenzione al cavo d'alimentazione.** Non tirare il cavo. Non utilizzarlo per sconnettere la spina dalla presa. Tenerlo fuori la portata delle fonti del calore, olio e spigoli vivi.
- **Evitare l'accensione indesiderata.** Prima di inserire la spina alla presa, accertarsi che sia disattivato l'interruttore della macchina.
- **All'aperto utilizzare solo i cavi di prolunga speciali.** Per lavoro all'aperto occorrono i cavi di prolunga speciali, adatti per tal scopo ed appositamente identificati.
- **Siate sempre attenti. Porre attenzione a ciò, che state facendo.** Lavorare in modo razionale. Non utilizzare gli attrezzi elettrici, quando siete stanchi.
- **Porre attenzione alle parti danneggiate.** Prima di utilizzare l'apparecchio, ispezionarlo. Sono danneggiate alcune parti? Nel caso del danneggiamento leggero considerare, se la macchina funzionerà ancora con sicurezza e perfettamente.
- **Precedere alle scosse elettriche.** Evitare il contatto del corpo con gli oggetti messi a terra, ad es. acquedotti, corpi di riscaldamento, stufe e frigoriferi.
- **Utilizzare solo i pezzi di ricambio approvati.** Per manutenzione e riparazioni utilizzare solamente i ricambi originali. Rivolgersi per tal scopo al Centro d'Assistenza autorizzato.
- **Avviso!** L'applicazione degli accessori e delle parti aggiuntive, non consigliate univocamente nel presente Manuale d'Uso, può condurre ai danni delle persone e cose.
- **Non inclinarsi fuori dal luogo di lavoro.** Evitare l'atteggiamento anomalo del corpo. Assicurare la posizione del corpo sicura e mantenere sempre l'equilibrio.
- **Non dimenticare le chiavi da regolazione all'interno della macchina.** Prima di accensione controllare che siano tolte dalla macchina tutte chiavi da regolazione ed attrezzi.

### Istruzioni di sicurezza per prima messa in funzione

- Prima di eseguire l'aggiustaggio e la manutenzione, sconnettere la spina dalla presa!
- La macchina non deve essere manovrata dai bambini.
- Dopo aver tolto l'imballo, controllare che la macchina e tutte sue parti sono in perfette condizioni.
- **Utilizzare sempre gli occhiali di protezione e protezione dell'udito.**  
Portare sempre gli occhiali di protezione oppure altro tipo di protezione degli occhi e dell'udito adatta. Mai orientare il getto dell'aria contro se stesso oppure contro le altre persone oppure gli animali. La corrente dell'aria può molto accelerare la velocità dei corpi estranei lanciati, che poi possono essere pericolosi.
- **Utilizzare sempre i dispositivi di protezione alla folgorazione.**  
Non utilizzare il compressore in vicinanza all'acqua oppure nell'ambiente umido.
- **Messa fuori servizio**  
Prima delle riparazioni, revisioni, manutenzione, pulizia oppure sostituzione delle parti costruttive scollegare il compressore dalla fonte di tensione elettrica e scaricare totalmente l'aria dal polmone.
- **Avviamento improvviso della macchina**  
Non trasportare il compressore, se collegato alla fonte di tensione elettrica oppure con polmone sotto pressione. Prima di connettere il compressore alla fonte di tensione elettrica,

assicurare che l'interruttore del sensore di pressione sia in posizione SPENTO.

- **Giusta conservazione del compressore**  
Quando il compressore non deve essere utilizzato, immagazzinarlo nel luogo asciutto, protetto ai fenomeni atmosferici. Tenere fuori la portata dei bambini.
- **Tuta da lavoro**  
Non indossare gli indumenti larghi e gioielli che possono essere aggaffati dalle alcune parti.
- **Accurata manutenzione del compressore**



**Devono essere rispettate le istruzioni di lubrificazione.**

Controllare periodicamente il cavo d'alimentazione. Se danneggiato, far ripararlo e/o sostituirlo presso il Centro d'Assistenza. Accertarsi che l'esterno del compressore non presenta alcun danneggiamento visibile. Nel caso di contrario rivolgersi al Centro d'Assistenza più vicino.

- **Utilizzo all'esterno**  
Volendo utilizzare il compressore all'aperto, è ammesso utilizzarlo esclusivamente con cavo di prolunga destinato all'uso esterno, con indicazione relativa. **Attenzione: deve essere utilizzato il cavo con la sezione sufficiente (min. 1,5 mm<sup>2</sup>); i cavi lunghi più di 10 m, in temperature sfavorevoli, possono costituire i problemi con avviamento della macchina.**
- **Attenzione**  
Lavorare attentamente e razionalmente. Non utilizzare il compressore quando siete stanchi. Non è ammesso utilizzare il compressore sotto l'effetto dell'alcol, droghe e/o farmaci che possono provocare la stanchezza.
- **Controllare che non siano danneggiate e/o permeabili alcune parti**  
Nel caso di danneggiamento dei dispositivi di protezione oppure delle altre parti del compressore, occorre controllarlo prima di metterlo in funzione ed accertarsi che l'esercizio dello stesso sarà sicuro.  
Tutte le parti danneggiate devono essere riparate oppure sostituite nell'officina d'Assistenza e/o secondo le istruzioni descritte nel Manuale d'Uso.
- **Utilizzo corretto del compressore**  
In esercizio del compressore rispettare tutte le istruzioni indicate nel presente Manuale d'Uso. Evitare che il compressore sia utilizzato dai bambini oppure dalle persone non conoscenti del modo di funzionamento.
- **Mantenere pulito il reticolo di ventilazione**  
Mantenere pulito il reticolo di ventilazione del motore. Utilizzando il compressore nell'ambiente estremamente sporco, pulirla periodicamente.
- **Esercitare il compressore sotto la tensione nominale**  
Esercitare il compressore sotto la tensione indicata sulla targhetta con dati elettrici. Utilizzando il compressore con la tensione superiore a quella nominale può avvenire il surriscaldamento del motore.
- **La macchina in marcia non deve mai rimanere abbandonata.**
- **Non utilizzare il compressore difettoso.**

Nel caso che il compressore in marcia emette il rumore strano, vibra fortemente, oppure sembra difettoso in altro modo, deve essere immediatamente spento; far verificare la causa presso il Centro d'Assistenza più vicino.

- **Non pulire le parti plastiche con i solventi.**  
I solventi come benzine, diluenti, gasolio per motore oppure le altre sostanze contenenti alcol, possono danneggiare le parti di plastica del compressore. Non pulire quindi le parti di plastica utilizzando tali sostanze ma, nel caso di necessità, utilizzare il sapone oppure altri liquidi adatti.
- **Utilizzare esclusivamente i ricambi originali.**  
L'utilizzo dei ricambi degli altri produttori conduce alla perdita dei Vostri diritti derivanti della garanzia. Utilizzo dei ricambi diversi può condurre alle anomalie del funzionamento del compressore. I ricambi originali sono disponibili presso nostri venditori concessionari.
- **Non realizzare le modifiche del compressore**  
Non realizzare le modifiche del compressore. Per tutte le riparazioni rivolgersi al Centro d'Assistenza. La modifica non autorizzata può influire negativamente alla prestazione del compressore, può però causare anche gli infortuni, se fatta dalla persona che non dispone delle sufficienti conoscenze tecniche.
- **Non toccare le parti calde del compressore.**  
Non toccare i tubi, motore ed altre parti calde del compressore, altrimenti state rischiando le ustioni.

**Non lasciare l'apparecchio in marcia senza sorveglianza perché può costituire la fonte del pericolo.**

- Dopo la manutenzione e riparazione dei dispositivi di sicurezza e di protezione tali devono essere in modo giusto immediatamente rimontati.
- E' indispensabile conoscere le prescrizioni di sicurezza locali in vigore, idem tutte le altre prescrizioni generalmente accettate.
- Prima di usare la macchina è indispensabile controllare i dispositivi di sicurezza. Accertarsi, che le parti visualmente leggermente danneggiati possono funzionare correttamente.
- Se non è indicato diversamente nel presente Manuale d'Uso, le parti danneggiate e dispositivi di sicurezza devono essere riparate e/o sostituite presto il Centro d'Assistenza autorizzato.
- Far sostituire gli interruttori presso l'officina autorizzata.
- Questa macchina corrisponde alle relative istituzioni di sicurezza. Le riparazioni devono essere svolte solo dagli elettricisti specializzati presso le officine autorizzate, che utilizzeranno i ricambi originali. Ignorare tal regola costituisce il pericolo degli incidenti.

**Istruzioni di sicurezza per lavoro con aria compressa e con le pistole da soffio**

- Durante l'esercizio i compressori e le tubazioni raggiungono le temperature elevate. Il contatto con gli stessi provoca le bruciature.
- I gas e vapori aspirati dal compressore non devono contenere i supplementi perché potrebbero provocare l'incendio e/o esplosione nel compressore.
- Allentando il raccordo del flessibile occorre reggerlo con la mano per evitare le ferite per causa del flessibile lanciato.
- Lavorando con la pistola da soffio utilizzare gli occhiali di protezione. I corpi estranei e le parti soffiate possono causare le piccole ferite.
- Non soffiare con la pistola contro le altre persone né pulirsi i vestiti sul corpo.

**Istruzioni di sicurezza per lo spruzzo della vernice**

- Non lavorare con le vernici e solventi con punto d'inflammazione inferiore a 21°C.
- Non scaldare le vernici e solventi.
- Lavorando con liquidi nocivi occorre utilizzare gli apparecchi filtranti di protezione (maschere).
- Rispettare idem le informazioni sulle misure di protezione indicate dal produttore di tali sostanze.

- E' necessario rispettare le informazioni e le indicazioni della normativa sulle sostanze pericolose riportate sugli imballi dei materiali da lavorare. Occorre adottare eventualmente le azioni supplementari di protezione, soprattutto l'utilizzo degli indumenti adatti e della maschera.
- E' vietato fumare durante la verniciatura a spruzzo e su tutto luogo di lavoro.
- Anche i vapori dalle vernici sono molto infiammabili.
- Occorre evitare le fonti del pericolo, ad es. fuoco, luce aperta e le macchine, dove originano le scintille.
- Non conservare né consumare gli alimentari e le bibite nel luogo di lavoro. I vapori dalle vernici sono nocivi.
- L'area di lavoro deve essere superiore a 30 m<sup>3</sup> e, durante lo spruzzo ed essiccamento, deve essere garantita la circolazione dell'aria sufficiente. Non spruzzare contro vento. Spruzzando le vernici infiammabili/pericolose rispettare scrupolosamente le istruzioni della polizia locale.
- Il flessibile di PVC non deve venire in contatto con i fluidi come la benzina da prova, butilalcol e metilecloruro (vita accorciata).

#### Funzionamento dei contenitori a pressione

- L'Utente del contenitore a pressione deve rispettarle nello stato buono, utilizzarle correttamente, curarle, eseguire la manutenzione necessaria e svolgere immediatamente le riparazioni e, in dipendenza alle date circostanze, adottare le misure di sicurezza necessarie.
- L'Ente di controllo può determinare nei singoli casi le azioni di controllo.
- Non utilizzare il contenitore a pressione nel caso in cui presenta i difetti che potrebbero minacciare il personale oppure i terzi.
- Il contenitore a pressione deve essere periodicamente controllato dal punto di vista dei danni, ad es. ruggine.
- Quando viene verificato il danneggiamento, rivolgersi al Centro d'Assistenza tecnica.

#### Comportamento nel caso d'emergenza

Applicare il pronto soccorso relativo all'incidente e rivolgersi più rapidamente al medico qualificato. Proteggere il ferito agli ulteriori incidenti e tranquillizzarlo.

#### Uso in conformità alla destinazione

Per soffio e lavori leggeri con aria compressa, nel modellismo, per lo spruzzo sui muri in modo airbrush, verniciatura in modo airbrush, gonfio dei pneumatici etc.

#### Rischi residui e le misure di salvaguardia

##### Contatto elettrico diretto

**Il cavo e/o spina difettosi possono causare la scossa elettrica pericolosa per la vita.**

Il cavo e/o spina difettosi fa r sostituire dallo specialista. Utilizzare l'apparecchio solo sull'attacco con interruttore di protezione alla corrente falsa (RCD).

##### Contatto elettrico indiretto

**Infortuni dalle parti conducenti e/o elementi costruttivi difettosi.**

Facendo la manutenzione sconnettere sempre la spina dalla presa. Utilizzare solo con interruttore RCD.

##### Illuminazione locale insufficiente

**Illuminazione insufficiente costituisce alto rischio per la sicurezza.**

Lavorando con apparecchio, assicurare sempre l'illuminazione sufficiente.

#### Smaltimento

Le istruzioni per lo smaltimento derivano dai pittogrammi attaccati sulla macchina e sull'imballo. La descrizione dei singoli significati riporta il capitolo "Indicazioni sull'apparecchio".

#### Smaltimento dell'imballo per trasporto

L'imballo protegge la macchina ai danni durante il trasporto. I materiali d'imballo vengono scelti normalmente riguardando alla tutela dell'ambiente ed allo smaltimento e sono quindi riciclabili. La restituzione dell'imballo in circolazione del materiale risparmia le materie prime e diminuisce i costi di lavorazione dei rifiuti. La parti dell'imballo (ad es. folio di plastica, styropor) possono essere pericolosi per i bambini. **Si forma il pericolo di soffocamento!** Conservare le parti dell'imballo fuori portata dei bambini e smaltirli prima possibile.

#### Requisiti all'operatore

L'operatore è obbligato, prima di usare la macchina, leggere attentamente il Manuale d'Uso.

#### Qualifica

Oltre le istruzioni dettagliate del professionista, per uso della macchina non è necessaria alcuna qualifica speciale.

#### Età minima

Con la macchina possono lavorare solo le persone che hanno raggiunto 16 anni.

L'eccezione rappresenta lo sfruttamento dei minorenni per lo scopo dell'addestramento professionale per raggiungere la pratica sotto controllo dell'istruttore.

#### Istruzioni

Utilizzo della macchina richiede solo le istruzioni adeguate del professionista rispettivamente leggere il Manuale d'Uso. Non sono necessarie le istruzioni speciali.

#### Trasporto e stoccaggio

- Per lo stoccaggio più lungo occorre pulire accuratamente la macchina ed immagazzinarla in modo che venga impedito l'accesso alle persone non adatte.
- Mai stoccare né trasportare il compressore in posizione orizzontale e sotto pressione!
- Essendo raffreddata l'aria compressa nel polmone, la pressione può diminuire.

#### Montaggio / prima messa in funzione (fig. 3-8, 10)



**Il petrolio è al di sopra di ogni livello di avvio per controllare!**



**Prima di mettere in funzione il compressore, occorre sostituire il tappo d'olio di trasporto del boccone di rabbocco dell'olio ed assicurare giusto livello dell'olio.**

Appoggiare il compressore sulla superficie orizzontale, piana e sufficientemente alta per evitare l'uscita dell'olio da compressore.

Per i motivi di trasporto, il compressore non viene fornito completamente montato.

#### Occorre adesso montare il tappo del serbatoio dell'olio:

Togliere il tappo di trasporto sul serbatoio dell'olio e sostituirlo del tappo in dotazione, provvedere per giusto livello dell'olio.

#### Procedere come segue:

**Togliere il tappo d'olio di trasporto. Versare l'olio fino al segno sull'indicatore. Montare poi il boccone da rabbocco dell'olio. In svuotamento oppure cambio dell'olio svitare la vite di scarico.**

### **Assemblea ruote dei trasporti e dei piedi (Fig. 7, 8)**

Avvitare il trasporto su ruote ogni lato con la frutta a guscio e le rondelle fornite a (avete bisogno di una chiave non è inclusa nella confezione). In Figura 7 si vede la fine della Ruota:

- bullone attraverso il buco nella ruota premere
- Disc allegare
- ruota con vite e rondella attraverso il buco di portare l'asse
- rondella sul bullone fine diapositiva
- Primavera anello viti alla fine diapositiva
- Madre e girare bene serrare.

### **Stand montare**

I piedi sono come in (Fig. 8) per vedere rafforzato.

### **Maneggiare il montaggio**

L'estremità aperta della maniglia, il trasporto in previste le aperture sul compressore e farlo scorrere attraverso l'allegata ala viti.

### **Cambio olio (fig. 10)**



**Dal momento che arrivano sul pistone può chip, è assolutamente necessario, dopo le prime 10 ore di funzionamento, di effettuare un cambio olio. Raccomandiamo che lei è il nostro compressore (SKU: 40056). Successivamente, a seconda del funzionamento del compressore, tutti da 100 a 200 ore di funzionamento, un olio cambiare posto. Al fine di eseguire i cambi d'olio, aprire la vite di scarico e iniziare il processo di oli usati in un contenitore adeguato.**



**Osservare rigorosamente le norme per lo smaltimento dei rifiuti di petrolio e di disporre di adeguata in un centro di raccolta degli oli usati.**

**Svitare la vite di scarico è ora saldamente sul retro e olio fino a riempire il marchio sul petrolio dipstick su.**



**In inverno si consiglia uno oli per avviare durante la stagione fredda per aiutare!**

### **Manovra (fig. 1/2)**



**Prima di ogni regolazione/manutenzione del compressore occorre sconnettere la spina dalla presa.**

### **Accensione/Spengimento**

- E' possibile accendere il compressore tirando fuori l'interruttore e premerlo per lo spegnimento.

### **Regolazione della pressione d'esercizio**

- La pressione d'esercizio è facilmente regolabile; ruotando il bottone girevole nel **senso + la pressione d'esercizio si aumenta**. Ruotando il selettore nel **senso antiorario (-), la pressione viene diminuita**. **Il compressore è dotato della valvola automatica di sicurezza che scarica la sovrappressione. E' possibile anche scaricare la pressione manualmente agendo sull'anello della valvola.**

### **ATTENZIONE:**

Attendersi alla quantità sufficiente fornita dalla macchina da Voi utilizzata! La pressione sola NON è determinante per la funzione perfetta oppure soddisfacente. Una breve accensione del compressore dopo l'inattività durevole è normale!

Le riparazioni eventualmente programmate far fare esclusivamente dal personale professionale.



**Accendere il compressore mai circa il potere, altrimenti non lo scarico di fatto è l'unità. Senza scarico, il motore elettrico attraverso la contropressione danni!**

### **Sicurezza contro surriscaldamento:**

Nel caso in cui il compressore subisce un difetto tecnico oppure l'esercizio permanente il termico interrompe automaticamente l'alimentazione della corrente. Nel caso in cui viene tal situazione è adatto sconnettere il compressore dalla rete e lasciarlo raffreddare per cca 5 minuti. Nel caso in cui dopo un certo tempo di lavoro il compressore non parte nuovamente, lasciarlo raffreddare per altri 3 minuti.

### **Interruttore a pressione:**

Il compressore è dotato dell'interruttore automatico a pressione che spegne il compressore quando raggiunge la massima pressione d'esercizio ed in necessità dell'aria lo riaccende automaticamente. Pressione d'attivazione 6 bar, max. pressione 8 bar.

### **Ispezioni e manutenzione (fig. 9)**

Prima di qualsiasi lavoro sull'apparecchio scollegare la spina dalla presa. Prima di messa fuori funzione del compressore per il periodo più lungo è utile gocciolare il filtro d'aria con alcune gocce dell'olio, ciò assicura che, in partenza successiva, le pareti del cilindro del compressore saranno già lubrificate.

- Per la pulizia delle parti di plastica utilizzare il panno umido. Non utilizzare i detersivi, solventi, né gli oggetti appuntiti.
- Dopo ogni uso eliminare dai fori di ventilazione e dalle parti mobili la polvere attaccata con la spazzola e/o pennello morbidi.

Tutte le parti mobili lubrificare periodicamente con olio.

### **Dopo ogni uso**

Togliere la polvere dai fori di ventilazione e dalle parti mobili.

### **Periodicamente**

Parti mobili metalliche lubrificare con olio (l'olio multiuso).

Controllare il serramento di tutte viti.

Periodicamente (oppure almeno una volta al mese) scaricare la condensa dal polmone; l'ignoranza di tal prescrizione può causare la caduta della garanzia per la corrosione – oltre ciò, il compressore non richiede la manutenzione.

(Grazie alla superficie del polmone la condensa può diventare leggermente marrone.)

1. Sconnettere la spina dalla presa!
2. Con bassa pressione aprire la valvola di decantazione (**fig. 9/a**) sul polmone (max. 1 bar) e scaricare completamente la condensa. (utilizzare un contenitore idoneo)
3. Chiudere la valvola.

### **V-cinture**

Controllare la tensione della cinghia regolari.

In caso di necessità di stringere la cinghia del ventilatore, procedere come segue:

- Rimuovere le 4 viti del motore.
- Stringere la cinghia del ventilatore premendo dal motore unità.
- E' la cinghia del ventilatore ansiosi di avere le viti del motore nuovo allegato.
- Assicurarsi che le due pulegge di sfuggire a vicenda.

### **Filtro d'aria**

Ogni tanto occorre pulire la cartuccia del filtro d'aria; svitare il dado a farfalla dal carter del filtro d'aria ed estrarre la cartuccia filtrante. Essa può essere lavata nel ranno a sapone tiepido. Essiccare la cartuccia filtrante ed inserirla nuovamente. Chiudere quindi il carter del filtro d'aria e fissarlo.