



# GAA 1100 T



Deutsch



# 55154





**230 V / 50 Hz**

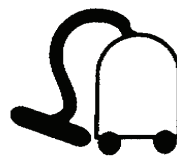

**50 l**



**3,05 m<sup>3</sup>/min**



**1100 W/P1**



**13,6 kg**



**20000 min<sup>-1</sup>**

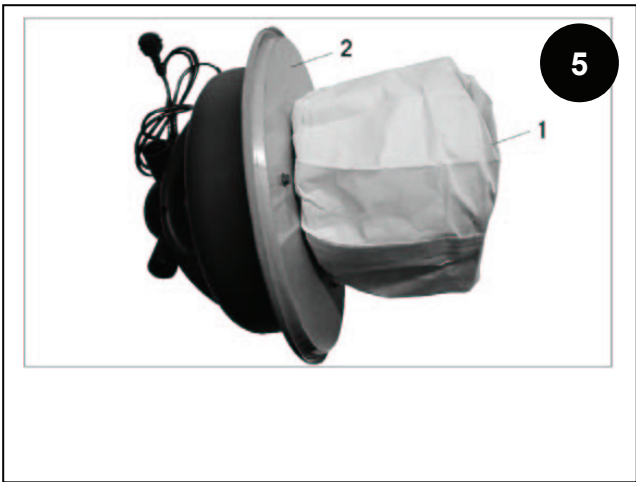
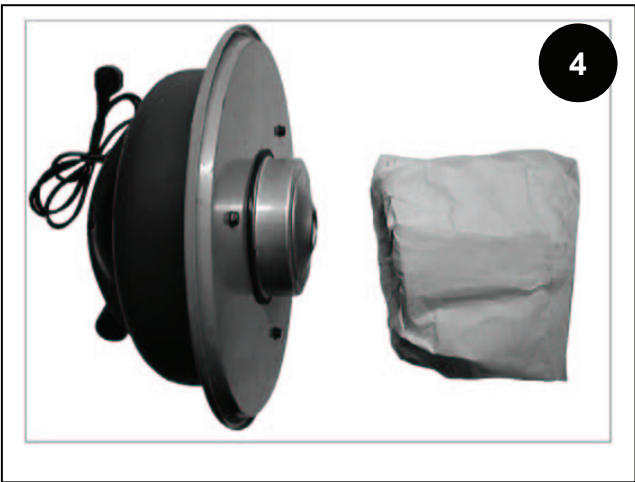
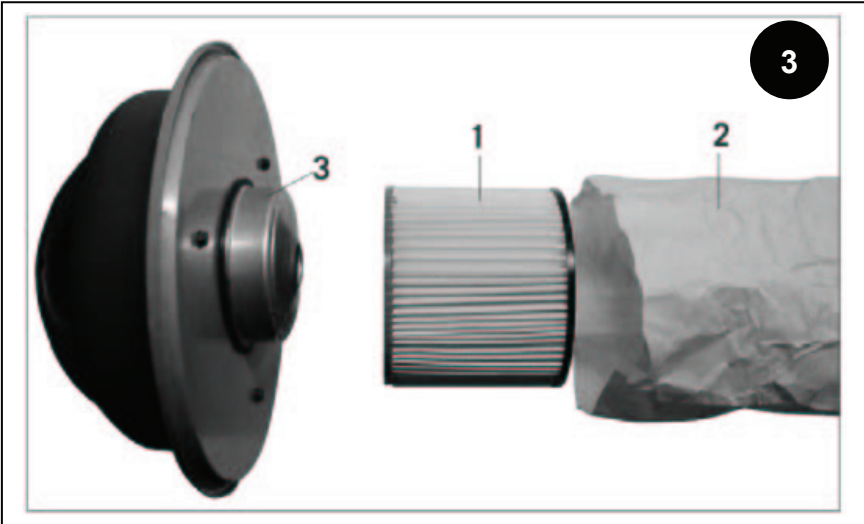
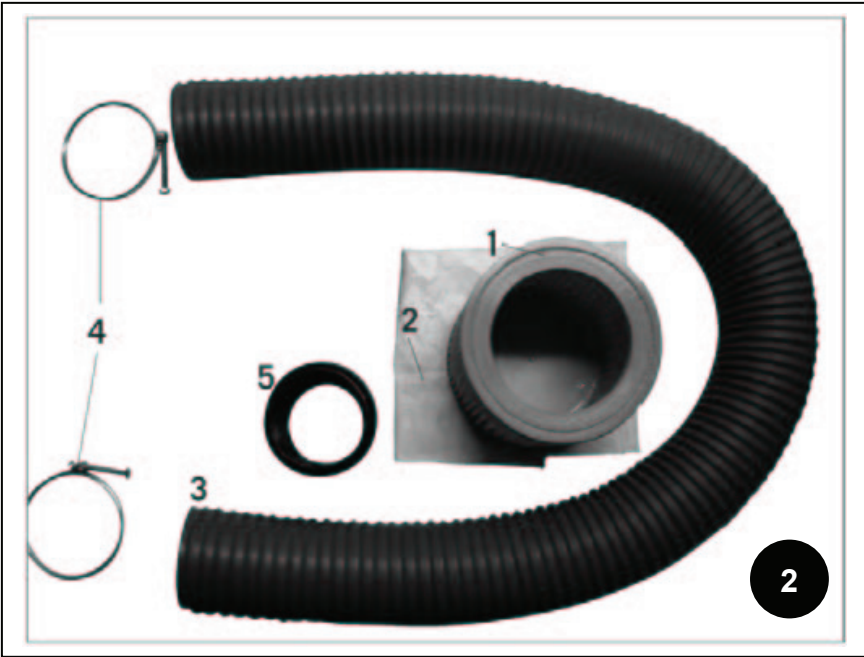



<b>DE</b>	<b>Lesen Sie bitte diese Bedienungsanleitung sorgfältig durch, bevor Sie das Gerät in Betrieb nehmen.</b>
-----------	---

<b>A.V. 2</b>
Nachdrucke, auch auszugsweise, bedürfen der Genehmigung. Technische Änderungen vorbehalten.

<b>DE</b>	Reklamationen/Ersatzteilbestellungen werden schnell und unbürokratisch mit einem entsprechenden Service-Formular unter: <a href="http://www.guede.com/support">http://www.guede.com/support</a> abgewickelt. Dieses Formular kann auch angefordert werden:		
	<b>Tel.:</b> +49 (0) 79 04 / 700-360	<b>Fax:</b> +49 (0) 79 04 / 700-51999	<b>E-Mail:</b> support@ts.guede.com



**Kennzeichnung:  
Produktsicherheit, Verbote:**

	
Produkt ist mit den einschlägigen Normen der Europäischen Gemeinschaft konform	Verbot, allgemein (in Verbindung mit anderem Piktogramm)



**Verbote, Warnung:**

	
Von Zündquellen fernhalten	Warnung/Achtung





**Warnung, Gebote:**

	
Warnung vor gefährlicher elektrischer Spannung	Vor Gebrauch Bedienungsanleitung lesen



**Gebote:**

	
Gehörschutz benutzen	Staubschutzmaske tragen



**Umweltschutz:**

	
Abfall nicht in die Umwelt sondern fachgerecht entsorgen.	Verpackungsmaterial aus Pappe kann an den dafür vorgesehen Recycling-Stellen abgegeben werden.
	
Schadhafte und/oder zu entsorgende elektrische oder elektronische Geräte müssen an den dafür vorgesehen Recycling-Stellen abgegeben werden.	Der Grüne Punkt –Duales System Deutschland AG

**Verpackung:**

	
Vor Nässe schützen	Packungsorientierung Oben

**Technische Daten:**

	
Netzanschluß	Gewicht

**Gerät**

**Absauganlage GAA 1100 T**  
Die **tragbare** Absauganlage kann an vielen Holzbearbeitungsmaschinen mit Absaugvorrichtung zum Einsatz gebracht werden. Sie ist für den Hobby- und Heimwerkerbereich geeignet und hilft den Arbeitsplatz sauber zu halten.  
**Ausstattung:**  
Inklusive Adapter für alle gängigen Maschinenanschlüsse (100/60/40/34/28 mm). Mit Faltenfilter, Feinstaubvlies sowie Ziehharmonikaschlauch (2500 mm).

**Lieferumfang Abb. 1**

1. Motorgehäuse
2. Spänebehälter
3. Ein-Ausschalter
4. Verschlussband
5. Absaugschlauch
6. Adapter

**EG-Konformitätserklärung**

Hiermit erklären wir, Güde GmbH & Co. KG Birkichstraße 6, 74549 Wolpertshausen, Germany Dass die nachfolgend bezeichneten Geräte aufgrund ihrer Konzipierung und Bauart sowie in den von uns in Verkehr gebrachten Ausführungen den einschlägigen, grundlegenden Sicherheits- und Gesundheitsanforderungen der EG-Richtlinien entsprechen.  
**Bei einer nicht mit uns abgestimmten Änderung der Geräte verliert diese Erklärung ihre Gültigkeit.**  
Bezeichnung der Geräte: **GAA 1100T** Artikel-Nr.: **55154**

Datum/Herstellerunterschrift: 27.06.2008   
Angaben zum Unterzeichner: Hr. Arnold, Geschäftsführer

**Einschlägige EG-Richtlinien:**  
**EG-Maschinenrichtlinie 98/37/EEC,**  
**EG Niederspannungsrichtlinie 73/23/EEC**  
**Angewandte harmonisierte Normen:**  
**EN 50366:2003+A1:06, EN 60335-1:2002+A11,A1:04+A12,A2:06**  
**EN 60335-2-69:2003+A1:04,**  
**EN 55014-1:2000/+A1:2001/+A2:2002**  
**EN 55014-2:1997/+A1:2001**  
**EN61000-3-2:2000/+A2:2005**  
**EN61000-3-3(1995)/+A1:2001/+A2:2005**  
**The EMC directive (2004/108/EC)**  
**Zertifizierstelle:**  
Intertek Deutschland GmbH , Nikolaus Otto-Straße 13,  
70771 Leinfelden-Echterdingen  
**Gewährleistung**  
Gewährleistungsansprüche laut beiliegender Gewährleistungskarte.

## Allgemeine Sicherheitshinweise



**Achtung: Nur mit FI bzw. RCD (Fehlerstromschutzschalter) betreiben!**

**Bewahren Sie diese Gebrauchs- und Bedienungsanleitung gut auf und stellen Sie diese den Personen zur Verfügung, die das Gerät benutzen.**

### Wichtige Informationen

Lesen Sie die Gebrauchsanleitung aufmerksam durch. Die meisten Unfälle im Umgang mit der Absauganlage entstehen durch Missachtung der grundlegenden Sicherheitsregeln. Durch das rechtzeitige Erkennen potentieller Gefahrensituationen und die gewissenhafte Einhaltung der Sicherheitsvorschriften können Unfälle vermieden werden. Verwenden Sie die Absauganlage nur entsprechend den Empfehlungen des Herstellers.

- Geben Sie die Sicherheitshinweise an alle Personen weiter, die an der Maschine arbeiten.
  - Alle Sicherheits- und Gefahrenhinweise an der Maschine beachten.
  - Alle Sicherheits- und Gefahrenhinweise an der Maschine vollzählig in lesbarem Zustand halten.
  - Netzanschlüsseleitungen überprüfen. Keine fehlerhaften Leitungen verwenden.
  - Achten Sie darauf, dass die Maschine auf festem Grund gerade und standsicher aufgestellt ist.
  - Maschine vor Nässe schützen, keine nassen Gegenstände einsaugen
  - Halten Sie Kinder von der Maschine fern.
  - Die Bedienungsperson muss mindestens 18 Jahre alt sein.
  - Auszubildende müssen mindestens 16 Jahre alt sein, dürfen aber nur unter Aufsicht an der Maschine arbeiten.
  - Installationen, Reparaturen und Wartungsarbeiten an der Elektroinstallation dürfen nur von Fachkräften ausgeführt werden.
  - Die Motordrehrichtung beachten – siehe Elektrischer Anschluss.
  - Zum Beheben von Störungen die Maschine abschalten. Netzstecker ziehen.
  - Personen, die mit der Maschine nicht vertraut sind, dürfen diese nicht bedienen.
  - Wartungsarbeiten, Sack-, Filter- und Schlauchwechsel nur bei gezogenem Netzstecker vornehmen.
  - In explosionsgefährdeten Räumen dürfen nur spezielle „ex-geschützte Geräte“ betrieben werden.
  - Nur Originalzubehöerteile verwenden.
  - Vor jeder Inbetriebnahme Gerät auf einwandfreie Funktion überprüfen.
  - Gerät nicht bei Temperatur unter -0 °C benützen. Gefahr der Beschädigung des Gehäuses.
  - Beim Verlassen des Arbeitsplatzes den Motor ausschalten. Netzstecker ziehen.
  - Auch bei geringfügigem Standortwechsel Maschine von jeder externen Energiezufuhr trennen! Vor Wiederinbetriebnahme die Maschine wieder ordnungsgemäß an das Netz anschließen! Lassen Sie defekte Kabel oder Stecker immer vom Fachmann austauschen. Verwenden Sie das Gerät nur an einem Anschluss mit Fehlerstromschutzschalter (FI)
- Indirekter elektrischer Kontakt**  
**Verletzungen durch spannungsführende Teile bei geöffneten elektrischen oder defekten Bauteilen.**  
Immer bei Wartungsarbeiten den Netzstecker ziehen. Nur an FI-Schalter betreiben.
- Unangemessene örtliche Beleuchtung**  
**Mangelhafte Beleuchtung stellt ein hohes Sicherheitsrisiko dar.**  
Sorgen Sie bei der Arbeit mit dem Gerät immer für ausreichende Beleuchtung.

### Entsorgung

Die Entsorgungshinweise ergeben sich aus den Piktogrammen die auf dem Gerät bzw. der Verpackung aufgebracht sind. Eine Beschreibung der einzelnen Bedeutungen finden Sie im Kapitel „Kennzeichnung“.

### Die Maschine entspricht der gültigen EG-Maschinenrichtlinie.

- Die Maschine ist nach dem Stand der Technik und den sicherheitstechnischen Regeln gebaut. Dennoch können bei Ihrer Verwendung Gefahren für Leib und Leben des Benutzers oder Dritter bzw. Beeinträchtigungen der Maschine und anderer Sachwerte entstehen.
- Maschine nur in technisch einwandfreiem Zustand sowie

bestimmungsgemäß, sicherheits- und gefahrenbewusst unter Beachtung der Betriebsanleitung benutzen! Insbesondere Störungen, die die Sicherheit beeinträchtigen können, umgehend beseitigen (lassen)!

- Die Absauganlage ist nur zum Absaugen von Holzspänen (nicht für Staub) bestimmt.
- Absaugen von Holzstaub und Holzspänen im gewerblichen Bereich ist nicht zulässig.
- Filter regelmäßig auf Beschädigung prüfen. Beschädigte Filter austauschen! Gehäusedichtigkeit und Dichtungen für Filter und Spänesack regelmäßig prüfen.
- Beim Einsatz der Reinigungsdüsen keine Fremdkörper aufsaugen wie zum Beispiel Schrauben, Nägel, Kunststoff- oder Holzstücke.
- Die Maschine darf nur mit Originalteilen und Originalzubehör des Herstellers betrieben werden.
- Absaugen von Holzstaub und Holzspänen im gewerblichen Bereich ist nicht zulässig. Dieser Hinweis gilt nur für Deutschland.
- Nur zum Sammeln von Spänen (nicht Staub) geeignet.
- Jeder darüber hinausgehende Gebrauch gilt als nicht bestimmungsgemäß. Für daraus resultierende Schäden haftet der Hersteller nicht; das Risiko dafür trägt allein der Benutzer.
- Die Sicherheits-, Arbeits- und Wartungsvorschriften des Herstellers sowie die in den Technischen Daten angegebenen Abmessungen müssen eingehalten werden.
- Die zutreffenden Unfallverhütungsvorschriften und die sonstigen, allgemein anerkannten sicherheitstechnischen Regeln müssen beachtet werden.
- Die Maschine darf nur von Personen genutzt, gewartet oder instandgesetzt werden, die damit vertraut und über die Gefahren unterrichtet sind. Eigenmächtige Veränderungen an der Maschine schließen eine Haftung des Herstellers für daraus resultierende Schäden aus.
- Die Maschine darf nur mit Originalzubehör des Herstellers

### Restrisiken

**Die Maschine ist nach dem Stand der Technik und den anerkanntensicherheitstechnischen Regeln gebaut. Dennoch können beim Arbeiten einzelne Restrisiken auftreten.**

- Gefährdung der Gesundheit durch Holzstäube oder Holzspäne. Unbedingt persönliche Schutzausrüstungen wie Augenschutz und Staubmaske tragen.
- Beim Verschießen und Wechseln des Staubsammelbeutels ist das Einatmen von Staub möglich. Werden die Hinweise zur Entsorgung in der Bedienungsanleitung nicht beachtet (z.B. Verwendung von Staubmasken P2), kann dies zum Einatmen von Staub führen.
- Gefährdung der Gesundheit durch Lärm. Beim Arbeiten wird der zulässige Lärmpegel überschritten. Unbedingt persönliche Schutzausrüstungen wie Gehörschutz tragen. Gefährdung durch Strom, bei Verwendung nicht ordnungsgemäßer Elektro-Anschlussleitungen. Desweiteren können trotz aller getroffenen Vorkehrungen nicht offensichtliche Restrisiken bestehen. Restrisiken können minimiert werden wenn die „Sicherheitshinweise“ und die „Bestimmungsgemäße Verwendung“, sowie die Bedienungsanleitung insgesamt beachtet werden.

### Montage / Erstinbetriebnahme / Betrieb

**Aus verpackungstechnischen Gründen ist Ihre Maschine nicht komplett montiert.**

Nehmen Sie die Absaugung aus der Verpackung. Öffnen Sie das Verschlussband und nehmen das Motorgehäuse ab  
Im Behälter finden Sie sämtliches Zubehör der Absaugung. Nehmen Sie alle Teile heraus und überprüfen Sie diese auf ihre Vollständigkeit. **Abb.2 (siehe Lieferumfang)**

- 1 Filterpatrone
- 2 Filtersack
- 3 Absaugschlauch
- 4 2 Schlauchschellen
- 5 Schlauchkupplung D 100 mm
- 6 Adapterset

### Montage Filterpatrone mit Filterbeutel, Abb.3

Filterpatrone 1 in den Filterbeutel 2 stecken **Abb.4**

Den Überhang in die Filterpatrone drücken. **Abb.5**

Die Filterpatrone 1 nun auf das Motorgehäuse 2 stecken. Das kpl. Motorgehäuse auf den Behälter setzen und mit dem Verschlussband sichern. Den Saugschlauch mit den mitgelieferten Schlauchschellen an der Schlauchkupplung 5 **Abb.2**

Das Gerät ist nun betriebsbereit und kann durch die Wahl des passenden Adapters betrieben werden

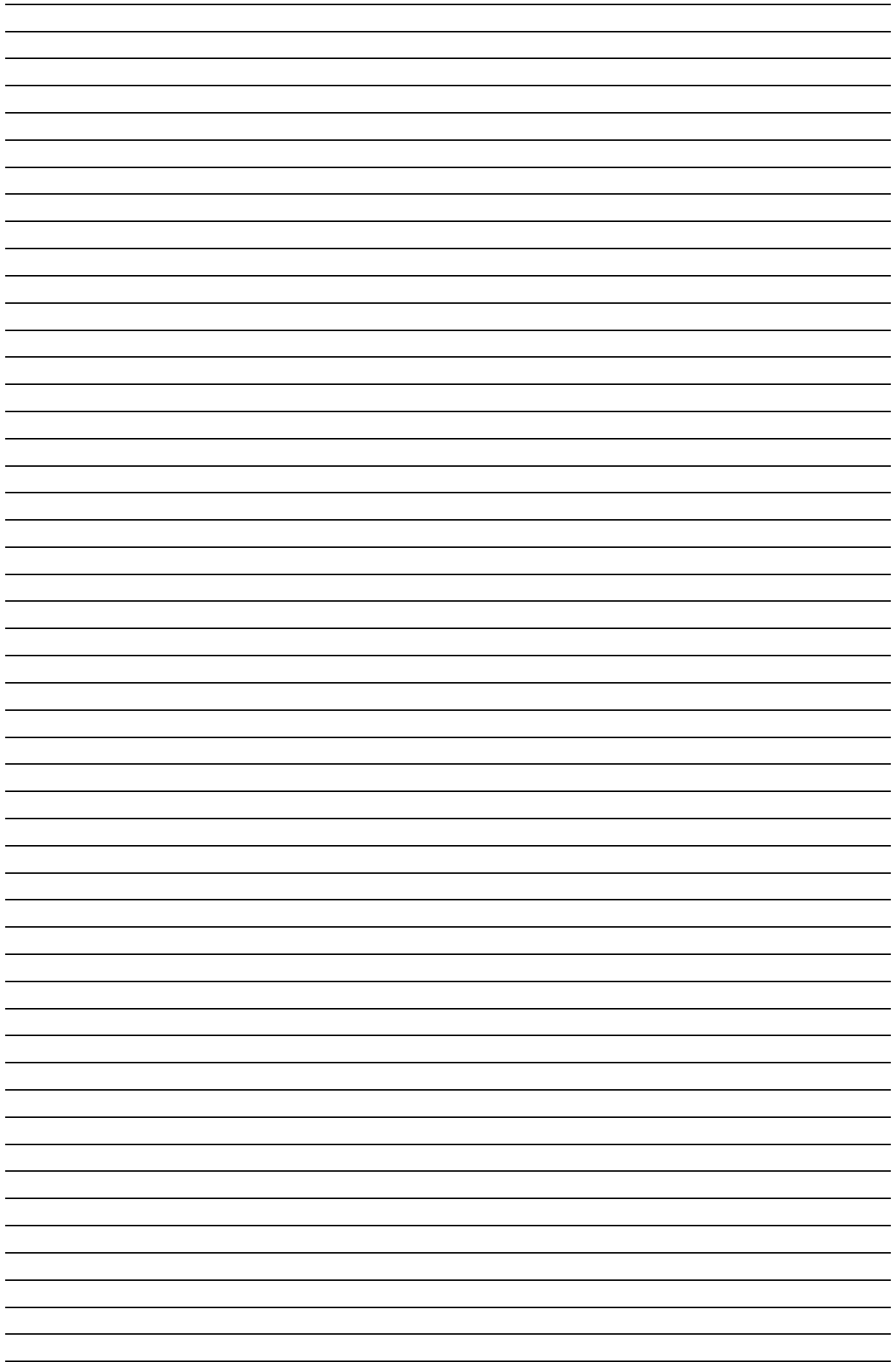

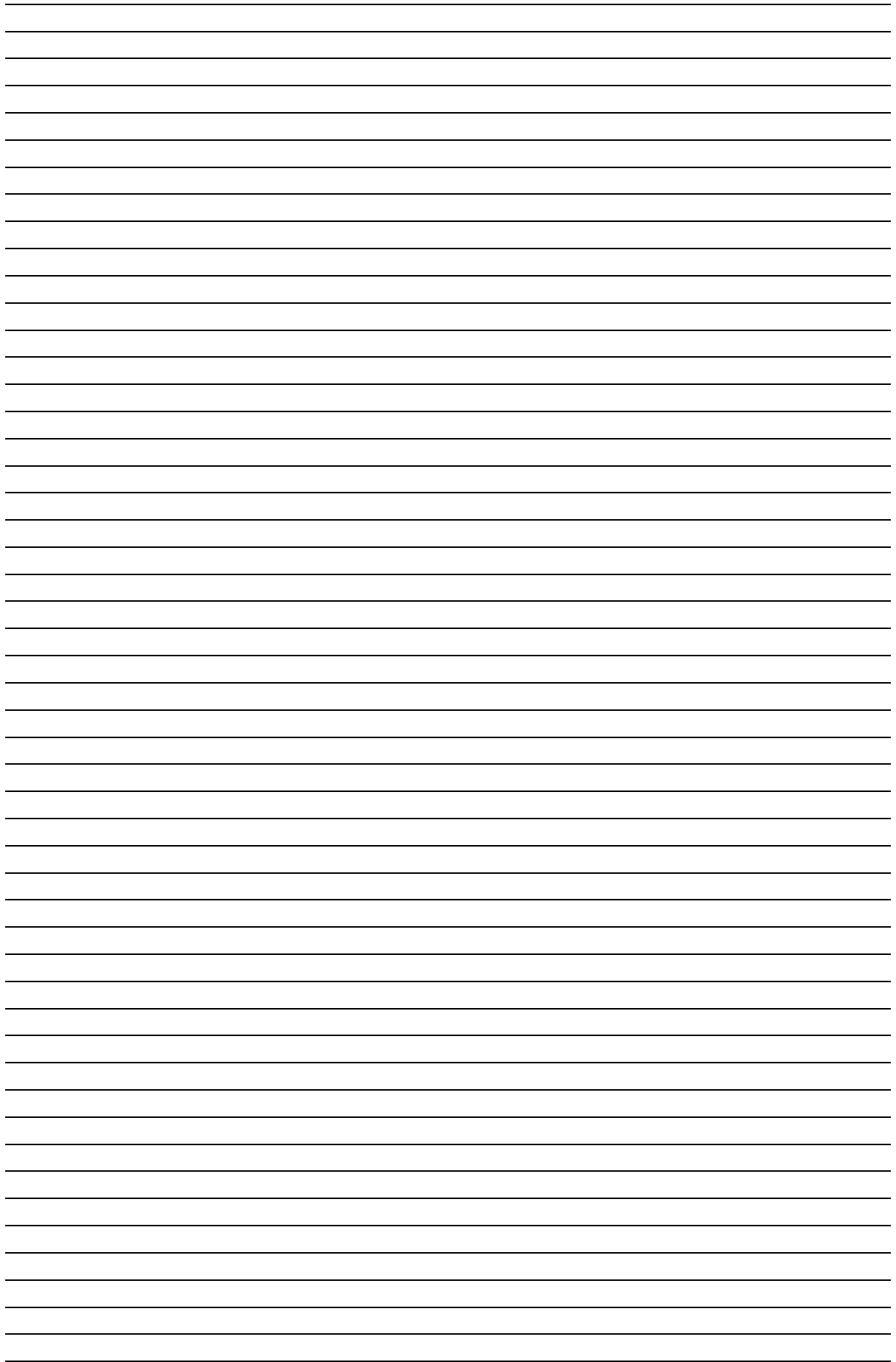

GÜDE GmbH & Co. KG  
Birkichstrasse 6  
74549 Wolpertshausen  
Deutschland  
Tel.: +49-(0)7904/700-0  
Fax.: +49-(0)7904/700-250  
eMail: info@guede.com

