

- DE **Originalbetriebsanleitung**
- EN Translation of the original instructions
- FR Traduction du mode d'emploi d'origine
- IT Traduzione del Manuale d'Uso originale
- NL Vertaling van de originele gebruiksaanwijzing
- CZ Překlad originálního návodu k provozu
- SK Preklad originálneho návodu na prevádzku
- HU Az eredeti használati utasítás fordítása

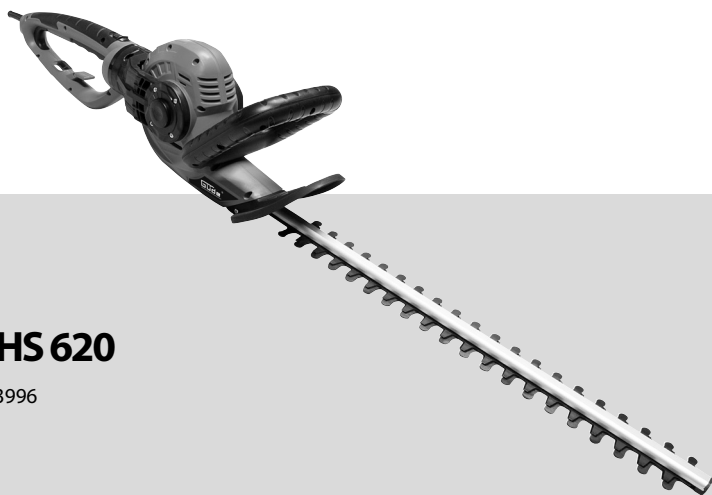

**GHS 620**

# 93996



**DEUTSCH**

ENGLISH

FRANÇAIS

ITALIANO

NEDERLANDS

SLOVENSKY

CESKY

MAGYAR

**Bitte lesen Sie die Gebrauchsanweisung vor Inbetriebnahme sorgfältig durch.**

Please read the instructions carefully before starting the machine.

Veillez lire avec soin le mode d'emploi avant la mise en service

Leggere attentamente le istruzioni per l'uso prima di mettere in funzione l'elettrodomestico.

Graag instructies zorgvuldig doorlezen vóóordat u de machine in gebruik neemt.

Před prvním použitím přístroje si pozorně přečtajte návod na obsluhu.

Před spuštěním stroje si pečlivě přečtete návod k používání.

Kérjük alaposan olvassa el a tájékoztatót mielőtt a gépet használja.





**IINBETRIEBNAHME** | STARTING-UP THE MACHINE | MISE EN SERVICE | MESSA IN FUNZIONE |  
INBEDIJFSTELLING | UVEDENÍ DO PROVOZU | UVEDENIE DO PREVÁDZKY | ÜZEMBE HELYEZÉS \_\_\_\_\_ 2

<b>Deutsch</b>	<b>TECHNISCHE DATEN   GERÄTEBESCHREIBUNG   BESTIMMUNGSGEMÄSSE VERWENDUNG   ANFORDERUNGEN AN DEN BEDIENER   VERHALTEN IM NOTFALL   SICHERHEITSHINWEISE   WARTUNG   GEWÄHRLEISTUNG   SERVICE   ENTSORGUNG   INSPEKTIONS- UND WARTUNGSPLAN   STÖRUNGSSUCHE</b> _____	<b>12</b>
<b>English</b>	TECHNICAL DATA   POWER TOOL DESCRIPTION   SPECIFIED CONDITIONS OF USE   REQUIREMENTS FOR OPERATING STAFF   EMERGENCY PROCEDURE   EMERGENCY PROCEDURE   SAFETY INSTRUCTIONS   MAINTENANCE   GUARANTEE   SERVICE   INSTRUCTIONS   INSPECTION AND MAINTENANCE PLAN   DEFECTS SEARCHING   _____	<b>17</b>
<b>Français</b>	CARACTÉRISTIQUES TECHNIQUES   DESCRIPTION DE LA MACHINE   UTILISATION CONFORME À LA DESTINATION   OPÉRATEUR   CONDUITE EN CAS D'URGENCE   CONDUITE EN CAS D'URGENCE   CONSIGNES DE SÉCURITÉ   ENTRETIEN   GARANTIE   SERVICE   CONSIGNES   PLAN DES RÉVISIONS ET DE L'ENTRETIEN   RECHERCHE DES PANNES _____	<b>22</b>
<b>Italiano</b>	DATI TECNICI   DESCRIZIONE DELL'ELETTROUTENSILE   USO IN CONFORMITÀ ALLA DESTINAZIONE   REQUISITI ALL'OPERATORE   COMPORTAMENTO IN CASO D'EMERGENZA   COMPORTAMENTO IN CASO D'EMERGENZA   ISTRUZIONI DI SICUREZZA   MANUTENZIONE   GARANZIA   SERVIZIO   ISTRUZIONI   PROGRAMMA DELLE ISPEZIONI E DELLA   MANUTENZIONE   RICERCA DEI GUASTI _____	<b>27</b>
<b>Nederlands</b>	TECHNISCHE GEGEVENS   BESCHRIJVING VAN HET APPARAAT   VOORGESCHREVEN GEBRUIK VAN HET SYSTEEM   EISEN AAN DE BEDIENENDE PERSOON   HANDELSWIJZE IN NOODGEVAL   HANDELSWIJZE IN NOODGEVAL   VEILIGHEIDSAADVIEZEN   ONDER- HOUD   GARANTIE   SERVICE   VERWIJDERING   INSPECTIE- EN ONDERHOUDSSCHEMA   OPLOSSING VAN STORINGEN _____	<b>32</b>
<b>Cesky</b>	TECHNICKÉ ÚDAJE   POPIS PŘÍSTROJE   POUŽITÍ V SOULADU S URČENÍM   POŽADAVKY NA OBSLUHU   CHOVÁNÍ V PŘÍPADĚ NOUZE   CHOVÁNÍ V PŘÍPADĚ NOUZE   BEZPEČNOSTNÍ POKYNY   ÚDRŽBA   ZÁRUKA   SERVIS   POKYNY   PLÁN PROHLÍDEK A ÚDRŽBY   VYHLÉDAVÁNÍ PORUCH _____	<b>37</b>
<b>Slovensky</b>	TECHNICKÉ ÚDAJE   POPIS PŘÍSTROJA   POUŽITIE PODĽA PREDPISOV   POŽIADAVKY NA OBSLUHU   SPRÁVANIE V PRÍPADE NÚDZE   SPRÁVANIE V PRÍPADE NÚDZE   BEZPEČNOSTNÉ POKYNY   ÚDRŽBA   ZÁRUKA   SERVIS   POKYNY   PLÁN PREHLIADOK A ÚDRŽBY   VYHLADÁVANIE PORÚCH _____	<b>42</b>
<b>Magyar</b>	MŰSZAKI ADATOK   A KÉSZÜLÉK LEÍRÁSA   RENDELTETÉS SZERINTI HASZNÁLAT   KÖVETELMÉNYEK A GÉP KEZELŐJÉRE   VISELKEDÉS KÉNSZERHELYZETBEN   VISELKEDÉS KÉNSZERHELYZETBEN   BIZTONSÁGI UTASÍTÁSOK   KARBANTARTÁS   JÓTÁLLÁS   SZERVÍZ   UTASÍTÁSOK   GÉPSZEMLE ÉS KARBANTARTÁSI TERV   ÜZEMZAVAROK KIKERESÉSE _____	<b>47</b>

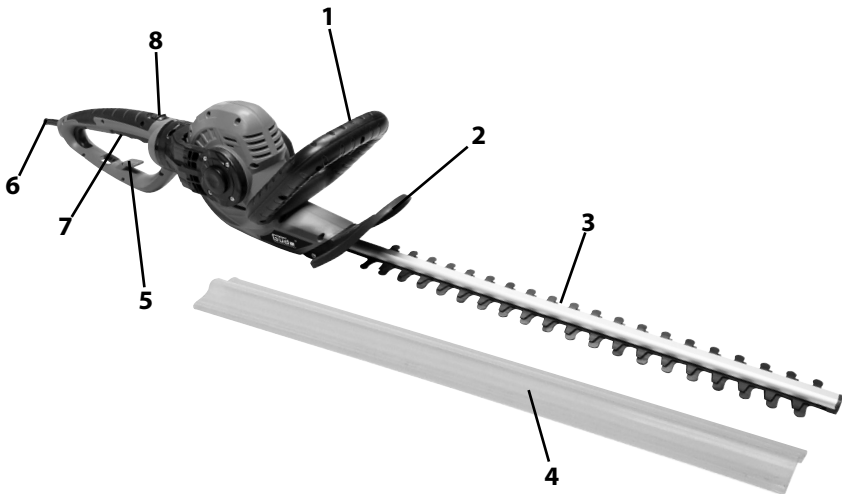
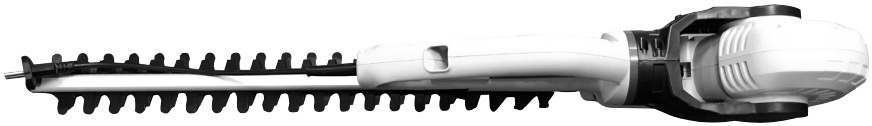

**LIEFERUMFANG** | DELIVERED ITEMS | ARTICLES DÉLIVRÉS | VOLUME DELLA FORNITURA |  
LEVERINGSOMVANG | OBJEM DODÁVKY | ROZSAH DODÁVKY | SZÁLLÍTÁSI TERJEDELEM



DE	<b>Montage</b>	
EN	Assembly	
FR	Montage	
IT	Montaggio	
NL	Montage	
CZ	Montáž	
SK	Montáž	
HU	Szerelés	

6-7

DE	<b>Betrieb</b>	
EN	Operation	
FR	Fonctionnement	
IT	Esercizio	
NL	Gebruik	
CZ	Provoz	
SK	Prevádzka	
HU	Üzemeltetés	

8-10

DE	<b>Transport / Lagerung</b>	
EN	Transport / storage	
FR	Transport / Stockage	
IT	Trasporto / Stoccaggio	
NL	Transport / Bewaring	
CZ	Přeprava / Uložení	
SK	Transport / Uloženie	
HU	Szállítás / Tárolás	

11

6

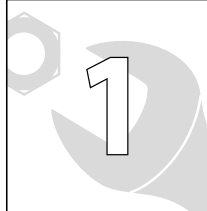

DE **Montage**  
EN Assembly  
FR Montage  
IT Montaggio  
NL Montage  
CZ Montáž  
SK Montáž  
HU Szerelés

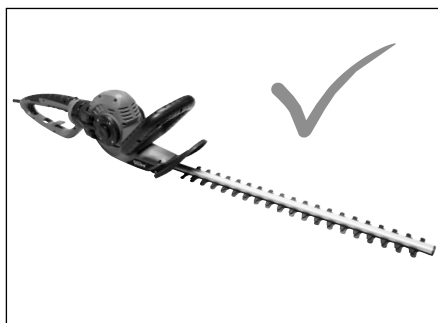
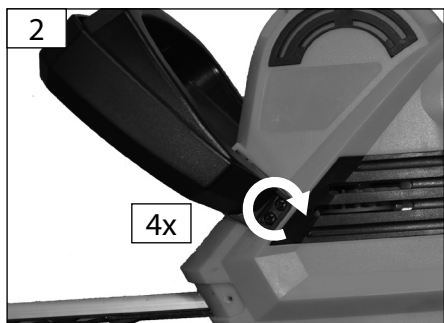
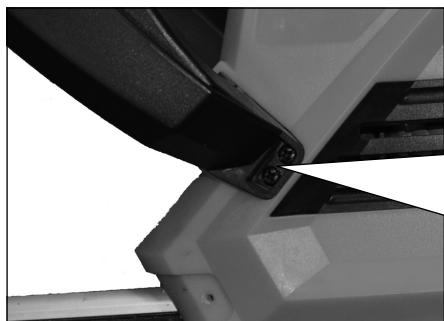

DE **Montage**  
EN Assembly  
FR Montage  
IT Montaggio  
NL Montage  
CZ Montáž  
SK Montáž  
HU Szerelés

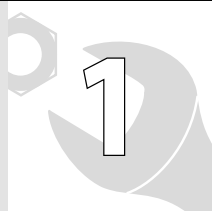

7

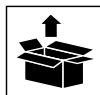

3

11



4

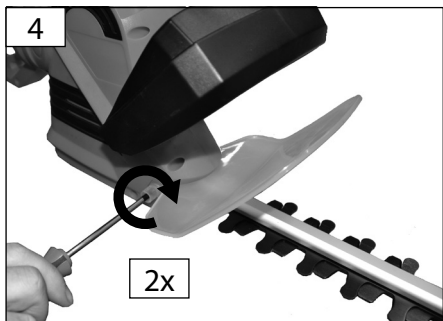

2x

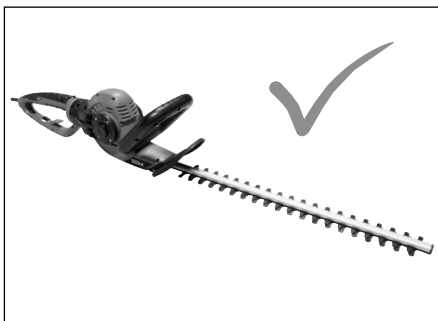

START  
2  
STOP

DE **Betrieb**  
 EN Operation  
 FR Fonctionnement  
 IT Esercizio  
 NL Gebruik  
 CZ Provoz  
 SK Prevádzka  
 HU Üzemeltetés

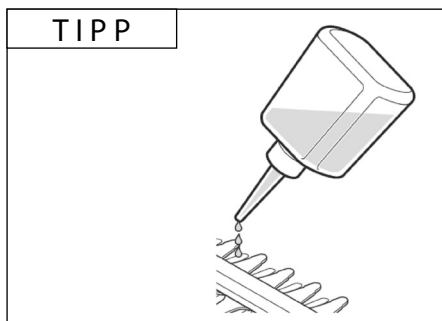
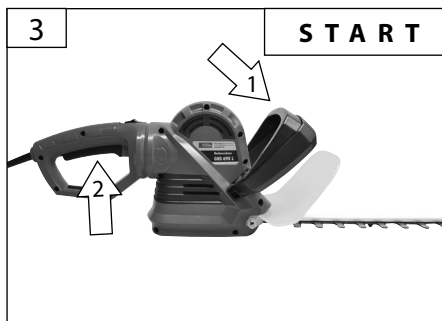
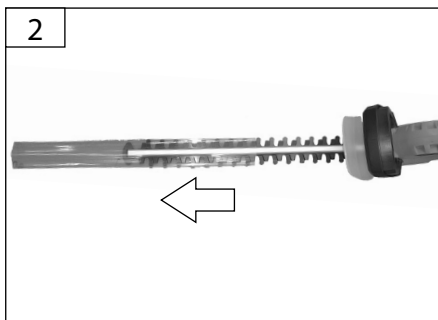
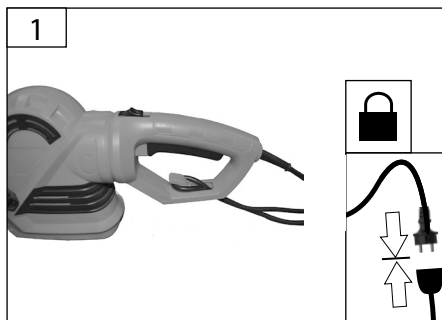



DE **Betrieb**  
EN Operation  
FR Fonctionnement  
IT Esercizio  
NL Gebruik  
CZ Provoz  
SK Prevádzka  
HU Üzemeltetés

START  
2  
STOP

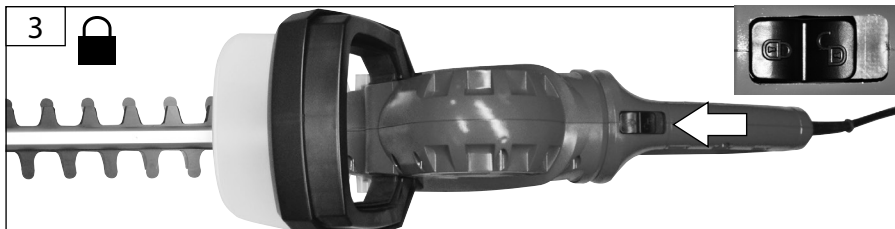
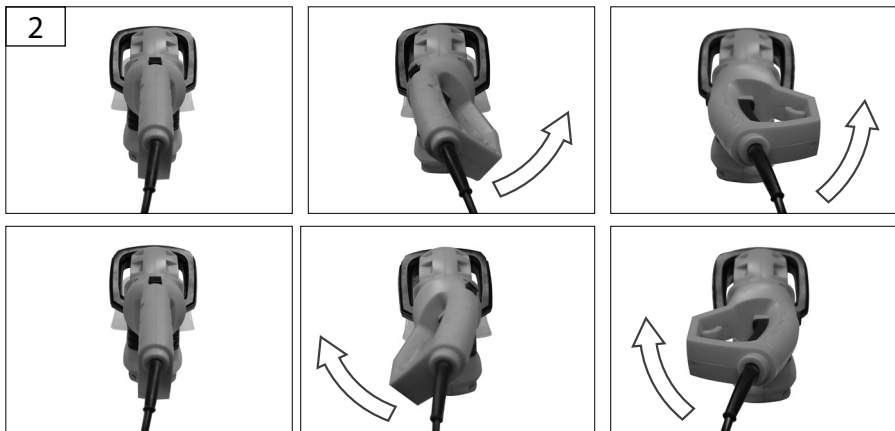
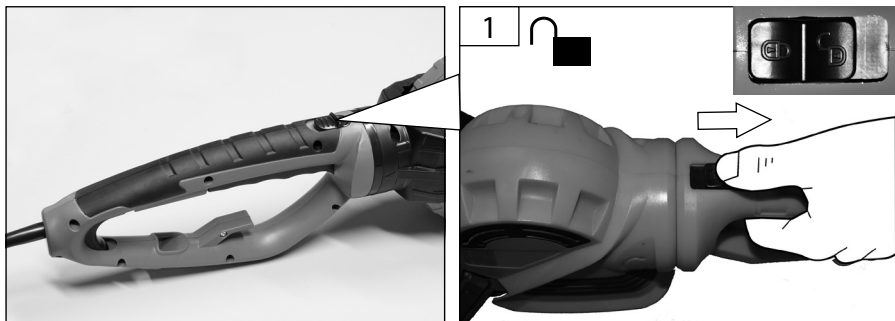

START  
2  
STOP

DE **Betrieb**  
EN Operation  
FR Fonctionnement  
IT Esercizio  
NL Gebruik  
CZ Provoz  
SK Prevádzka  
HU Üzemeltetés

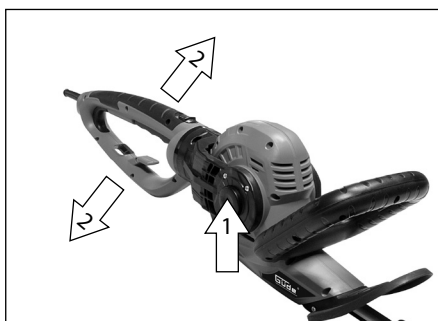

**DE Transport / Lagerung**

EN Transport / storage

FR Transport / Stockage

IT Trasporto / Stoccaggio

NL Transport / Bewaring

CZ Přeprava / Uložení

SK Transport / Uloženie

HU Szállítás / Tárolás

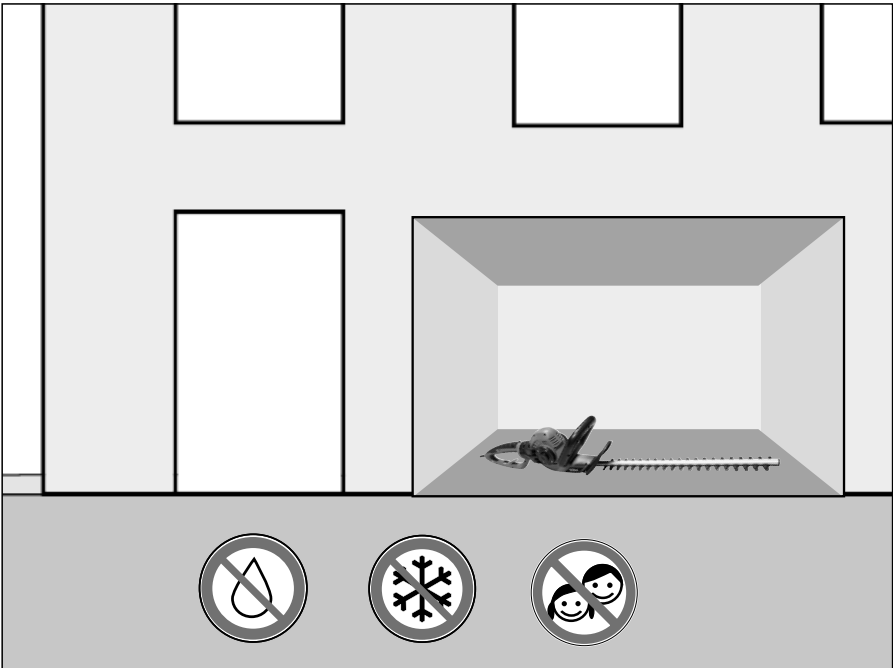
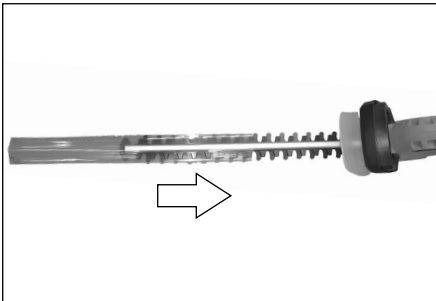

## Technische Daten

### Heckenschere..... GHS 620

Artikel-Nr. ....	93996
 Anschluss.....	230 V~50 Hz
 Motorleistung .....	550 W/P1
 Messerbewegung .....	1600 min <sup>-1</sup>
 Messerabstand .....	16 mm
 Schnittlänge.....	510 mm
Balkenlänge.....	620 mm
 Gewicht.....	3,8 kg
Schutzart .....	IP 20
 Schutzklasse.....	II

### Geräusch- und Vibrationsangaben

Schalldruckpegel L <sub>PA</sub> <sup>1)</sup> .....	91,47 dB (A)
 Gemessener Schalleistungspegel L <sub>WA</sub> <sup>1)</sup> .....	99,43 dB (A)
Garantierter Schalleistungspegel L <sub>WA</sub> .....	100 dB (A)

### Gehörschutz tragen!

Schwingungsemissionswert Vorderer Griff a <sub>h</sub> <sup>2)</sup> .....	4,331 m/s <sup>2</sup>
Schwingungsemissionswert Hinterer Griff a <sub>h</sub> <sup>2)</sup> .....	3,091 m/s <sup>2</sup>

<sup>1)</sup> Unsicherheit K= 3 dB (A), <sup>2)</sup> Unsicherheit K= 1,5 m/s<sup>2</sup>

**Warnung:** Der tatsächliche Schwingungsemissionswert kann sich je nach Art und Weise der Anwendung vom angegebenen Wert unterscheiden.

Der Schwingungspegel kann für den Vergleich von Elektrowerkzeugen miteinander verwendet werden.

Er eignet sich auch für eine vorläufige Einschätzung der Schwingungsbelastung.

Für eine genaue Abschätzung der Schwingungsbelastung sollten auch die Zeiten berücksichtigt werden, in denen das Gerät abgeschaltet ist oder zwar läuft, aber nicht tatsächlich im Einsatz ist. Dies kann die Schwingungsbelastung über den gesamten Arbeitszeitraum deutlich reduzieren.

Legen Sie zusätzliche Sicherheitsmaßnahmen zum Schutz der Bedienperson vor der Wirkung von Schwingungen fest wie zum Beispiel Wartung von Elektrowerkzeug und Einsatzwerkzeugen, Warmhalten der Hände, Organisation der Arbeitsabläufe.



Benutzen Sie das Gerät erst nachdem Sie die Bedienungsanleitung aufmerksam gelesen und verstanden haben. Beachten Sie alle in der Anleitung aufgeführten Sicherheitshinweise. Verhalten Sie sich verantwortungsvoll gegenüber anderen Personen. Falls über den Anschluss und die Bedienung des Gerätes Zweifel entstehen sollten, wenden Sie sich an den Kundendienst.

## Gerätebeschreibung

1. Sicherheitsschalter
2. vorderer Handschutz
3. Messerbalken
4. Messerbalkenschutz
5. Kabelzugentlastung
6. Anschlusskabel
7. EIN/AUS-Schalter
8. Dreh-Griffarretierung

## Bestimmungsgemäße Verwendung

Die Heckenschere ist zum Schneiden von Sträuchern und Hecken im privaten Haus- und Hobbygarten bestimmt.

Das Gerät darf nicht zum Zerkleinern von Kompostmaterial verwendet werden, da Personen- oder Sachschäden auftreten können.

Dieses Gerät darf nur wie angegeben bestimmungsgemäß verwendet werden. Bei Nichtbeachtung der Bestimmungen, aus den allgemein gültigen Vorschriften sowie den Bestimmungen aus dieser Anleitung, kann der Hersteller für Schäden nicht verantwortlich gemacht werden.

 **Der Betrieb des Ladegerät ist nur mit Fehlerstrom-Schutzschalter (RCD max. Fehlerstrom 30mA) zulässig.**

## Anforderungen an den Bediener

Der Bediener muss vor Gebrauch des Gerätes aufmerksam die Bedienungsanleitung gelesen und verstanden haben.

**Qualifikation:** Außer einer ausführlichen Einweisung durch eine sachkundige Person ist keine spezielle Qualifikation für den Gebrauch des Gerätes notwendig.

**Mindestalter:** Das Gerät darf nur von Personen betrieben werden, die das 18. Lebensjahr vollendet haben. Eine Ausnahme stellt die Benutzung als Jugendlicher dar, wenn die Benutzung im Zuge einer Berufsausbildung zur Erreichung der Fertigkeit unter Aufsicht eines Ausbilders erfolgt.

**Schulung:** Die Benutzung des Gerätes bedarf lediglich einer entsprechenden Unterweisung durch eine sachkundige Person bzw. die Bedienungsanleitung. Eine spezielle Schulung ist nicht notwendig.

Der Bediener ist verantwortlich für Unfälle oder Gefahren gegenüber Dritten.

Achten Sie darauf, dass sich keine Personen im Gefahrenbereich aufhalten.

## Verhalten im Notfall

Leiten Sie die der Verletzung entsprechend notwendigen Erste Hilfe Maßnahmen ein und fordern Sie schnellst möglich qualifizierte ärztliche Hilfe an. Bewahren Sie den Verletzten vor weiteren Schädigungen und stellen Sie diesen ruhig. Für einen eventuell eintretenden Unfall sollte immer ein Verbandskasten nach DIN 13164 am Arbeitsplatz griffbereit vorhanden sein. Dem Verbandskasten entnommenes Material ist sofort wieder aufzufüllen. Wenn Sie Hilfe anfordern, machen Sie folgende Angaben

1. Ort des Unfalls
2. Art des Unfalls
3. Zahl der Verletzten
4. Art der Verletzungen

## Symbole



Achtung!



Bedienungsanleitung lesen!



Vor Durchführung jeglicher Arbeiten am Gerät immer den Akku entfernen.



Am Kabel ziehen / transportieren verboten



Abstand von Personen  
Achten Sie darauf, dass sich keine Personen im Gefahrenbereich aufhalten.



Vor Nässe schützen  
Die Maschine nicht dem Regen aussetzen.



Augenschutz tragen!  
Gehörschutz tragen!



Schutzhandschuhe tragen!



Sicherheitsschuhe mit Schnitenschutz, griffiger Sohle und Stahlkappe tragen!



Wear protective clothing with cut through resistant ply!



Schadhafte und/oder zu entsorgende elektrische oder elektronische Geräte müssen an den dafür vorgesehen Recycling-Stellen abgegeben werden.



Vor Nässe schützen



Packungsorientierung Oben

## Allgemeine Sicherheitshinweise für Elektrowerkzeuge

### ⚠ Warnung

**Lesen Sie alle Sicherheitshinweise und Anweisungen.** Versäumnisse bei der Einhaltung der Sicherheitshinweise und Anweisungen können elektrischen Schlag, Brand und/oder schwere Verletzungen verursachen.

**Bewahren Sie alle Sicherheitshinweise und Anweisungen für die Zukunft auf.**

Der in den Sicherheitshinweisen verwendete Begriff „Elektrowerkzeug“ bezieht sich auf netzbetriebene Elektrowerkzeuge (mit Netzkabel) und auf akkubetriebene Elektrowerkzeuge (ohne Netzkabel).

### 1) Arbeitsplatzsicherheit

- a) **Halten Sie Ihren Arbeitsbereich sauber und gut beleuchtet.** Unordnung oder unbeleuchtete Arbeitsbereiche können zu Unfällen führen.
- b) **Arbeiten Sie mit dem Elektrowerkzeug nicht in explosionsgefährdeter Umgebung, in der sich brennbare Flüssigkeiten, Gase oder Stäube befinden.** Elektrowerkzeuge erzeugen Funken, die den Staub oder die Dämpfe entzünden können.
- c) **Halten Sie Kinder und andere Personen während der Benutzung des Elektrowerkzeugs fern.** Bei Ablenkung können Sie die Kontrolle über das Gerät verlieren.

### 2) Elektrische Sicherheit

- a) **Der Anschlussstecker des Elektrowerkzeuges muss in die Steckdose passen. Der Stecker darf in keiner Weise verändert werden. Verwenden Sie keine Adapterstecker gemeinsam mit schutzgeerdeten Elektrowerkzeugen.** Unveränderte Stecker und passende Steckdosen verringern das Risiko eines elektrischen Schlages.
- b) **Vermeiden Sie Körperkontakt mit geerdeten Oberflächen wie von Rohren, Heizungen, Herden und Kühlschränken.** Es besteht ein erhöhtes Risiko durch elektrischen Schlag, wenn Ihr Körper geerdet ist.
- c) **Halten Sie Elektrowerkzeuge von Regen oder Nässe fern.** Das Eindringen von Wasser in ein Elektrowerkzeug erhöht das Risiko eines elektrischen Schlages.
- d) **Zweckfremden Sie das Kabel nicht, um das Elektrowerkzeug zu tragen, aufzuhängen oder um den Stecker aus der Steckdose zu ziehen. Halten Sie das Kabel fern von Hitze, Öl, scharfen Kanten oder sich bewegenden Geräteteilen.** Beschädigte oder verwickelte Kabel erhöhen das Risiko eines elektrischen Schlages.
- e) **Wenn Sie mit einem Elektrowerkzeug im Freien arbeiten, verwenden Sie nur Verlängerungskabel**

bel, die auch für den Außenbereich geeignet sind. Die Anwendung eines für den Außenbereich geeigneten Verlängerungskabels verringert das Risiko eines elektrischen Schlages.

- f) **Wenn der Betrieb des Elektrowerkzeuges in feuchter Umgebung nicht vermeidbar ist, verwenden Sie einen Fehlerstromschutzschalter.** Der Einsatz eines Fehlerstromschutzschalters vermindert das Risiko eines elektrischen Schlages.
- 3) Sicherheit von Personen**
- a) **Seien Sie aufmerksam, achten Sie darauf, was Sie tun, und gehen Sie mit Vernunft an die Arbeit mit einem Elektrowerkzeug. Benutzen Sie kein Elektrowerkzeug, wenn Sie müde sind oder unter dem Einfluss von Drogen, Alkohol oder Medikamenten stehen.** Ein Moment der Unachtsamkeit beim Gebrauch des Elektrowerkzeuges kann zu ernsthaften Verletzungen führen.
- b) **Tragen Sie persönliche Schutzausrüstung und immer eine Schutzbrille.** Das Tragen persönlicher Schutzausrüstung, wie Staubmaske, rutschfeste Sicherheitsschuhe, Schutzhelm oder Gehörschutz, je nach Art und Einsatz des Elektrowerkzeuges, verringert das Risiko von Verletzungen.
- c) **Vermeiden Sie eine unbeabsichtigte Inbetriebnahme. Vergewissern Sie sich, dass das Elektrowerkzeug ausgeschaltet ist, bevor Sie es an die Stromversorgung und/oder den Akku anschließen, es aufnehmen oder tragen.** Wenn Sie beim Tragen des Elektrowerkzeuges den Finger am Schalter haben oder das Gerät eingeschaltet an die Stromversorgung anschließen, kann dies zu Unfällen führen.
- d) **Entfernen Sie Einstellwerkzeuge oder Schraubenschlüssel, bevor Sie das Elektrowerkzeug einschalten.** Ein Werkzeug oder Schlüssel, der sich in einem drehenden Geräteteil befindet, kann zu Verletzungen führen.
- e) **Vermeiden Sie eine abnormale Körperhaltung. Sorgen Sie für einen sicheren Stand und halten Sie jederzeit das Gleichgewicht.** Dadurch können Sie das Elektrowerkzeug in unerwarteten Situationen besser kontrollieren.
- f) **Tragen Sie geeignete Kleidung. Tragen Sie keine weite Kleidung oder Schmuck. Halten Sie Haare, Kleidung und Handschuhe fern von sich bewegenden Teilen.** Lockere Kleidung, Schmuck oder lange Haare können von sich bewegenden Teilen erfasst werden.
- g) **Wenn Staubabsaugung und -auffangeinrichtungen montiert werden können, vergewissern Sie sich, dass diese angeschlossen sind und richtig verwendet werden.** Verwendung einer Staubabsaugung kann Gefährdungen durch Staub verringern.
- 4) Verwendung und Behandlung des Elektrowerkzeuges**
- a) **Überlasten Sie das Gerät nicht. Verwenden Sie für Ihre Arbeit das dafür bestimmte Elektrowerkzeug.** Mit dem passenden Elektrowerkzeug arbeiten Sie besser und sicherer im angegebenen

Leistungsbereich.

- b) **Benutzen Sie kein Elektrowerkzeug, dessen Schalter defekt ist.** Ein Elektrowerkzeug, das sich nicht mehr ein- oder ausschalten lässt, ist gefährlich und muss repariert werden.
- c) **Ziehen Sie den Stecker aus der Steckdose und/oder entfernen Sie den Akku, bevor Sie Geräteeinstellungen vornehmen, Zubehörteile wechseln oder das Gerät weglegen.** Diese Vorichtsmaßnahme verhindert den unbeabsichtigten Start des Elektrowerkzeuges.
- d) **Bewahren Sie unbenutzte Elektrowerkzeuge außerhalb der Reichweite von Kindern auf. Lassen Sie Personen das Gerät nicht benutzen, die mit diesem nicht vertraut sind oder diese Anweisungen nicht gelesen haben.** Elektrowerkzeuge sind gefährlich, wenn Sie von unerfahrenen Personen benutzt werden.
- e) **Pflegen Sie Elektrowerkzeuge mit Sorgfalt. Kontrollieren Sie, ob bewegliche Teile einwandfrei funktionieren und nicht klemmen, ob Teile gebrochen oder so beschädigt sind, dass die Funktion des Elektrowerkzeuges beeinträchtigt ist. Lassen Sie beschädigte Teile vor dem Einsatz des Gerätes reparieren.** Viele Unfälle haben ihre Ursache in schlecht gewarteten Elektrowerkzeugen.
- f) **Halten Sie Schneidwerkzeuge scharf und sauber.** Sorgfältig gepflegte Schneidwerkzeuge mit scharfen Schneidkanten verklemmen sich weniger und sind leichter zu führen.
- g) **Verwenden Sie Elektrowerkzeug, Zubehör, Einsatzwerkzeuge usw. entsprechend diesen Anweisungen. Berücksichtigen Sie dabei die Arbeitsbedingungen und die auszuführende Tätigkeit.** Der Gebrauch von Elektrowerkzeugen für andere als die vorgesehenen Anwendungen kann zu gefährlichen Situationen führen.

### 5) Service

- a) **Lassen Sie Ihr Elektrowerkzeug nur von qualifiziertem Fachpersonal und nur mit Original-Ersatzteilen reparieren.** Damit wird sichergestellt, dass die Sicherheit des Gerätes erhalten bleibt.

## Zusätzliche Sicherheitshinweise Heckenschere

- **Halten Sie alle Körperteile von der Schnittklinge entfernt.** Entfernen Sie kein Schnittgut oder halten Sie zu schneidendes Material, während sich die Klingen bewegen. Stellen Sie sicher, dass das Gerät ausgeschaltet ist, wenn Sie verklemmtes Material entfernen.
- Beim Transportieren oder bei der Lagerung stülpen Sie immer den Schutz über die Klinge.
- **Bevor Sie mit der Arbeit beginnen,** Suchen Sie die Hecke nach verborgenen Objekten, z. B. Drahtzäunen etc., ab.
- **Halten Sie Kinder, andere Personen und**

**Haustiere von der Heckenschere fern.**

- Benutzen Sie die Heckenschere nicht, wenn das Schnittwerkzeug nicht richtig befestigt oder beschädigt ist.
- Stellen Sie vor dem Einschalten der Heckenschere sicher, dass die Klingen keine Steine oder Trümmer berühren.
- **Schneiden Sie keine harten Gegenstände.** Dies könnte zu Verletzungen führen und die Heckenschere beschädigen.
- Vermeiden Sie eine abnormale Körperhaltung und arbeiten Sie nicht über Schulterhöhe.
- Beachten Sie die Netzspannung!
- **Versuchen Sie nicht, Schnittgut zu entfernen oder zu schneidendes Material festzuhalten, während sich die Klingen bewegen.** Stellen Sie sicher, dass die Heckenschere ausgeschaltet und völlig zum Stillstand gekommen ist, wenn Sie verklemmtes Material entfernen. Ergreifen Sie nicht die Schnittklingen, wenn Sie die Heckenschere aufheben oder halten.

**⚠ VORSICHT:** Die Klingen laufen nach dem Abschalten kurz nach.

**Inbetriebnahme zu Ihrer Sicherheit****Vor Durchführung jeglicher Arbeiten am Gerät immer den Stecker aus der Steckdose ziehen.**

Bei unbeabsichtigtem Betätigen des Ein-/Ausschalters besteht Verletzungsgefahr.

**Wartung**

**⚠** Vor Durchführung jeglicher Arbeiten am Gerät immer den Stecker aus der Steckdose ziehen.

Führen Sie vor Benutzung stets eine Sichtprüfung durch, um festzustellen, ob am Ladegerät, insbesondere Netzkabel und Stecker, beschädigt ist.

Das Gerät darf nicht benutzt werden falls es beschädigt ist oder die Sicherheitseinrichtungen defekt sind. Falls das Gerät defekt ist, hat die Reparatur ausschließlich durch den Kundendienst zu erfolgen. Nur Originalzubehör und Originalersatzteile verwenden.

Nur ein regelmäßig gewartetes und gut gepflegtes Gerät kann ein zufriedenstellendes Hilfsmittel sein. Wartungs- und Pflegemängel können zu unvorhersehbaren Unfällen und Verletzungen führen.

**Gewährleistung**

Die Gewährleistungszeit beträgt 12 Monate bei gewerblicher Nutzung, 24 Monate für Verbraucher und

beginnt mit dem Zeitpunkt des Kaufs des Gerätes.

Die Gewährleistung erstreckt sich ausschließlich auf Mängel, die auf Material- oder Herstellungsfehler zurückzuführen sind. Bei Geltendmachung eines Mangels im Sinne der Gewährleistung ist der Kaufbeleg - der das Verkaufsdatum auszuweisen hat - mit Verkaufsdatum beizufügen.

Von der Gewährleistung ausgeschlossen sind unsachgemäße Anwendungen, wie z. B. Überlastung des Gerätes, Gewaltanwendung, Beschädigungen durch Fremdeinwirkung oder durch Fremdkörper. Nichtbeachtung der Gebrauchs- und Aufbauanleitung und normaler Verschleiß

**Service**

Sie haben technische Fragen? Eine Reklamation? Benötigen Ersatzteile oder eine Bedienungsanleitung? Auf der Homepage der Firma Güde GmbH & Co. KG ([www.guede.com](http://www.guede.com)) im Bereich Service helfen wir Ihnen schnell und unbürokratisch weiter. Bitte helfen Sie uns Ihnen zu helfen. Um Ihr Gerät im Reklamationsfall identifizieren zu können benötigen wir die Seriennummer sowie Artikelnummer und Baujahr. Alle diese Daten finden Sie auf dem Typenschild. Um diese Daten stets zur Hand zu haben, tragen Sie diese bitte unten ein.

Seriennummer:

Artikelnummer:

Baujahr:

Tel.: +49 (0) 79 04 / 700-360

Fax: +49 (0) 79 04 / 700-51999

E-Mail: [support@ts.guede.com](mailto:support@ts.guede.com)

**Wichtige Kundeninformation**

Bitte beachten Sie, dass eine Rücksendung innerhalb oder auch außerhalb der Gewährleistungszeit grundsätzlich in der Originalverpackung erfolgen sollte. Durch diese Maßnahme werden unnötige Transportschäden und deren oft strittige Regelung wirkungsvoll vermieden. Nur im Originalkarton ist Ihr Gerät optimal geschützt und somit eine reibungslose Bearbeitung gesichert.

**Entsorgung**

Die Entsorgungshinweise ergeben sich aus den Pik-

togrammen die auf dem Gerät bzw. der Verpackung aufgebracht sind. Eine Beschreibung der einzelnen Bedeutungen finden Sie im Kapitel „Kennzeichnung“.



Entsorgen Sie Elektrogeräte nicht über den Hausmüll.

Gemäß europäischer Richtlinie 2002/96/EG über Elektro- und Elektronik-Altgeräte und Umsetzung in nationales Recht müssen verbrauchte Elektrogeräte getrennt gesammelt und einer umweltgerechten Wiederverwertung zugeführt werden.

Recycling-Alternative zur Rücksendeaufforderung:

Der Eigentümer des Elektrogerätes ist alternativ anstelle Rücksendung zur Mitwirkung bei der sachgerechten Verwertung im Falle der Eigentumsaufgabe verpflichtet. Das Altgerät kann hierfür auch einer Rücknahmestelle überlassen werden, die eine Beseitigung im Sinne des nationalen Kreislaufwirtschafts und Abfallgesetzes durchführt.

Nicht betroffen sind den Altgeräten beigelegte Zubehörteile und Hilfsmittel ohne Elektrobestandteile.

#### Entsorgung der Transportverpackung

Die Verpackung schützt das Gerät vor Transportschäden. Die Verpackungsmaterialien sind in der Regel nach umweltverträglichen und entsorgungstechnischen Gesichtspunkten ausgewählt und

deshalb recycelbar. Das Rückführen der Verpackung in den Materialkreislauf spart Rohstoffe und verringert das Abfallaufkommen. Verpackungsteile (z.B. Folien, Styropor<sup>®</sup>) können für Kinder gefährlich sein. **Es besteht Erstickungsgefahr!** Bewahren Sie Verpackungsteile außerhalb der Reichweite von Kindern auf und entsorgen Sie sie so schnell wie möglich.

## Inspektions- und Wartungsplan

<b>Allgemein</b>	Gesamtes Gerät Kunststoffgehäuse Messerbalken	Regelmäßig äußerlich reinigen. Regelmäßig in der Fachwerkstatt überprüfen lassen. Auf Brüche und Risse überprüfen. Regelmäßig nachschärfen lassen.
<b>Vor jeder Inbetriebnahme</b>	EIN/AUS-Schalter Anschlusskabel	Funktionsprüfung. Funktionsprüfung.
<b>Nach jeder Außerbetriebnahme</b>	Messerbalkenschutz	Messerbalkenschutz anlegen
<b>Aufbewahrung</b>	Gesamtes Gerät	Reinigen und den Messerbalken leicht einölen. Sicher in einem trockenen Raum lagern. Nach längerer Lagerung das Gerät in einer Fachwerkstatt überprüfen lassen.







## Störung - Ursache - Behebung

Störung	Ursache	Behebung
Heckenschere arbeitet nicht	Kabel defekt Gerät defekt Interne Verkabelung defekt	Kundendienst konsultieren Kundendienst konsultieren Kundendienst konsultieren
Unruhiger Lauf, starke Vibration	Gerät defekt	Kundendienst konsultieren



## Technical Data

### Hedge trimmer ..... GHS 620

Art. No.....	93996
 Service connection.....	230 V~50 Hz
 Motor output.....	550 W/P1
 knife movement.....	1600 min <sup>-1</sup>
 knife Spacing.....	16 mm
 Cutting length.....	510 mm
Beam length.....	620 mm
 Weight.....	3,8 kg
Degree of protection.....	IP 20
 Protection class.....	II

### Noise and Vibration Information

Sound pressure level $L_{PA}^{(1)}$ .....	91,47 dB (A)
 Measured sound power level $L_{WA}^{(1)}$ .....	99,43 dB (A)
Guaranteed sound power level $L_{WA}^{(2)}$ .....	100 dB (A)

### Wear ear protectors!

Schwingungsemissionswert Vorderer Griff  $a_{h1}^{(2)}$ .....4,331 m/s<sup>2</sup>  
Schwingungsemissionswert Hinterer Griff  $a_{h2}^{(2)}$ .....3,091 m/s<sup>2</sup>

<sup>1)</sup> Uncertainty K= 3 dB (A), <sup>2)</sup> Uncertainty K= 1,5 m/s<sup>2</sup>

**Warning:** The vibration emission level will vary because of the ways in which a power tool can be used and may increase above the level given in this information sheet. The vibration emission level may be used to compare one tool with another.

It may be used for a preliminary assessment of exposure. An accurate estimate of the vibratory load should also take into account the times when the tool is shut down or when it is running but not actually in use. This may significantly reduce the vibratory load over the total working period.

Identify additional safety measures to protect the operator from the effects of vibration such as maintain the tool and the accessories, keep the hands warm, organisation of work patterns.



Read and understand the operating instructions before using the appliance. Abide by all the safety measures stated in the service manual. Act responsibly toward third parties. In case of any doubts about connection and operation refer please to our customer center

## Power tool description

1. Safety switch
2. Front hands protection
3. Knife/cutter bar

4. Knife/cutter bar protection
5. cable strain relief
6. Power supply cable
7. ON/OFF switch
8. rotary handle lock

## Specified Conditions Of Use

The hedge trimmer is designed for trimming shrubs and hedges in private hobby gardens

The device must not be used for crushing compost, as persons or damage to property können. The hedge trimmer is designed for trimming shrubs and hedges in private hobby gardens.

Do not use this product in any other way as stated for normal use. Not observing general regulations in force and instructions from this manual does not make the manufacturer liable for damages.

 **The charger may only be operated with a protective switch against stray current (RCD max. stray current 30mA).**

## Requirements for operating staff

The operating staff must carefully read the Operating Instructions before using the appliance.

**Qualification :** Apart from the detailed instructions by a professional, no special qualification is necessary for appliance using.

**Minimum age :** Persons over 18 years of age can only work on the appliance. An exception includes youngsters trained in order to reach knowledge under supervision of the trainer during occupational education.

**Training :** Using the appliance only requires corresponding training by a professional or the Operating Instructions. No special training is necessary.

The operator is responsible for accidents or risks to third parties.

Observe to keep out of dangerous zone

## Emergency procedure

Conduct a first-aid procedure adequate to the injury and summon qualified medical attendance as quickly as possible. Protect the injured person from further harm and calm them down. For the sake of eventual accident, in accordance with DIN 13164, a workplace has to be fitted with a first-aid kit. It is essential to replace any used material in the first-aid kit immediately after it has been used.

If you seek help, state the following pieces of information

1. Accident site
2. Accident type
3. Number of injured persons
4. Injury type(s)

## Symbols



Caution!



Read the Operating Instructions!



Take the battery always out before any work on the appliance.



Cable pulling / transport prohibited



Keep distance of persons  
Observe to keep out of dangerous zone



Protect against moisture  
Never expose tool to rain.



Wear eye protection!  
Wear ear protectors!



Wear protective gloves!



Wear safety cut through resistant shoes  
with safety sole and steel toe!



Portez une tenue de protection avec  
doublure contre perçage!



Any damaged or disposed electric or  
electronic devices must be delivered to  
appropriate collection centres.



Protect against humidity



This side up

## General Power Tool Safety Warnings

### Warning

Read all safety warnings and all instructions. Failure to follow the warnings and instructions may result in electric shock, fire and/or serious injury.

Save all warnings and instructions for future reference.

The term „power tool“ in the warnings refers to your mains-operated (corded power tool or battery-operated (cordless) power tool.

### 1) Work area safety

- a) **Keep work area clean and well lit.** Cluttered or dark areas invite accidents.
- b) **Do not operate power tools in explosive atmospheres, such as in the presence of flammable liquids, gases or dust.** Power tools create sparks which may ignite the dust or fumes.
- c) **Keep children and bystanders away while operating a power tool.** Distractions can cause you to lose control.

### 2) Electrical safety

- a) **Power tool plugs must match the outlet. Never modify the plug in any way. Do not use any adapter plugs with earthed (grounded) power tools.** Unmodified plugs and matching outlets will reduce risk of electric shock.
- b) **Avoid body contact with earthed or grounded surfaces, such as pipes, radiators, ranges and refrigerators.** There is an increased risk of electric shock if your body is earthed or grounded.
- c) **Do not expose power tools to rain or wet conditions.** Water entering a power tool will increase the risk of electric shock.
- d) **Do not abuse the cord. Never use the cord for carrying, pulling or unplugging the power tool. Keep cord away from heat, oil, sharp edges or moving parts.** Damaged or entangled cords increase the risk of electric shock.
- e) **When operating a power tool outdoors, use an extension cord suitable for outdoor use.** Use of a cord suitable for outdoor use reduces the risk of electric shock.
- f) **If operating a power tool in a damp location is unavoidable, use a residual current device (RCD) protected supply.** Use of an RCD reduces the risk of electric shock.

### 3) Personal safety

- a) **Stay alert, watch what you are doing and use common sense when operating a power tool. Do not use a power tool while you are tired or under the influence of drugs, alcohol or medication.** A moment of inattention while operating power tools may result in serious personal injury.
- b) **Use personal protective equipment. Always wear eye protection.** Protective equipment such as dust mask, non-skid safety shoes, hard hat, or hearing protection used for appropriate conditions will reduce personal injuries.
- c) **Prevent unintentional starting. Ensure the switch is in the off-position before connecting to power source and/or battery pack, picking up or carrying the tool.** Carrying power tools with your finger on the switch or energising power tools that have the switch on invites accidents.
- d) **Remove any adjusting key or wrench before turning the power tool on.** A wrench or a key left

attached to a rotating part of the power tool may result in personal injury.

- e) **Do not overreach. Keep proper footing and balance at all times.** This enables better control of the power tool in unexpected situations.
- f) **Dress properly. Do not wear loose clothing or jewellery. Keep your hair, clothing and gloves away from moving parts.** Loose clothes, jewellery or long hair can be caught in moving parts.
- g) **If devices are provided for the connection of dust extraction and collection facilities, ensure these are connected and properly used.** Use of dust collection can reduce dust-related hazards.

#### 4) Power tool use and care

- a) **Do not force the power tool. Use the correct power tool for your application.** The correct power tool will do the job better and safer at the rate for which it was designed.
- b) **Do not use the power tool if the switch does not turn it on and off.** Any power tool that cannot be controlled with the switch is dangerous and must be repaired.
- c) **Disconnect the plug from the power source and/or the battery pack from the power tool before making any adjustments, changing accessories, or storing power tools.** Such preventive safety measures reduce the risk of starting the power tool accidentally.
- d) **Store idle power tools out of the reach of children and do not allow persons unfamiliar with the power tool or these instructions to operate the power tool.** Power tools are dangerous in the hands of untrained users.
- e) **Maintain power tools. Check for misalignment or binding of moving parts, breakage of parts and any other condition that may affect the power tool's operation. If damaged, have the power tool repaired before use.** Many accidents are caused by poorly maintained power tools.
- f) **Keep cutting tools sharp and clean.** Properly maintained cutting tools with sharp cutting edges are less likely to bind and are easier to control.
- g) **Use the power tool, accessories and tool bits etc. in accordance with these instructions, taking into account the working conditions and the work to be performed.** Use of the power tool for operations different from those intended could result in a hazardous situation.

#### 5) Service

- a) **Have your power tool serviced by a qualified repair person using only identical replacement parts.** This will ensure that the safety of the power tool is maintained.

### Additional safety instructions Hedge trimmer

- **Keep parts of your body off the cutting blade.** Do not remove jammed material while the blades are moving.

- When removing jammed material, make sure the appliance is off.
- **Attach the knife protection for transport or storage.** Before you start with the work, search the thicket for hidden objects such as wire fences, etc.
- **Do not let children, other persons or pets near the cutting scissors.**
- Do not use the cutting scissors if the cutting tool is not fitted properly or when it is damaged.
- Before adjusting the cutting scissors, make sure the knives or blades do not touch stones or debris.
- **Do not cut any hard objects.** This could lead to accidents and damage the cutting scissors.
- Avoid abnormal posture and do not work above shoulder height.
- Respect the system voltage!
- **Do not attempt to remove shavings when the knives are moving.** When removing any jammed material, make sure the cutting scissors are off and stopped. When lifting or holding the cutting scissors, do not hold the cutting knives.

 **CAUTION:** Knives are still running for a short time after being switched off.

### Putting into operation for your safety

**Before carrying out any work on the machine, disconnect the plug from the socket.**

Bei unbeabsichtigtem Betätigen des Ein-/Ausschalters besteht Verletzungsgefahr.

### Maintenance

 Before carrying out any work on the machine, disconnect the plug from the socket.

Before using the appliance, perform a visual inspection at all times to make sure the power cord and the plug, in particular, are not damaged on the charger.

The machine must not be used under any circumstances if the machine or the safety devices are damaged.

If the device is defective, the repair has to be made exclusively by the customer service. Use only original accessories and original spare parts.

Only a regularly maintained and treated appliance can serve as a satisfactory aid. Insufficient maintenance and care can lead to unforeseen accidents and injuries.

## Guarantee

Warranty period of 12 months applies to commercial use and 24 months applies to private use and commences on the day of purchase of the device.

The guarantee solely covers inadequacies caused by material defect or manufacturing defect. Original payment voucher with the sales date needs to be submitted for any claim in the guarantee period.

The guarantee does not cover any unauthorised use such as appliance overloading, use of violence, damage as a result of any unauthorised interference or caused by foreign items. Failing to follow the operating and assembly instructions and common wear are

## Service

Do you have any technical questions? Any claim? Do you need any spare parts or operating instructions? We will quickly help you and without needless bureaucracy at our web pages at [www.guede.com](http://www.guede.com) in the Servicing part. Please help us be able to help you. In order to identify your device in case of claim we need the serial No., product No. and year of production. All this data can be found on the type label. Please enter it here for future reference

Serial No.:

Art. No:

Year of production:

Tel.: +49 (0) 79 04 / 700-360  
 Fax: +49 (0) 79 04 / 700-51999  
 E-Mail: [support@ts.guede.com](mailto:support@ts.guede.com)

### Wichtige Kundeninformation

Bitte beachten Sie, dass eine Rücksendung innerhalb oder auch außerhalb der Gewährleistungszeit grundsätzlich in der Originalverpackung erfolgen sollte. Durch diese Maßnahme werden unnötige Transportschäden und deren oft strittige Regelung wirkungsvoll vermieden. Nur im Originalkarton ist Ihr Gerät optimal geschützt und somit eine reibungslose Bearbeitung gesichert.

## Disposal

Note to the disposal arising from icons placed on the appliance or on the package. Description of the meanings can be found in section "Marking".



Do not dispose of electrical appliances in the household waste.

According to European Directive 2002/96/EC on waste electrical and electronic equipment and transposition to the national law, worn electrical equipment must be collected separately and put to recycling.

Recycling alternative to the return requirement:

As an alternative to recycling, the owner of the electrical equipment is obliged to provide assistance in professional recycling. For this purpose, an old appliance can be put to a collection centre that will dispose of it in accordance with the national circulation management and the Waste Act.

This does not apply to accessories connected to old appliances and auxiliary equipment without electrical components.

### Transport packaging disposal

The packaging protects the appliance against damage during transport. Packaging materials are usually chosen according to environmental-friendliness and waste treatment aspects and can therefore be recycled. Returning the packaging to material circulation saves raw materials and reduces waste. Parts of packaging (e.g. foils, styrofoam<sup>®</sup>) can be dangerous to children. **Risk of suffocation!** Keep the packaging out of reach of children and dispose them as quickly as possible.

## Inspection and maintenance plan









<b>Generally</b>	Whole appliance	Regularly clean the outer part Let regularly checked by authorized workshop
	Plastic body Knife/cutter bar	Check for cracks and fissures Let regularly sharpen
<b>Before any start-up</b>	ON/OFF switch	Functional test
	Power supply cable	Functional test
<b>After every take out of service</b>	Knife/cutter bar protection	Use Knife/cutter bar protection
<b>storage</b>	Whole appliance	To be cleaned and the knife bar slightly lubricated. To be safely stored in a cold room. Have it checked in a specialised workshop.

## Failures - Causes - Removal

Failures	Causes	Removal
Cutting scissors not working.	Broken cable	Consult with the customer service centre
	Appliance is defective	Consult with the customer service centre
	Internal cables are defective	Consult with the customer service centre
Unsteady running, strong vibrations	Appliance is defective	Consult with the customer service centre

## Caractéristiques Techniques

Taille-haies ..... GHS 620

N° de commande .....	93996
 Alimentation.....	230 V~50 Hz
 Puissance du moteur .....	550 W/P1
 couteau Mouvement.....	1600 min <sup>-1</sup>
 couteau Distance.....	16 mm
 Longueur de coupe.....	510 mm
 Longueur du renfort de la barre de coupe.....	620 mm
 Poids .....	3,8 kg
 Degré de protection.....	IP 20
 Type de protection.....	II

### Informations sur le bruit et les vibrations

Niveau de pression acoustique  $L_{PA}^{(1)}$  ..... 91,47 dB (A)

 Niveau de puissance acoustique mesuré  $L_{WA}^{(1)}$  ..... 99,43 dB (A)

Niveau de puissance acoustique garanti  $L_{WA} \dots$  100 dB (A)

### Portez une protection auditive!

Vibration emission value, front handle  $a_{h_1}^{(2)}$  ..... 4,331 m/s<sup>2</sup>

Vibration emission value, rear handle  $a_{h_2}^{(2)}$  ..... 3,091 m/s<sup>2</sup>

<sup>1)</sup> Incertitude K= 3 dB (A), <sup>2)</sup> Incertitude K= 1,5 m/s<sup>2</sup>

**Avertissement:** Le niveau réel des vibrations peut différer de la valeur indiquée dans ces consignes en fonction du type et du mode d'utilisation .

Le niveau des vibrations peut être utilisée pour la comparaison mutuelle des appareils électriques.

Convient également pour l'examen préalable de la charge par vibrations.

Pour estimer de manière exacte la charge par vibrations pendant une certaine durée de travail, il faut également tenir compte des temps d'arrêt ou de marche à vide de l'appareil. Cela peut entraîner une réduction sensible du volume de charge par vibrations sur la durée totale de travail.

Définir les mesures de sécurité supplémentaires relatives à la protection de l'utilisateur contre les effets des vibrations, telles que l'entretien technique des outils électriques et appareils, maintien de la chaleur des mains, organisation du travail.



Lisez attentivement ce mode d'emploi avant la première utilisation de la pompe et assurez-vous de l'avoir bien compris. Respectez toutes les consignes de sécurité figurant dans le mode d'emploi. Comportez vous de façon responsable vis-à-vis d'autres personnes. Si vous avez des doutes en ce qui concerne le

branchement et l'utilisation de l'appareil, contactez le service clients.

## Description de la machine

1. Interrupteur de sécurité
2. protection des mains avant
3. Barre de coupe
4. Fourreau de lame
5. décharge de traction de câble
6. Câble d'alimentation
7. Interrupteur ON/OFF
8. serrure de poignée rotative

## Utilisation Conforme à la destination

Le taille-haie est conçu pour tailler les arbustes et les haies dans les jardins d'agrément privés.

L'appareil ne doit pas être utilisé pour le broyage compost, en tant que personnes ou des dommages à la propriété taille-haie können. The est conçu pour tailler les arbustes et les haies dans les jardins d'agrément privés.

Ce dispositif peut être utilisé uniquement dans le but indiqué. Le fabricant décline toute responsabilité en cas de non respect des dispositions des règles en vigueur et des dispositions indiquées dans ce mode d'emploi.

 **Le chargeur peut être utilisé uniquement avec un disjoncteur-différentiel (RCD courant de défaut maximal 30 mA)**

## Opérateur

L'opérateur doit lire attentivement la notice avant d'utiliser l'appareil.

**Qualification** : Mis à part l'instruction détaillée par un spécialiste, aucune autre qualification spécifique n'est requise.

**Âge minimal** : L'appareil peut être utilisé uniquement par des personnes de plus de 18 ans. Exception faite des adolescents manipulant l'appareil dans le cadre de l'enseignement professionnel sous la surveillance du formateur.

**Formation** : L'utilisation de l'appareil nécessite uniquement l'instruction par un spécialiste, éventuellement par la notice. Une formation spéciale n'est pas nécessaire.

L'utilisateur est responsable des accidents et dangers vis-à-vis de tierces personnes.

Veillez à ce que personne ne se trouve dans la zone

dangereuse.

## Conduite en cas d'urgence

Effectuez les premiers gestes de secours et appelez rapidement les premiers secours. Protégez le blessé d'autres blessures et calmez-le. Pour des raisons de risque d'accident, le lieu de travail doit être équipé d'une armoire à pharmacie selon DIN 13164. Il est nécessaire de compléter immédiatement le matériel pris dans l'armoire à pharmacie.

Si vous appelez les secours, fournissez les renseignements suivants

1. Lieu d'accident
2. Type d'accident
3. Nombre de blessés
4. Type de blessure

## Symboles



Attention!



Lisez le mode d'emploi avant l'utilisation.!



Retirez la batterie de l'appareil avant toute intervention sur l'appareil.



Défense de tirer sur le câble / de transporter l'appareil par le câble



Distance des personnes  
Veillez à ce que personne ne se trouve dans la zone dangereuse.



Protéger de l'humidité  
Ne pas exposer la machine à la pluie.



Portez une protection des yeux!  
Portez une protection auditive!



Portez des gants de protection !



Portez des chaussures de sécurité avec protection contre les coupures, semelle antidérapante et bout en acier !



Utilizzare la tuta con rivestimento di protezione al taglio!



Déposez les appareils électriques ou électroniques défectueux et/ou destinés à liquidation au centre de ramassage correspondant.



Protégez de l'humidité



Sens de pose

## Consignes de sécurité générales pour appareils électriques

### ⚠ Avertissement

Lisez toutes les consignes et instructions de sécurité.

Le non respect des consignes indiquées ci-dessous peuvent engendrer une électrocution, un incendie et/ou des blessures graves.

**Conservez toutes les consignes et instructions de sécurité pour une utilisation ultérieure.**

La désignation „appareil électrique“ utilisée dans les consignes de sécurité s'applique aux outils électriques alimentés par un câble (câble d'alimentation) et aux outils électriques alimentés par une batterie (sans câble d'alimentation).

#### 1) Sécurité au travail

- a) **Maintenez le lieu de travail propre et bien éclairé.** Le désordre et un lieu de travail mal éclairé peuvent engendrer des accidents.
- b) **N'utilisez pas l'appareil électrique dans un environnement avec risque d'explosion, dans lequel se trouvent des liquides, gaz et poussières inflammables.** Les appareils électriques forment des étincelles pouvant enflammer la poussière ou les vapeurs.
- c) **Éloignez les enfants et autres personnes à une distance de sécurité de l'appareil électrique.** Toute distraction peut engendrer la perte de contrôle de l'appareil.

#### 2) Sécurité électrique

- a) **La fiche de l'appareil électrique doit être branchée à la prise. Ne modifiez jamais la fiche. N'utilisez pas les appareils électriques mis à la terre en combinaison avec des adaptateurs de prise.** Les fiches non modifiées et les prises adéquates réduisent le risque d'électrocution.
- b) **Évitez le contact du corps avec les surfaces mises à la terre telles que tubes, chauffage, gazinières et réfrigérateurs.** La mise à la terre de votre corps augmente le risque d'électrocution.
- c) **N'exposez pas les appareils électriques à la pluie et à l'humidité.** La pénétration de l'eau dans l'appareil électrique augmente le risque d'électrocution.
- d) **N'utilisez pas le câble en contradiction avec la désignation, pour porter l'appareil, pour l'accrocher ou pour retirer la fiche de la prise. Protégez le câble des températures excessives, de l'huile, des bords tranchants et des parties mobiles de l'appareil.** Les câbles endommagés ou emmêlés augmentent le risque d'électrocution.

- e) Si vous utilisez l'appareil électrique à l'extérieur, utilisez seulement des rallonges convenant à l'utilisation à l'extérieur. L'utilisation d'une rallonge convenant à l'utilisation extérieure réduit le risque d'électrocution.
- f) Lorsqu'il est impossible d'éviter l'utilisation de l'appareil électrique dans un environnement humide, utilisez le disjoncteur de protection à courant de défaut. Utilisation du disjoncteur de protection à courant de défaut réduit le risque d'électrocution.
- 3) Sécurité des personnes**
- a) Soyez attentif, faites attention à ce que vous faites et utilisez le bon sens lors de l'utilisation de l'appareil électrique. N'utilisez jamais l'appareil électrique si vous êtes fatigué, sous effet de drogues, d'alcool ou de médicaments. Un moment d'inattention lors de l'utilisation de la machine peut engendrer de graves accidents.
- b) Portez des accessoires de protection personnels et toujours des lunettes de protection. Le port d'accessoires de protection personnels tels que masque respiratoire, chaussures de sécurité antidérapantes, casque de protection ou protection auditive en fonction du type et de l'utilisation de l'appareil électrique, réduit le risque d'accidents.
- c) Évitez la mise en marche accidentelle. Avant de brancher l'appareil à la source d'alimentation et/ou à la batterie, de le lever ou de le porter, vérifiez qu'il est arrêté. Le port de l'appareil électrique avec doigt posé sur l'interrupteur ou le branchement de l'appareil avec interrupteur en position marche à la prise, peuvent engendrer des accidents.
- d) Avant de mettre l'appareil électrique en marche, retirez tous les outils de réglage et clés. Tout outil ou clé se trouvant dans la partie mobile de l'appareil peut engendrer des blessures.
- e) Évitez les postures anormales du corps. Adoptez une posture stable et maintenez toujours l'équilibre. Ainsi, vous pouvez mieux contrôler l'appareil électrique dans des situations inattendues.
- f) Portez une tenue adéquate. Ne portez pas de vêtements larges et bijoux. Éloignez les cheveux, vêtements et gants à une distance de sécurité des parties mobiles. Les vêtements desserrés, bijoux et cheveux longs peuvent être entraînés par les parties mobiles.
- g) Lorsqu'il est possible de monter sur l'appareil des aspirateurs et capteurs de poussières, vérifiez s'il sont bien raccordés et correctement utilisés. L'utilisation d'un aspirateur de poussières peut réduire les risques engendrés par la poussière.
- 4) Utilisation et entretien de l'appareil électrique.**
- a) Ne surchargez pas la machine. Utilisez pour le travail donné un appareil électrique adéquat. Un appareil électrique adéquat permet de travailler mieux et plus en sécurité dans la gamme de puissances indiquée.
- b) N'utilisez pas l'appareil électrique avec interrupteur endommagé. Un appareil électrique impossible de mettre en marche ou d'arrêter est dangereux et doit être réparé.
- c) Retirez la fiche de la prise et/ou retirez la batterie avant le réglage de l'appareil, le remplacement d'accessoires ou la mise hors service. Ces mesures de sécurité permettent d'éviter la mise en marche accidentelle de l'appareil électrique.
- d) Rangez les appareils non utilisés hors de portée des enfants. Veillez à ce que l'appareil électrique ne soit pas utilisé par des personnes qui ne le connaissent pas ou qui n'ont pas lu ces consignes. Les appareils électriques utilisés par des personnes sans expérience sont dangereux.
- e) Prenez soin des appareils électriques. Contrôlez si les parties mobiles fonctionnent parfaitement et ne coïncident pas, si elles ne sont pas endommagées ou fissurées ce qui pourrait influencer négativement le fonctionnement de l'appareil électrique. Faites r De nombreux accidents sont provoqués par des appareils électriques mal entretenus.
- f) Maintenez les outils de coupe affûtés et propres. Les outils de coupe bien entretenus avec arêtes affûtées coïncident moins et sont plus faciles à guider.
- g) Utilisez les appareils électriques, les accessoires, les embouts, etc.; en conformité avec ces consignes. Prenez en considération les conditions de travail et l'activité que vous êtes en train de réaliser. L'utilisation des appareils électriques à d'autres fins que celles prescrites par le fabricant peut engendrer des situations dangereuses.
- 5) Service**
- a) Les réparations de l'appareil électrique doivent être confiées exclusivement à un personnel qualifié et agréé, utilisant seulement des pièces détachées d'origine. Ainsi, la sécurité de l'appareil sera conservée.

## Consignes de sécurité complémentaires. Taille-haies

- Ne pas approcher des parties de votre corps de l'organe de coupe. Ne pas essayer de retirer des objets à l'origine d'un blocage alors que les lames sont en mouvement. Assurez-vous que l'appareil est arrêté avant de retirer l'objet à l'origine du blocage de la lame.
- Toujours enfilez le fourreau de lame avant de transporter ou remiser l'appareil.
- Avant de commencer à couper, bien inspecter les buissons pour des corps étrangers qui peuvent s'y cacher, tels que clôtures en mailles de fil de fer.
- Ne laissez personne (enfants, animaux ou autres personnes) pénétrer dans la zone de travail du taille-haies.
- Ne pas utiliser le taille-haies avec la barre de coupe



mal serrée ou endommagée.

- Avant de régler la taille-haies, s'assurer que les lames et/ou les contre-lames ne touchent pas des pierres ou gravats.
- **Ne pas utiliser l'appareil pour découper des objets durs.** Risque d'accident et/ou de dommage au taille-haies.
- Éviter une position anormale, ne pas travailler plus haut que le niveau de vos épaules.
- Respectez la tension de secteur !
- **Ne pas tenter de retirer les débris alors que les lames sont en mouvement.** En éliminant des débris à l'origine d'un blocage des lames, s'assurer que le taille-haies soit hors tension et à l'arrêt. Ne pas soulever ou saisir le taille-haies par la barre de coupe.

**⚠ ATTENTION:** Après de relâcher la gâchette, les lames continuent à tourner par inertie pendant quelques instants.

## Mise en marche pour votre sécurité

**Avant de procéder à n'importe quelle intervention sur l'appareil, débranchez la fiche du câble d'alimentation de la prise.**

Risk of injury if the On/Off button is pressed unintentionally.

## Entretien

**⚠** Avant de procéder à n'importe quelle intervention sur l'appareil, débranchez la fiche du câble d'alimentation de la prise.

Procédez toujours avant l'utilisation au contrôle visuel afin de vérifier en particulier que le câble d'alimentation et la fiche ne sont pas endommagés.

Ne pas mettre en marche la pompe en cas de détériorations constatées sur la pompe ou sur les dispositifs de sécurité.

Les réparations d'un appareil défectueux doivent être réalisées exclusivement par le service après-vente. Utiliser uniquement des accessoires et des pièces de rechange d'origine.

Seul un appareil régulièrement entretenu peut donner satisfaction. Un entretien insuffisant peut engendrer des accidents et des blessures

## Garantie

La durée de la garantie est de 12 mois en cas d'une utilisation industrielle et de 24 mois pour le consommateur final. La période de garantie commence à courir à compter de la date d'achat de l'appareil.

La garantie concerne exclusivement les imperfections provoquées par le défaut du matériel ou le défaut de fabrication. En cas de réclamation pendant la durée de la garantie, il est nécessaire de joindre l'original du justificatif d'achat avec la date d'achat.

La garantie n'inclut pas une utilisation incompétente telle que surcharge de l'appareil, utilisation de la force, endommagement par intervention étrangère ou objets étrangers. Le non respect du mode d'emploi et du mode de montage ainsi que l'usure normale

## Service

Vous avez des questions techniques ? Une réclamation ? Vous avez besoin de pièces détachées ou d'un mode d'emploi ? Nous vous aiderons rapidement et sans bureaucratie inutile par l'intermédiaire de nos pages Web [www.guede.com](http://www.guede.com) dans la rubrique Service. Aidez-nous pour que nous puissions vous aider. Pour identifier votre appareil en cas de réclamation, nous avons besoins du numéro de série, numéro de produit et l'année de fabrication. Toutes ces informations se trouvent sur la plaque signalétique. Pour avoir ces informations toujours à porté de main, veuillez les inscrire ici

Numéro de série:

Numéro de commande:

Année de fabrication:

Tel.: +49 (0) 79 04 / 700-360  
 Fax: +49 (0) 79 04 / 700-51999  
 E-Mail: [support@ts.guede.com](mailto:support@ts.guede.com)

## Wichtige Kundeninformation

Bitte beachten Sie, dass eine Rücksendung innerhalb oder auch außerhalb der Gewährleistungszeit grundsätzlich in der Originalverpackung erfolgen sollte. Durch diese Maßnahme werden unnötige Transportschäden und deren oft strittige Regelung wirkungsvoll vermieden. Nur im Originalkarton ist Ihr Gerät optimal geschützt und somit eine reibungslose Bearbeitung gesichert.

## Liquidation

Les avertissements relatifs à la mise au rebut sont présentés sous forme de pictogrammes placés sur l'appareil ou sur son emballage. Pour la description de

leur signification, voir le chapitre "Symboles".



Ne pas jeter les appareils électriques avec les ordures ménagères.

Selon la Directive européenne no. 2002/96/CE, relative aux déchets d'équipements électriques et électroniques, et sa transposition dans le droit national, les déchets d'équipements électriques doivent être collectés séparément, et leur destruction doit se

Recyclage comme alternative à l'obligation de retour:

En abandonnant un bien meuble avec l'intention de renoncer à son droit de propriété, le propriétaire d'un appareil électrique est tenu, en alternative au retour de celui-ci au distributeur, de prêter son assistance pour en assurer le recyclage dans des co

Cette disposition ne s'applique pas aux accessoires attachés aux appareils à recycler, et aux outils auxiliaires sans éléments électriques.

#### Mise au rebut de l'emballage de transport.

L'emballage protège l'appareil lors du transport.

Les matériaux de conditionnement sont choisis, en général, de manière à respecter l'environnement et à faciliter le traitement des déchets, et sont donc recyclables. Le fait de recycler l'emballage permet **Risque de suffocation!** Ranger ces éléments de packaging hors de la portée des enfants, et les éliminer aussi vite que possible.

## Plan des révisions et de l'entretien









<b>Généralités</b>	Tout l'appareil  Corps en plastique Barre de coupe	Nettoyez régulièrement la partie extérieure. Faites contrôler régulièrement par un atelier agréé. Contrôlez les fissures et les ruptures. Faites affûter régulièrement.
<b>Avant chaque mise en marche</b>	Interrupteur ON/OFF Câble d'alimentation	Contrôle de la fonction Contrôle de la fonction
<b>Après chaque mise hors service</b>	Fourreau de lame	Utiliser fourreau de lame
<b>Stockage</b>	Tout l'appareil	Nettoyer et huiler légèrement la barre de coupe. Remiser en toute sécurité, dans un local sec. Faire visiter par un atelier spécialisé.

## Panne - Cause - Suppression

Panne	Cause	Suppression
Le taille-haies ne fonctionne pas.	Câble défectueux Appareil défectueux. Câblage interne défectueux.	Contactez le service clients Contactez le service clients Contactez le service clients
Marche irrégulière, fortes vibrations	Appareil défectueux.	Contactez le service clients

## Dati Tecnici

### Tagliasiepiacu ..... GHS 620

Cod. ord.....	93996
 Allacciamento .....	230 V~50 Hz
 Potenza del motore .....	550 W/P1
 diametro Movimento .....	1600 min <sup>-1</sup>
 diametro Spaziatura .....	16 mm
 Lunghezza di taglio .....	510 mm
 Lunghezza del supporto .....	620 mm
 Peso.....	3,8 kg
 Grado di protezione .....	IP 20
 Tipo di protezione .....	II

### Informazioni sulla rumorosità/sulle vibrazioni

Livello di rumorosità  $L_{PA}^{(1)}$  ..... 91,47 dB (A)

 Livello di potenza sonora misurato  $L_{WA}^{(1)}$  99,43 dB (A)

Livello di potenza sonora garantito  $L_{WA}^{(2)}$  100 dB (A)

### Utilizzare le protezioni dell'udito!

Valeur d'émission de vibrations, poignée avant  $a_h^{(2)}$  4,331 m/s<sup>2</sup>

Valeur d'émission de vibrations, poignée arrière  $a_h^{(2)}$  3,091 m/s<sup>2</sup>

<sup>1)</sup> Incertezza della misura K= 3 dB (A), <sup>2)</sup> Incertezza della misura K= 1,5 m/s<sup>2</sup>

**Avvertenza:** Il livello reale delle vibrazioni, in dipendenza al tipo e modo dell'uso della lista, può essere diverso dal valore indicato nelle presenti istruzioni.

E' possibile utilizzare il livello delle vibrazioni per il confronto reciproco degli apparecchi elettrici.

E' adatto anche alla pre-valutazione del carico dalle vibrazioni

Per una valutazione precisa della sollecitazione da vibrazioni si deve tenere conto anche dei tempi in cui l'utensile è spento oppure è acceso senza però essere utilizzato. Questo può ridurre sensibilmente la sollecitazione da vibrazioni per l'intero periodo di tempo operativo.

Adottare misure di sicurezza supplementari per proteggere l'utilizzatore dall'effetto delle vibrazioni, come ad esempio manutenzione dell'utensile elettrico e degli accessori, tenere le mani calde, organizzazione dello svolgimento del lavoro.



Usare l'apparecchio solo dopo aver letto con attenzione e capito le istruzioni per l'uso. Rispettare tutte le istruzioni di sicurezza riportate nel Manuale. Comportarsi con cura verso le altre persone. In caso dei dubbi sul collegamento ed uso dell'apparecchio, rivolgersi cortesemente al CAT.

## Descrizione dell'elettrotensile

1. Interruttore di sicurezza
2. protezione delle mani anteriore
3. Barra tagliente/falciante
4. Coprilama tagliente/falciante
5. pressacavo
6. Cavo d'alimentazione
7. Interruttore ON/OFF
8. serratura a maniglia Rotary

## Uso in conformità alla destinazione

Il tagliasiepi è progettato per tagliare arbusti e siepi nei giardini e parchi privati.

Il dispositivo non deve essere utilizzato per la frantumazione di compost, come persone o danni a proprietà tagliasiepi können.The è progettato per tagliare arbusti e siepi nei giardini e parchi privati.

Questo impianto può essere utilizzato solo per lo scopo indicato. All'indampimento delle istituzioni delle direttive generalmente valide e delle istituzioni nel presente Manuale il costruttore non assume alcuna responsabilità dei danni.

 Il caricabatteria deve essere utilizzato solo con interruttore di protezione contro la corrente errata (RCD max. corrente errata 30mA).

## Requisiti all'operatore

L'operatore è obbligato, prima di usare la macchina, leggere attentamente il Manuale d'Uso.

**Qualifica :** Oltre le istruzioni dettagliate del professionista, per uso della macchina non è necessaria alcuna qualifica speciale.

**Età minima :** Possono lavorare con l'apparecchio solo le persone che hanno raggiunto 18 anni.

L'eccezione rappresenta lo sfruttamento dei minorenni per lo scopo dell'addestramento professionale per raggiungere la pratica sotto controllo dell'istruttore.

**Istruzioni :** L'uso dell'apparecchio richiede solo le adeguate istruzioni del professionista rispettivamente leggere il Manuale d'Uso. Non sono necessarie le istruzioni speciali.

L'operatore è responsabile verso i terzi degli incidenti oppure pericoli.

Attendersi a che non stia nessuno nella zona pericolosa.

## Comportamento in caso d'emergenza

Applicare il pronto soccorso relativo all'incidente e rivolgersi più rapidamente al medico qualificato. Proteggere il ferito agli ulteriori incidenti e tranquillizzarlo. Con riferimento alla DIN 13164, il luogo di lavoro deve essere sempre dotato della cassetta di pronto soccorso per eventuali incidenti. Il materiale utilizzato deve essere aggiunto immediatamente.

In caso di richiesta del pronto soccorso comunicare le seguenti informazioni

1. Luogo dell'incidente
2. Tipo dell'incidente
3. Numero dei feriti
4. Tipo della ferita

## Simboli

	Attenzione!
	Prima dell'uso leggere il Manuale d'Uso!
	Prima di qualsiasi lavoro sull'apparecchio estrarre la batteria.
	E' vietato tirare il cavo / trasporto sul cavo
	Distanza dalle persone Attendersi a che non stia nessuno nella zona pericolosa.
	Proteggere dall'umidità Non esporre la macchina alla pioggia.
	Utilizzare la protezione degli occhi! Utilizzare le protezioni dell'udito!
	Utilizzare i guanti di protezione!
	Utilizzare la calzatura di sicurezza con la protezione al taglio, base antiscivolante e punta d'acciaio!
	Beschermende kleding met een beschermende laag tegen insnjiden dragen!
	Gli apparecchi elettrici/elettronici difettosi e/o da smaltire devono essere consegnati ai centri autorizzati.
	Proteggere all'umidità
	L'imballo deve essere rivolto verso alto

## Avvertenze di sicurezza generali per elettrotensili

### Avvertenza

**Leggere tutte le istruzioni ed avvertimenti di sicurezza.** Mancata osservazione delle avvertenze sottostanti potrebbe provocare scosse elettriche, incendi e/o seri incidenti.

### **Conservare tutte le indicazioni e istruzioni di sicurezza per il loro futuro uso.**

Il termine „elettrotensile“ utilizzato nelle indicazioni di sicurezza si riferisce ad utensili elettrici alimentati dalla rete (con cavo di rete) e ad utensili elettrici alimentati a batteria (senza cavo di rete).

#### **1) Sicurezza della postazione di lavoro**

- a) **Tenere la postazione di lavoro pulita e ben illuminata.** Il disordine oppure la postazione di lavoro non illuminata possono essere causa di incidenti.
- b) **Evitare d'impiegare l'elettrotensile in ambienti esposti al rischio di esplosioni dove si trovano liquidi, gas o polveri infiammabili.** Gli elettrotensili producono scintille che possono far infiammare la polvere o i gas.
- c) **Tenere lontani i bambini ed altre persone dall'elettrotensile.** Ogni eventuale distrazione può comportare la perdita del controllo sull'elettrotensile.

#### **2) Sicurezza elettrica**

- a) **La spina di allacciamento alla rete dell'elettrotensile deve essere adatta alla presa. Evitare assolutamente di apportare modifiche alla spina. Non impiegare spine adattatrici assieme ad elettrotensili dotati di collegamento a terra.** Le spine non modificate e le prese adatte riducono il rischio di scosse elettriche
- b) **Evitare il contatto fisico con superfici collegate a terra, come tubi, riscaldamenti, cucine elettriche e frigoriferi.** Sussiste un maggior rischio di scosse elettriche nel momento se il vostro corpo è messo a terra.
- c) **Proteggere gli elettrotensili dalla pioggia o dall'umidità.** La penetrazione dell'acqua in un elettrotensile aumenta il rischio di scosse elettriche.
- d) **Non usare il cavo per scopi diversi da quelli previsti ed, in particolare, non usarlo per trasportare o per appendere l'elettrotensile oppure per estrarre la spina dalla presa di corrente. Non avvicinare il cavo alle temperature eccessive, olio, spigoli.** I cavi danneggiati o aggrovigliati aumentano il rischio di scosse elettriche.
- e) **Qualora si voglia usare l'elettrotensile all'aperto, impiegare solo ed esclusivamente i cavi di prolunga che siano adatti per l'impiego all'esterno.** L'uso di un cavo di prolunga omologato per l'impiego all'esterno riduce il rischio di scosse elettriche.
- f) **Qualora non fosse possibile evitare l'uso dell'elettrotensile in ambiente umido, utilizzare**

un interruttore di sicurezza RC. L'uso di un interruttore di sicurezza RCD riduce il rischio di scosse elettriche.

### 3) Sicurezza delle persone

- a) **E' importante concentrarsi su ciò che si sta facendo e maneggiare con giudizio l'elettrotensile durante le operazioni di lavoro. Non utilizzare mai l'elettrotensile in caso di stanchezza oppure quando ci si trovi sotto l'effetto di droghe, bevande alcol** Un attimo di distrazione mentre si usa l'elettrotensile può provocare seri incidenti.
  - b) **Indossare sempre dispositivi di protezione individuale nonché occhiali protettivi.** Indossando i dispositivi di protezione individuale quali maschera di respirazione, scarpe antiscivolo, elmetto di protezione, oppure tappi per le orecchie a seconda del tipo e dell'applicazione dell'elettrotensile, si riduce il rischio di incidenti.
  - c) **Evitare l'accensione involontaria dell'elettrotensile.** Prima di collegarlo alla rete di alimentazione elettrica e/o alla batteria ricaricabile, prima di prenderlo oppure prima di iniziare a trasportarlo, assicurarsi che l'elettrotensile sia spento. Tenendo il dito sopra l'interruttore mentre si trasporta l'elettrotensile oppure collegandolo all'alimentazione di corrente con l'interruttore inserito, possono verificarsi gravi incidenti.
  - d) **Prima di accendere l'elettrotensile togliere gli attrezzi di regolazione o le chiavi.** Un utensile oppure una chiave che si trovi in una parte rotante della macchina può provocare seri incidenti.
  - e) **Evitare una posizione anomala del corpo. Mettersi in posizione sicura e mantenere l'equilibrio in ogni situazione.** In questo modo è possibile controllare meglio l'elettrotensile in caso di situazioni inaspettate.
  - f) **Indossare vestiti adeguati. Non indossare vestiti larghi e gioielli. Tenere i capelli, i vestiti ed i guanti lontani da pezzi in movimento.** Vestiti larghi, gioielli o capelli lunghi potranno impigliarsi in parti in movimento.
  - g) **In caso fosse previsto il montaggio di dispositivi di aspirazione della polvere e di raccolta, assicurarsi che gli stessi siano collegati e che vengano utilizzati correttamente.** L'utilizzo di un'aspirapolvere può ridurre lo sviluppo delle situazioni pericolose dovute alla polvere.
- #### 4) Uso e manutenzione dell'elettrotensile
- a) **Non sottoporre la macchina a sovraccarico. Per il lavoro specifico, utilizzare esclusivamente l'elettrotensile idoneo.** Con un elettrotensile adatto si lavora in modo migliore e più sicuro nell'ambito della sua potenza di prestazione.
  - b) **Non utilizzare mai l'elettrotensile con interruttore difettoso.** L'elettrotensile che non può essere spento o acceso, è pericoloso e deve essere aggiustato.
  - c) **Prima di procedere ad operazioni di regolazione sull'apparecchio o di sostituzione degli accessori**

oppure prima di posare la macchina al termine di un lavoro, estrarre sempre la spina dalla presa della corrente e/o estrarre la batteria ricaricabile. Tale precauzione eviterà che l'elettrotensile possa essere messo in funzione involontariamente.

- d) **Quando gli elettrotensili non vengono utilizzati, vanno conservati fuori dalla portata dei bambini. Non fare usare l'elettrotensile a persone che non siano abituate ad usarlo o che non abbiano letto le presenti istruzioni.** Gli elettrotensili sono macchine pericolose se utilizzati da persone non dotate di sufficiente esperienza.
- e) **Eseguire la manutenzione dell'elettrotensile operando con la dovuta diligenza. Accertarsi che le parti mobili della macchina funzionino perfettamente, che non s'inceppino e che non ci siano pezzi rotti o danneggiati al punto da limitare la funzione dell'** Numerosi incidenti sono causati da elettrotensili la cui manutenzione è stata effettuata poco accuratamente.
- f) **Mantenere gli utensili da taglio sempre affilati e puliti.** Gli utensili da taglio curati con particolare attenzione e con taglienti affilati s'inceppano meno frequentemente e sono più facili da condurre.
- g) **Utilizzare gli elettrotensili, gli accessori opzionali, gli utensili per applicazioni specifiche ecc., sempre attenendosi alle presenti istruzioni. Tenere sempre presente le condizioni di lavoro e le operazioni da eseguire.** L'impiego di elettrotensili per usi diversi da quelli consentiti potrà dar luogo a situazioni di pericolo.

### 5) Assistenza

- a) **Fare riparare l'elettrotensile solo ed esclusivamente da personale autorizzato, e solo impiegando pezzi di ricambio originali.** In tal modo potrà essere salvaguardata la sicurezza dell'elettrotensile.

## Istruzioni di sicurezza aggiuntive Tagliasiepiacu

- **Non avvicinare alcuna parte del vostro corpo alla lama di taglio.** Non rimuovere il materiale incastrato quando le lame sono in movimento. Quando si rimuove il materiale incastrato accertarsi sempre che l'utensile sia spento.
- Quando l'utensile viene trasportato o riposto, applicare sempre il coprilama.
- **Prima di iniziare a lavorare** ispezionare l'area per la presenza di oggetti nascosti, ad es. recinto metallico, ecc.
- **Non far avvicinare i bambini, altre persone o animali domestici nelle vicinanze del tagliasiepi.**
- Non utilizzare le forbici tagliasiepi se la lama tagliente non è ben fissata o se risulta danneggiata.
- Prima di regolare le forbici tagliasiepi accertarsi che le lame (barre) non vengano a contatto con pietre o macerie.

- **Non tagliare nessun oggetto duro.** Ciò potrebbe provocare lesioni e danneggiare le forbici tagliaiepi.
- Evitare le posizioni anomali del corpo e non portare l'utensile oltre all'altezza delle spalle.
- Rispettare la tensione di rete!
- **Non cercare di rimuovere il materiale di taglio rimasto incastrato mentre le lame sono in movimento.** Quando si rimuove il materiale incastrato, accertarsi che le forbici tagliaiepi siano spente e ferme. Afferrando le forbici tagliaiepi non toccare le lame taglienti.

**⚠ATTENZIONE:** Dopo lo spegnimento, le lame continuano a lavorare brevemente.

## Messa in funzione per la Vostra Sicurezza

**Prima di eseguire i lavori di qualsiasi tipo sulla pompa sconnettere prima sempre la spina dalla presa di rete.**

Une manipulation accidentelle de l'interrupteur entraîne un risque de blessures.

## Manutenzione

**⚠** Prima di eseguire i lavori di qualsiasi tipo sulla pompa sconnettere prima sempre la spina dalla presa di rete.

Prima dell'ogni uso eseguire sempre un controllo visivo per accertarsi che non siano danneggiati il cavo d'alimentazione e la presa del caricabatteria.

In caso dei danni sulla pompa oppure sui dispositivi di sicurezza della stessa, la pompa non deve essere utilizzata.

In caso di apparecchio difettoso, la riparazione deve essere eseguita dal CAT. Utilizzare solo gli accessori e ricambi originali.

Solo l'apparecchio periodicamente mantenuto e curato può essere un'aiutante soddisfacente. La manutenzione e cura mancanti possono portare agli incidenti e ferite inaspettabili.

## Garanzia

Il periodo di garanzia è di 12 mesi in caso di uso industriale, di 24 mesi per i consumatori, e inizia a decorrere dalla data dell'acquisto dell'apparecchio.

La garanzia include esclusivamente gli inconvenienti dovuti dal difetto del materiale oppure dal difetto dalla produzione. Per la contestazione in garanzia occorre allegare l'originale del documento d'acquisto

riportante la data di vendita.

La garanzia non include l'uso profano, es. sovraccarico dell'apparecchio, manomissione, danni dall'intervento estero oppure dagli oggetti. La garanzia non include anche l'inosservanza del Manuale d'Uso, del montaggio e l'usura normale.

## Servizio

Avete le domande tecniche? Contestazioni? Avete bisogno dei ricambi oppure del Manuale d'Uso? Sul nostro sito <http://www.guede.com/support>, nel settore Servizio, Vi aiuteremo velocemente ed in via non burocratica. Ci dareste la mano, per favore, per poter aiutar Vi? Per poter identificare il Vostro apparecchio nel caso di contestazione abbiamo bisogno del numero di serie, cod. ord. e l'anno di produzione. Tutte queste indicazioni troverete sulla targhetta della macchina. Per avere questi dati sempre disponibili, indicarli qui sotto, per favore

N° serie:

Cod. ord.:

Anno di produzione:

Tel.: +49 (0) 79 04 / 700-360  
 Fax: +49 (0) 79 04 / 700-51999  
 E-Mail: support@ts.guede.com

## Wichtige Kundeninformation

Bitte beachten Sie, dass eine Rücksendung innerhalb oder auch außerhalb der Gewährleistungszeit grundsätzlich in der Originalverpackung erfolgen sollte. Durch diese Maßnahme werden unnötige Transportschäden und deren oft strittige Regelung wirkungsvoll vermieden. Nur im Originalkarton ist Ihr Gerät optimal geschützt und somit eine reibungslose Bearbeitung gesichert.

## Smaltimento

Avvertenze per lo smaltimento sono indicate sui pittogrammi ubicati sull'apparecchio o sull'imballaggio. La descrizione del significato è riportata nel capitolo "Indicazioni"



Non smaltire gli elettrodomestici nei rifiuti domestici.

Conformemente alla Direttiva 2002/96/CE del

Parlamento Europeo sui rifiuti di apparecchiature elettriche ed elettroniche, successivamente recepita negli ordinamenti nazionali, gli elettrodomestici non più in uso devono essere sottoposti a raccolta differenziata alternativa di riciclaggio alla richiesta della restituzione:

Il proprietario dell'apparecchio elettrico è tenuto in alternativa, invece della restituzione, a collaborare in modo che lo smaltimento venga eseguito correttamente in caso di cessione di cosa mobile. L'apparecchio vecchio può anche venire consegnato ad un

Non ne sono interessati gli accessori connessi agli apparecchi vecchi e i mezzi ausiliari senza elementi elettrici.

#### Smaltimento dell'imballaggio da trasporto

L'imballaggio protegge l'apparecchio da eventuali danni durante il trasporto. I materiali di imballaggio sono, di regola, scelti in conformità al rispetto dell'ambiente e gestione dei rifiuti e perciò sono riciclabili. Il riciclo del materiale di imballaggio è un **Pericolo di soffocamento!** Depositare le parti di imballaggio fuori dalla portata dei bambini e smaltirle più presto possibile.

## Programma delle ispezioni e della manutenzione

<b>Generalità</b>	L'intero elettrodomestico  Corpo in plastica Barra tagliente/falciante	Pulire periodicamente la parte esterna Far controllare periodicamente dal CAT. Controllare le fessure e fratture Far affilare periodicamente
<b>Prima di ogni messa in funzione</b>	Interruttore ON/OFF Cavo d'alimentazione	Controllo funzione Controllo funzione
<b>Dopo ogni messa fuori funzione</b>	Coprilama tagliente/falciante	Utilizzare coprilama tagliente/falciante
<b>Stoccaggio</b>	L'intero elettrodomestico	Pulire e lubrificare leggermente con olio la barra tagliente. Stoccare con sicurezza in locale asciutto. Far controllare presso un'officina specializzata.

## Guasto - Causa - Rimozione

Guasto	Causa	Rimozione
Forbici tagliasiepi non lavorano.	Cavo difettoso L'apparecchio è difettoso Il cablaggio interno è difettoso	Consultare il centro di assistenza clienti Consultare il centro di assistenza clienti Consultare il centro di assistenza clienti
La marcia del motore irregolare, forti vibrazioni	L'apparecchio è difettoso	Consultare il centro di assistenza clienti

## Technische Gegevens

Heggenschaar ..... GHS 620

Artikel-Nr. ....	93996
 Aansluiting .....	230 V~50 Hz
 Motorvermogen .....	550 W/P1
 mes Beweging .....	1600 min <sup>-1</sup>
 mes Afstand .....	16 mm
 Kniplengte .....	510 mm
 Balklengte .....	620 mm
 Gewicht .....	3,8 kg
 Beschermgraad .....	IP 20
 Beveiligingsklasse .....	II

### Geluids-/trillingsinformatie

Geluidsdrukniveau L <sub>PA</sub> <sup>1)</sup> .....	91,47 dB (A)
 Gemeten geluidsdrukniveau L <sub>WA</sub> <sup>1)</sup> .....	99,43 dB (A)
Gegarandeerd geluidsdrukniveau L <sub>WA</sub> <sup>1)</sup> .....	100 dB (A)

### Draag oorbeschermers!

Valore d'emissione delle vibrazioni, manicotto anteriore a<sub>h</sub><sup>2)</sup>  
4,331 m/s<sup>2</sup>

Valore d'emissione delle vibrazioni, manicotto posteriore  
a<sub>h</sub><sup>2)</sup> 3,091 m/s<sup>2</sup>

<sup>1)</sup> Onzekerheid K= 3 dB (A), <sup>2)</sup> Onzekerheid K= 1,5 m/s<sup>2</sup>

**Waarschuwing:** Het trillingsniveau verandert afhankelijk van het gebruik van het elektrische gereedschap en kan in sommige gevallen boven de in deze gebruiksaanwijzing aangegeven waarde liggen.

Het trillingspeil kan voor het vergelijken van elektrische werktuigen met elkaar gebruikt worden

Hij is ook geschikt voor een voorlopige inschatting van de trillingsbelasting.

Voor een precieze beoordeling van de trillingsbelasting dienen ook de tijden in aanmerking te worden genomen dat het apparaat uitgeschakeld is of weliswaar loopt, maar niet in gebruik is. Hierdoor kan de trillingsbelasting voor de gehele werkruimte aanmerkelijk afnemen.

Stel extra veiligheidsmaatregelen vast voor de beveiliging van de gebruiker tegen het effect van trillingen, zoals bijvoorbeeld onderhoud van elektrisch en inzetgereedschap, het warm houden van de handen en de organisatie van arbeidsprocessen.



Gebruik het apparaat pas nadat u de gebruiksaanwijzing gelezen en begrepen hebt. Let op alle, in de gebruiksaanwijzing aangegeven, veiligheidsinstructies. Gedraagt u zich verantwoord tegenover andere personen.

Indien betreffende de aansluiting en het bedienen van het apparaat twijfels ontstaan, kunt u zich tot de

klantendienst wenden.

## Beschrijving van het apparaat

1. Veiligheidsschakelaar
2. voorste handbescherming
3. Mesbalk
4. Bescherming van de mesbalk
5. trekontlasting
6. Aansluitkabel
7. AAN/UIT-schakelaar
8. draaihendel slot

## Voorgescreven Gebruik Van Het Systeem

De heggenschaar is ontworpen voor het snoeien van struiken en heggen in prive hobby tuinen.

Het apparaat mag niet worden gebruikt voor het vermalen van compost, als personen of schade aan eigendommen können. The heggenschaar is ontworpen voor het snoeien van struiken en heggen in prive hobby tuinen.

Dit apparaat uitsluitend gebruiken voor normaal gebruik, zoals aangegeven. Bij niet naleving van de bepalingen uit de algemeen geldende voorschriften, evenals van de bepalingen uit deze gebruiksaanwijzing, kan de producent voor schaden niet aansprakelijk gesteld worden.

 **Het gebruik van het laadapparaat is slechts met een foutstroom-veiligheidsschakelaar (RCD max. foutstroom 30 mA) toegestaan.**

## Eisen aan de bedienende persoon

De bedienende persoon moet, voor het gebruik van het apparaat, de gebruiksaanwijzing goed gelezen hebben.

**Kwalificatie :** Behalve een uitvoerige instructie door vakkundig verkooppersoneel is er geen speciale kwalificatie voor het gebruik van het apparaat nodig.

**Minimale leeftijd :** Het apparaat mag slechts door personen gebruikt worden van 18 jaar of ouder. Uitzondering hierop is het gebruik door jeugdige personen bij een beroepsopleiding ter verkrijging van vaardigheid en indien dit onder toezicht van een opleider plaats vindt.

**Scholing :** Om het apparaat te kunnen gebruiken is enig passend onderricht, door een vakman, resp. de bedieningsaanwijzing, voldoende. Een speciale scholing is niet noodzakelijk.

De bedienende persoon is verantwoordelijk voor



ongevallen of gevaren tegenover derden.  
 Let op dat er zich geen personen in de gevarenomgeving ophouden.

### Handelswijze in noodgeval

Tref de noodzakelijke maatregelen om éérste hulp te verlenen, die met het letsel overeenkomt en vraag zo snel mogelijk gekwalificeerde medische hulp aan. Bescherm gewonde personen voor overig letsel en stel ze gerust. Voor het eventueel plaatsvinden van een ongeval zou altijd een verbandtrommel, volgens DIN 13164, op de werkplaats bij de hand moeten zijn. Het uit de verbandtrommel genomen materiaal dient onmiddellijk aangevuld te worden. Indien u hulp vraagt, geef de volgende gegevens door

1. Plaats van het ongeval
2. Soort van het ongeval
3. Aantal gewonden mensen
4. Soort verwondingen

### Symbolen

	Opgelét!
	Gebruiksaanwijzing lezen!
	Verwijder altijd de accu voor het verrichten van alle mogelijke werkzaamheden aan het apparaat.
	Aan de kabel trekken/transporteren verboden
	Afstand van personen Let op dat er zich geen personen in de gevarenomgeving ophouden.
	Tegen vocht beschermen. Stel de machine niet bloot aan regen.
	Bescherming van ogen dragen! Draag oorbeschermers!
	Veiligheidshandschoenen dragen!
	Veiligheidsschoenen met bescherming tegen insnijden, geribde zolen en stalen neuzen dragen!
	Noste ochranný oděv s ochrannou vložkou proti proříznutí!



Beschadigde en/of verwijderde elektrische of elektronische apparaten bij de daarvoor bestemde recyclingplaatsen afleveren



Tegen vocht beschermen



Verpakkingsoriëntering boven

### Algemene veiligheidsinstructies voor elektrische werktuigen

#### Waarschuwing

Lees alle veiligheidsinstructies en aanwijzingen. Het niet opvolgen van veiligheidsinstructies en aanwijzingen kan een elektrische schok, brand en/of zware letsels veroorzaken.

#### Bewaar voor de toekomst alle veiligheidsinstructies en aanwijzingen.

De in de veiligheidsinstructies gebruikte term „elektrisch werktuig“ verwijst ook naar elektrische werktuigen met een netvoeding (met netkabel) en eveneens naar elektrische werktuigen met een accuvoeding (zonder netkabel).

#### 1) Veiligheid op de werkplek

- a) **Houd je werkomgeving schoon en goed verlicht.**  
 Wanorde of niet verlichte werkplekken kunnen tot ongevallen leiden.
- b) **Gebruik het elektrische werktuig niet in een explosiegevaarlijke omgeving waarin zich brandbare vloeistoffen, gassen of stoffen bevinden.**  
 Elektrische werktuigen geven vonken af die stof of dampen doen ontsteken.
- c) **Houd kinderen en overige personen tijdens het gebruik van elektrische werktuigen op afstand.**  
 Bij afleiding kan de controle over het apparaat verloren gaan.

#### 2) Elektrische veiligheid

- a) **De aansluitstekker van het elektrische werktuig dient in het stopcontact te passen. De stekker mag op geen enkele wijze veranderd worden. Gebruik geen adapterstekker samen met randgeaarde elektrische werktuigen.** Ongewijzigde stekkers en passende stopcontacten verlagen het risico van een elektrische schok.
- b) **Vermijd lichamelijk contact met geaarde oppervlakten zoals buizen, verwarmingselementen, fornuizen en koelkasten.** Er bestaat een verhoogd risico van een elektrische schok, indien uw lichaam geaard is.
- c) **Houd elektrische werktuigen ver van regen of andere nattigheid.** Indringing van water in een elektrisch werktuig verhoogt het risico van een elektrische schok.
- d) **Gebruik de elektrakabel niet om het elektrische**

werktuig te dragen, op te hangen of om de stekker uit het stopcontact te trekken. Houd de kabel ver van warmte, olie, scherpe kanten en/of bewegende apparaatonderdelen. Beschadigde of verdraaide kabels verhogen het risico van een elektrische schok.

- e) **Indien met een elektrisch werktuig in de open lucht gewerkt wordt, gebruik dan enkel verlengkabels die voor het gebruik in de open lucht geschikt zijn.** Het gebruik van een voor buitengebruik geschikte verlengkabel vermindert het risico van een elektrische schok.
- f) **Als gebruik van het elektrische gereedschap in een vochtige omgeving onvermijdelijk is, maak dan gebruik van een veiligheidschakelaar voor foutstroom.** Het gebruik van een veiligheidschakelaar voor foutstroom vermindert het risico van een elektrische schok.

**3) Veiligheid van personen**

- a) **Wees attent, let op wat u doet en ga met verstand aan het werk met elektrische werktuigen.** Gebruik niet een elektrisch werktuig, indien u moe bent of onder invloed van drugs, alcohol of medicijnen staat. Een moment van onoplettendheid bij het gebruik van een elektrisch werktuig kan tot ernstige letsels leiden.
- b) **Draag persoonlijke beschermende uitrustingen en altijd een veiligheidsbril.** Het dragen van persoonlijke beschermende uitrustingen, zoals een stofmasker, veiligheidsschoenen met antislipzool, veiligheidshelm of gehoorbeschermer, afhankelijk van het type en het gebruik van het elektrische werktuig, vermindert het risico van letsels
- c) **Vermijdt een ongewenste inbedrijfneming.** Controleer of het elektrische werktuig uitgeschakeld is, indien dit aan de stroomtoevoer en/of accu aangesloten, opgetild of gedragen wordt. Als u bij het dragen van het elektrische werktuig een vinger aan of bij de schakelaar hebt of het apparaat met de schakelaar ingeschakeld aan de stroomvoorziening aansluit, kan dit tot ongevallen leiden.
- d) **Verwijder instelgereedschap of schroefslutels voordat het elektrische werktuig wordt ingeschakeld.** Een werktuig of sleutel, die zich aan een draaiend apparaatonderdeel bevindt, kan tot letsels leiden.
- e) **Vermijd abnormale lichaamshoudingen.** Zorg er altijd voor dat u veilig staat en het evenwicht niet verliest. Op een dergelijke wijze kan het elektrische werktuig in onverwachte situaties beter gecontroleerd worden.
- f) **Draag geschikte kleding.** Draag geen wijde kleding of sierraden. Houd uw haar, kleding en handschoenen ver van bewegende onderdelen. Losse kleding, sierraden of lang haar kunnen door bewegende delen gegrepen worden.
- g) **Als inrichtingen voor stofafzuiging en -opvang gemonteerd kunnen worden, controleer dan of deze aangesloten zijn en op juiste wijze gebruikt worden.** Gebruik van een stofafzuiging kan de

gevaaren door stof verminderen.

**4) Gebruik en behandeling van het elektrische werktuig**

- a) **Overbelast het apparaat niet.** Gebruik voor het werk het daarvoor bestemde elektrische werktuig. Met het passende elektrische werktuig wordt beter en veiliger, in het aangegeven prestatiegebied, gewerkt.
- b) **Gebruik geen enkel elektrisch werktuig waarvan de schakelaar defect is.** Een elektrisch werktuig, dat niet meer in- of uitgeschakeld kan worden is gevaarlijk en moet gerepareerd worden.
- c) **Neem de stekker uit het stopcontact en/of verwijder de accu voordat instellingen aan het apparaat worden uitgevoerd, onderdelen worden vervangen of het apparaat na gebruik wordt weggezet.** Deze voorzorgsmaatregelen verhinderen een ongewenste start van het elektrische werktuig.
- d) **Bewaer elektrische werktuigen, die niet in gebruik zijn, buiten het bereik van kinderen.** Laat personen niet het apparaat gebruiken die daarmee niet vertrouwd zijn of deze aanwijzingen niet hebben gelezen. Elektrische werktuigen zijn gevaarlijk, indien deze door onervaren personen worden gebruikt.
- e) **Onderhoud elektrische werktuigen zorgvuldig.** Controleer of de bewegelijke onderdelen perfect functioneren en niet klemmen, of onderdelen gebroken of zodanig beschadigd zijn dat de functie van het elektrische werktuig is beïnvloed. Laat beschadigde onderdelen Vele ongevallen vinden hun oorzaak in slecht onderhouden elektrische werktuigen.
- f) **Houd snijwerktuigen scherp en schoon.** Zorgvuldig onderhouden snijwerktuigen met scherpe snijkanten lopen minder snel vast en zijn eenvoudiger te bedienen.
- g) **Gebruik elektrische werktuigen, accessoires, inzetwerktuigen etc. in overeenstemming met deze aanwijzingen.** Houd daarbij rekening met de arbeidsomstandigheden en de uit te voeren werkzaamheden. Het gebruik van elektrische werktuigen voor andere dan de beoogde toepassingen kan tot gevaarlijke situaties leiden.

**5) Service**

- a) **Laat uw elektrische werktuig uitsluitend door gekwalificeerd vakkundig personeel en uitsluitend met originele reserveonderdelen repareren.** Daardoor wordt gewaarborgd dat de veiligheid van het apparaat behouden blijft.

**Aanvullende veiligheidsinstructies Heggenschaar**

- **Houd altijd alle lichaamsdelen op afstand van het snijmes.** Verwijder geen snijgoed of houd niet het te snoeien materiaal met de hand vast terwijl de messen zich bewegen. Controleer of het apparaat

is uitgeschakeld voordat u geklemd materiaal verwijderd.

- Tijdens transport of bij opslag plaats altijd eerst de bescherming op het mes.
- **Voordat met werkzaamheden wordt begonnen**, zoek in de heg naar verborgen objecten, zoals draadafsteringen.
- **Houd personen, vooral kinderen en huisdieren, op afstand van de heggenschaar.**
- Gebruik de heggenschaar niet, indien het snijwerktuig niet juist is bevestigd of beschadigd.
- Stel voor het inschakelen van de heggenschaar vast dat de messen geen stenen of puin kunnen raken.
- **Snij geen harde voorwerpen.** Dit kan tot letsels leiden en de heggenschaar beschadigen.
- Vermijd een abnormale lichaamshouding en werk niet boven schouderhoogte.
- Volg de netspanning op!
- **Probeer geen snijgoed te verwijderen of houd geen enkel te snoeien materiaal vast terwijl de messen zich bewegen.** Controleer of de heggenschaar is uitgeschakeld en volledig tot stilstand is gekomen voordat u geklemd materiaal gaat verwijderen. Raak de snijmessen niet aan als u de heggenschaar optilt of vasthoudt.

**⚠VOORZICHTIG:** De messen draaien na het uitschakelen noch kort na.

### Inbedrijfstelling voor uw veiligheid

**Trek vóór alle werkzaamheden aan het apparaat altijd eerst de stekker uit de contactdoos.**

Lo schiacciamento accidentale dell'ON/OFF porta al pericolo dell'infortunio.

### Onderhoud

**⚠** Trek vóór alle werkzaamheden aan het apparaat altijd eerst de stekker uit de contactdoos.

Voer altijd voor het begin van de werkzaamheden een visuele controle uit of aan het laadapparaat, met name aan de netkabel en stekker, beschadigingen vast te stellen zijn.

Het apparaat mag niet worden gebruikt als het beschadigd is of de veiligheidsinrichtingen defect zijn. Indien het apparaat defect is, dient de reparatie uitsluitend door een klantendienst uitgevoerd te worden. Gebruik alléén origineel toebehoren en originele onderdelen.

Enkel een regelmatig onderhouden en een goed

verzorgd apparaat kan een tot tevredenheid werkend hulpmiddel zijn. Onderhouden verzorgingsfouten kunnen tot onvoorzien ongevallen en letsels leiden.

### Garantie

De garantieperiode is 12 maanden bij commercieel gebruik en 24 maanden voor eindgebruikers en begint met de datum van aankoop van het apparaat.

De garantie heeft uitsluitend betrekking op onvolkomenheden die op materiaal- of productiefouten betrekking hebben. Bij een claim van een onvolkomenheid, in de zin van garantie, dient de originele aankoopfactuur met de aankoopdatum bijgesloten te worden.

Van garantie uitgesloten zijn verkeerd gebruik, zoals bijv. overbelasting van het apparaat, gebruik van geweld, beschadigingen door vreemde invloeden of door vreemde voorwerpen. De niet-naleving van gebruiks- en montageaanwijzingen en normale slijtage zij

### Service

Hebt u technische vragen? Een reclamatie? Hebt u reserveonderdelen of een gebruiksaanwijzing nodig? Op onze website [www.guede.com](http://www.guede.com) in Service helpen wij u snel en niet-bureaucratisch verder. Help ons om u te helpen, a.u.b. Om uw apparaat in geval van reclamatie te kunnen identificeren hebben wij het serie+nummer evenals artikelnummer en productiejaar nodig. Deze gegevens vindt u op het typeplaatje. Vul deze gegevens hieronder in om deze altijd bij de hand te hebben.

Serienummer:
Artikelnummer:
Bouwjaar:

Tel.: +49 (0) 79 04 / 700-360  
 Fax: +49 (0) 79 04 / 700-51999  
 E-Mail: support@ts.guede.com

### Wichtige Kundeninformation

Bitte beachten Sie, dass eine Rücksendung innerhalb oder auch außerhalb der Gewährleistungszeit grundsätzlich in der Originalverpackung erfolgen sollte. Durch diese Maßnahme werden unnötige Transportschäden und deren oft strittige Regelung

wirkungsvoll vermieden. Nur im Originalkarton ist Ihr Gerät optimal geschützt und somit eine reibungslose Bearbeitung gesichert.

### Verwijdering

De verwijdering instructies zijn met pictogrammen aangegeven die op het apparaat, resp. op de verpakking, te vinden zijn. Een beschrijving van de afzonderlijke betekenissen is in het hoofdstuk "Aanduiding" te vinden.



Verwijder elektrische apparaten niet met het huisafval.

Volgens de Europese Richtlijnen 2002/96/EG, betreffende oude elektrische en elektronische apparatuur en de omzetting daarvan in het nationale recht, dienen niet meer bruikbare elektrische apparaten afzonderlijk verzameld en milieuvriendelijk voor recyclen

Recycling-alternatief voor retouroproep:

De eigenaar van het elektrische apparaat is alternatief verplicht tot medewerking bij een juiste verwerking in het geval van eigendomsopdracht in plaats van een retourzending. Het oude apparaat kan hiervoor ook bij een inzamelpunt achtergelaten worden waa

Het betreft niet de aan oude apparaten toegevoegde accessoires en hulpmiddelen zonder elektrische onderdelen.

### Verwijdering van de transportverpakking

De verpakking beschermt het apparaat tegen transportschades. De verpakkingmaterialen zijn meestal volgens milieuvriendelijke en verwijderingstechnische standpunten gekozen en derhalve recyclebaar. Het retour brengen van de verpakking in de materiaalomloop **Er bestaat verstikkingsgevaar!** Bewaar de verpakking buiten het bereik van kinderen en verwijder deze zo snel mogelijk.

### Inspectie- en onderhoudsschema









<b>Algemeen</b>	Het gehele apparaat  Kunststofkast Mesbalk	Regelmatig aan de buitenkant reinigen. Regelmatig in een vakkundige werkplaats laten controleren. Op scheuren en breuken controleren. Regelmatig laten naslijpen.
<b>Vóór iedere inbedrijfneming</b>	AAN/UIT-schakelaar Aansluitkabel	Functietest Functietest
<b>Na iedere uitschakeling</b>	Bescherming van de mesbalk	Gebruiken bescherming van de mesbalk
<b>Bewaring</b>	Het gehele apparaat	Schoonmaken en de mesbalk licht met olie insmeren. Veilig in een droge ruimte bewaren. Laat het apparaat na een langere opslag in een vakwerkplaats controleren.

### Probleem - Oorzaak - Maatregel

Probleem	Oorzaak	Maatregel
Heggenschaar werkt niet	Kabel defect Apparaat defect Interne bekabeling defect	Klantendienst consulteren Klantendienst consulteren Klantendienst consulteren
Onrustig draaien, sterk vibreren	Apparaat defect	Klantendienst consulteren

## Technické údaje

### Nůžky na živý ..... GHS 620

Obj. č. 93996	
 Připojka .....	230 V~50 Hz
 Výkon motoru .....	550 W/P1
 nůž Pohyb .....	1600 min <sup>-1</sup>
 nůž Vzdálenost.....	16 mm
 Délka řezu .....	510 mm
 Délka nosníku.....	620 mm
 Hmotnost .....	3,8 kg
Stupeň ochrany .....	IP 20
 Typ ochrany.....	II

### Informace o hluku / vibracích

Hladina akustického tlaku  $L_{PA}^{(1)}$  ..... 91,47 dB (A)

 Naměřená hladina akustického výkonu  $L_{WA}^{(1)}$  ..... 99,43 dB (A)

Zaručená hladina akustického výkonu  $L_{WA}$  100 dB (A)

### Použijte chrániče sluchu!

Schommelingsemmissiewaarde voorste handvat  $a_h^{(2)}$  4,331 m/s<sup>2</sup>

Schommelingsemmissiewaarde achterste handvat  $a_h^{(2)}$  3,091 m/s<sup>2</sup>

<sup>1)</sup> Kolísavost K= 3 dB (A), <sup>2)</sup> Kolísavost K= 1,5 m/s<sup>2</sup>

**Výstraha:** Skutečná hladina vibrací se může v závislosti na typu a způsobu použití lišit od hodnoty uváděné v těchto pokynech.

Hladina vibrací se může použít pro vzájemné porovnání elektrických přístrojů.

Hodí se i pro předběžné posouzení zatížení vibracemi.

Kvůli přesnému odhadu zatížení vibracemi v průběhu určité pracovní doby by se měly zohlednit rovněž časy, ve kterých je přístroj vypnutý nebo sice běží, ale ve skutečnosti není v nasazení. To může značně redukovat objem zatížení vibracemi v průběhu celé pracovní doby. Stanovte doplňková bezpečnostní opatření pro ochranu obsluhu před účinky vibrací jako například technická údržba elektrických nářadí a přístrojů, udržování teploty rukou, organizace pracovních procesů.



Čerpadlo použijte teprve po pozorném přečtení a porozumění návodu k obsluze. Dodržujte všechny v návodu uvedené bezpečnostní pokyny. Chovejte se zodpovědně vůči třetím osobám. Pokud máte o zapojení a obsluze přístroje pochybnosti, obraťte se na zákaznický servis.

## Popis přístroje

1. Bezpečnostní spínač
2. přední ochrana rukou
3. Nožová/žací lišta
4. Ochrana nožové/žací lišty
5. odlehčení kabelu
6. Napájecí kabel
7. Spínač ON/OFF
8. otočná rukojeť zámeč

## Použití v souladu s určením

Plotostříh je určen pro stříhání keřů a živých plotů v soukromých zahradách hobby.

Přístroj nesmí být používán na drčení kompost, jako osoby nebo k poškození majetku trimrem zajišťovací können. The je určen pro stříhání keřů a živých plotů v soukromých zahradách hobby.

Toto zařízení lze používat jen pro uvedený účel. Při nedodržení ustanovení z obecně platných předpisů a ustanovení z tohoto návodu nelze výrobce činit odpovědným za škody.

 Provoz nabíječky je dovolen jen s ochranným vypínačem proti chybnému proudu (RCD max. chybný proud 30mA).

## Požadavky na obsluhu

Obsluha si musí před použitím přístroje pozorně přečíst návod k obsluze.

**Kvalifikace :** Kromě podrobného poučení odborníkem není pro používání přístroje nutná žádná speciální kvalifikace.

**Minimální věk :** Na přístroji smí pracovat jen osoby, jež dosáhly 18 let. Výjimku představuje využití mladistvých, pokud se toto děje během profesního vzdělávání za účelem dosažení dovednosti pod dohledem školitele

**Školení:** Používání přístroje vyžaduje pouze odpovídající poučení odborníkem resp. návodem k obsluze. Speciální školení není nutné.

Obsluha je odpovědná za nehody či nebezpečí vůči třetím osobám.

Dbejte na to, aby se v nebezpečné oblasti nikdo nezdržoval.

## Chování v případě nouze

Zaveďte úrazu odpovídající potřebnou první pomoc a vyzvěte co možná nejrychleji kvalifikovanou lékařskou pomoc. Chraňte zraněného před dalšími úrazy a uklidněte jej. Kvůli případné nehodě musí být na pracovišti vždy po ruce lékárníčka první pomoci dle DIN 13164. Materiál, který si z lékárníčky vezmete, je třeba ihned doplnit.

Pokud požadujete pomoc, uveďte tyto údaje

1. Místo nehody
2. Druh nehody
3. Počet zraněných
4. Druh zranění

## Symbols

	Pozor!
	Přečtěte si návod k obsluze!
	Před prováděním jakýchkoliv prací na přístroji vyndejte vždy baterii.
	Je zakázáno tahat / přepravovat za kabel
	Odstup od osob Dbejte na to, aby se v nebezpečné oblasti nikdo nezdržoval.
	Chraňte před vlhkem Nevystavujte stroj dešti.
	Noste ochranu očí! Používejte chrániče sluchu!
	Noste ochranné rukavice!
	Noste bezpečnostní obuv s ochranou proti proříznutí, drsnou podrážkou a ocelovou špičkou!
	Noste ochranný odev s ochrannou vložkou proti prerezání!
	Vadné nebo likvidované elektrické či elektronické přístroje musí být odevzdány do příslušných sběrů.
	Chraňte před vlhkem
	Obal musí směřovat nahoru

## Všeobecné bezpečnostní pokyny pro elektrické přístroje

### **Výstraha**

Přečtěte si všechny bezpečnostní pokyny a instrukce. Chyby při dodržování níže uvedených pokynů mohou vést k úderu elektrickým proudem, požáru a ebo vážným úrazům.

## Všechny bezpečnostní pokyny a instrukce uschovejte pro budoucí použití.

V bezpečnostních pokynech použitý pojem „elektrický přístroj“ se vztahuje na kabelem napájené elektrické nářadí (s napájecím kabelem) a na baterií napájené elektrické nářadí (bez napájecího kabelu).

### 1) Bezpečnost na pracovišti

- a) **Pracoviště udržujte čisté a dobře osvětlené.**  
Nepořádek a neosvětlené pracoviště může vést k úrazům.
- b) **S elektrickým přístrojem nepracujte v explozi ohroženém prostředí, ve kterém se nacházejí hořlavé kapaliny, plyny a prach.** Elektrické přístroje vytvářejí jiskry, které mohou zapálit prach či výparu.
- c) **Děti a ostatní osoby udržujte v bezpečné vzdálenosti od elektrického přístroje.** Při rozptylování můžete ztratit kontrolu nad přístrojem.

### 2) Elektrická bezpečnost

- a) **Připojovací zástrčka elektrického přístroje se musí hodit do zásuvky. Zástrčku nelze jakkoliv měnit. Uzemněné elektrické přístroje nepoužívejte v kombinaci se zástrčkovými adaptéry.** Nezměněné zástrčky a vhodné zásuvky snižují riziko úderu elektrickým proudem.
- b) **Zabraňte kontaktu těla s uzemněnými povrchy jako jsou trubky, topení, sporáky a chladničky.** Existuje zvýšené riziko úderu elektrickým proudem, je-li Vaše tělo uzemněné.
- c) **Elektrické přístroje nevystavujte dešti a vlhkosti.** Vniknutí vody do elektrického přístroje zvyšuje riziko úderu elektrickým proudem.
- d) **Kabel nepoužívejte v rozporu s určením, k nošení přístroje, jeho zavěšení nebo k vytahování zástrčky ze zásuvky. Kabel chraňte před nadměrnými teplotami, olejem, ostrými hranami a pohyblivými částmi přístroje.** Poškozené a zamotané kabely zvyšují riziko úderu elektrickým proudem.
- e) **Pokud s elektrickým přístrojem pracujete venku, používejte jen prodlužovací kabely, které jsou vhodné pro venkovní použití.** Použití prodlužovacího kabelu vhodného pro venkovní použití snižuje riziko úderu elektrickým proudem.
- f) **Pokud se nelze vyhnout provozu elektrického přístroje ve vlhkém prostředí, použijte ochranný vypínač proti chybovému proudu.** Poškozené a ochranného vypínače proti chybovému proudu snižuje riziko úderu elektrickým proudem.

### 3) Bezpečnost osob

- a) **Buďte pozorní, dávejte pozor na to, co děláte, a k práci s elektrickým přístrojem přistupujte s rozumem.** Elektrický přístroj nepoužívejte, jste-li unavení nebo pod vlivem drog, alkoholu a léků. Moment nepozornosti při použití přístroje může vést k vážným úrazům.
- b) **Noste osobní ochranné pomůcky a vždy ochranné brýle.** Nošení osobních ochranných pomůcek jako jsou respirátor, neklouzavá bezpečnostní

obuv, ochranná helma nebo chrániče uší, v závislosti na typu a použití elektrického přístroje, snižuje riziko úrazů.

- c) **Zabraňte náhodnému uvedení do provozu.** Ujistěte se, že je elektrický přístroj vypnut dříve, než jej připojíte ke zdroji napájení a ebo baterii, zvednete nebo ponese. Pokud máte při nošení elektrického přístroje prst na spínači nebo přístroj zapojujete do sítě zapnutý, může to vést k úrazům.
- d) **Před zapnutím odstraňte z elektrického přístroje seřizovací nástroje a klíče.** Nástroj nebo klíč, který se nachází v pohyblivé části přístroje, může způsobit úraz.
- e) **Vyhnete se abnormálnímu držení těla. Zaujměte stabilní postoj a neustále udržujte rovnováhu.** Můžete tak elektrický přístroj v nečekaných situacích lépe kontrolovat.
- f) **Noste vhodný oděv. Nenoste široký oděv a šperky. Vlasy, oděv a rukavice držte v bezpečné vzdálenosti od pohyblivých částí.** Volný oděv, šperky a dlouhé vlasy mohou být zachyceny pohyblivými částmi.
- g) **Pokud lze namontovat odsávače a lapače prachu, ujistěte se, že jsou tyto připojeny a správně používány.** Použití odsávače prachu může snížit ohrožení prachem.

#### 4) Použití a ošetření elektrického přístroje

- a) **Přístroj nepřetěžujte. Pro danou práci použijte vhodný elektrický přístroj.** S vhodným elektrickým přístrojem se pracuje lépe a bezpečněji v uvedeném rozsahu výkonu.
- b) **Nepoužívejte elektrický přístroj, jehož spínač je vadný.** Elektrický přístroj, který nelze již zapnout nebo vypnout, je nebezpečný a musí být opraven.
- c) **Zástrčku vytáhněte ze zásuvky a ebo baterii vyjměte před seřizováním přístroje, výměnou příslušenství nebo odložením přístroje.** Tato bezpečnostní opatření brání náhodnému spuštění elektrického přístroje.
- d) **Elektrické přístroje, které nepoužíváte, uložte mimo dosah dětí.** Zabraňte tomu, aby elektrický přístroj používaly osoby, které s ním nejsou seznámeny nebo si nepřečetly tyto pokyny. Elektrické přístroje jsou nebezpečné, pokud je používají nezkušené osoby.
- e) **Pečujte o elektrické přístroje.** Kontrolujte, zda pohyblivé části přístroje bezvadně fungují a nevážnou, zda nejsou prasklé či poškozené tak, že je negativně ovlivněna funkce elektrického přístroje. Poškozené části nechte před použitím přístroje opravit. Příčinou mnohých nehod jsou špatně udržované elektrické přístroje.
- f) **Řezné nástroje udržujte ostré a čisté.** Pečlivě ošetřované řezné nástroje s ostrými břity se méně často zaklíňují a snadněji se vedou.
- g) **Elektrické přístroje, příslušenství, nástavce atd. používejte v souladu s těmito pokyny.** Zohledněte přitom pracovní podmínky a činnost, kterou provádíte. Použití elektrických přístrojů k jiným než předepsaným účelům může vést k

nebezpečným situacím.

#### 5) Servis

- a) **Elektrický přístroj smí opravit jen kvalifikovaný autorizovaný personál, a to jen pomocí originálních náhradních dílů.** Tím se zajistí, že bezpečnost přístroje zůstane zachována.

### Doplňující bezpečnostní pokyny Nůžky na živý

- **Nepřibližujte části svého těla k řeznému noži.** Neodstraňujte uvízlý materiál, když se nože pohybují. Když odstraňujete uvízlý materiál zajistěte, aby byl přístroj vypnutý.
- Při dopravě nebo při skladování vždy nasadte na nůž ochranu.
- **Než začnete s prací, prohledejte houští podle skrytých objektů, např. drátěné ploty apod.**
- **Nepouštějte do blízkosti žacích nůžek děti, jiné osoby, ani domácí zvířata.**
- Nepoužívejte žací nůžky, pokud není správně upevněn řezný nástroj, nebo když je poškozený.
- Před nastavováním žacích nůžek se ujistěte, že se nože, resp. čepele nedotýkají kamenů nebo sutin.
- **Nesekejte žádné tvrdé předměty.** To by mohlo vést k úrazům a poškodit žací nůžky.
- Zabraňte abnormálnímu držení těla a nepracujte nad výšku ramen.
- Dodržujte síťové napětí!
- **Nepokoušejte se odstraňovat odřezky, když se pohybují nože.** Když odstraňujete uvízlý materiál zajistěte, aby byly žací nůžky vypnuté a zastavily se. Když zvedáte nebo držíte žací nůžky, neuchopujte řezné nože.

⚠ **POZOR:** Nože po vypnutí ještě krátce dobíhají.

### Uvedení do provozu pro Vaši Bezpečnost

**Před prováděním jakýchkoli prací na čerpadlu vždy nejdříve vytáhněte zástrčku napájecího kabelu ze síťové zásuvky.**

Bij ongewenste inschakeling van de aan/uit-schakelaar bestaat letselgevaar.

### Údržba

⚠ Před prováděním jakýchkoli prací na čerpadlu vždy nejdříve vytáhněte zástrčku napájecího kabelu ze síťové zásuvky.

Před použitím proveďte vždy vizuální kontrolu, abyste se přesvědčili, že na nabíječce není poškozen zejména

síťový kabel a zástrčka.

V případě poškození čerpadla nebo jeho ochranných zařízení se čerpadlo nesmí používat.

Je-li přístroj vadný, musí opravu provést výhradně zákaznický servis. Používejte jen originální příslušenství a originální náhradní díly.

Jen pravidelně udržovaný a ošetřovaný přístroj může být uspokojivou pomůckou. Nedostatečná údržba a péče může vést k nepředvídaným nehodám a úrazům.

## Záruka

Záruční doba činí 12 měsíců při průmyslovém použití, 24 měsíců pro spotřebitele a začíná dnem nákupu přístroje.

Záruka se vztahuje výhradně na nedostatky způsobené vadou materiálu nebo výrobní vadou. Při reklamaci v záruční době je třeba přiložit originální doklad o koupi s datem prodeje.

Do záruky nespadá neodborné použití jako např. přetížení přístroje, použití násilí, poškození cizím zásahem nebo cizími předměty. Nedodržení návodu k použití a montáži a normální opotřebení rovněž nespadá do záruky.

## Servis

Máte technické otázky? Reklamaci? Potřebujete náhradní díly nebo návod k obsluze? Na naší domovské stránce [www.guede.com](http://www.guede.com) Vám v oddílu Servis pomůžeme rychle a nebyrokraticky. Prosím pomozte nám pomoci Vám. Aby bylo možné Váš přístroj v případě reklamace identifikovat, potřebujeme sériové číslo, objednávací číslo a rok výroby. Všechny tyto údaje najdete na typovém štítku. Abyste měli tyto údaje vždy po ruce, запиšte si je prosím dole.

Sériové číslo:

Objednací číslo:

Rok výroby:

Tel.: +49 (0) 79 04 / 700-360  
 Fax: +49 (0) 79 04 / 700-51999  
 E-Mail: [support@ts.guede.com](mailto:support@ts.guede.com)

### Wichtige Kundeninformation

Bitte beachten Sie, dass eine Rücksendung innerhalb oder auch außerhalb der Gewährleistungszeit grundsätzlich in der Originalverpackung erfolgen sollte. Durch diese Maßnahme werden unnötige Transportschäden und deren oft strittige Regelung wirkungsvoll vermieden. Nur im Originalkarton ist Ihr Gerät optimal geschützt und somit eine reibungslose Bearbeitung gesichert.

## Likvidace

Upozornění k likvidaci vyplývají z piktogramů umístěných na přístroji, resp. na obalu. Popis jednotlivých významů najdete v kapitole „Označení“.



Elektrické přístroje nelikvidujte přes domovní odpadky.

Podle evropské směrnice 2002/96/ES o elektrických a elektronických starých přístrojích a převedení do národního práva se musí opotřebované elektrické přístroje shromažďovat odděleně a dát k ekologické recyklaci.

Alternativa recyklace k požadavku na vrácení :

V případě vzdání se movité věci v úmyslu vzdát se vlastnického práva je majitel elektrického přístroje povinen, alternativně místo vrácení, k součinnosti při odborné recyklaci. K tomu je možné přenechat starý přístroj sběrně, která provede odstranění ve smyslu národní oběhové ekonomiky a zákona o odpadech. To se netýká dílů příslušenství připojených ke starým přístrojům a pomocných prostředků bez elektrických součástí.

### Likvidace přepravního obalu

Obal chrání přístroj před poškozením při dopravě. Obalové materiály jsou zpravidla voleny podle ekologicky přijatelných hledisek a hledisek nakládání s odpady, a proto jsou recyklovatelné. Vrácení obalu do materiálového oběhu šetří suroviny a snižuje výskyt odpadů. Části obalů (např. fólie, styropor®) mohou být nebezpečné pro děti. **Hrozí nebezpečí udušení!** Ukládejte části obalů mimo dosah dětí, a co možná nejrychleji je zlikvidujte.



## Plán prohlídek a údržby

<b>Všeobecně</b>	Celý přístroj Plastové těleso Nožová/žací lišta	Pravidelně čistěte vnější část. Nechte pravidelně zkontrolovat v autorizované dílně. Zkontrolujte praskliny a trhliny. Nechte pravidelně naostřit.
<b>Před každým uvedením do provozu</b>	Spínač ON/OFF Napájecí kabel	Kontrola funkce. Kontrola funkce.
<b>Po každém vyřazení z provozu</b>	Ochrana nožové/žací lišty	Použití ochrana nožové/žací lišty
<b>Uložení</b>	Celý přístroj	Vyčistit, a nožovou lištu lehce namazat olejem. Bezpečně skladovat v suché místnosti. Nechat zkontrolovat v odborné dílně.

## Porucha - Příčina - Odstranění

Porucha	Příčina	Odstranění
Žací nůžky nepracují.	Vadný kabel Přístroj je vadný Interní kabeláž je vadná	Poradte se se zákaznickým servisem Poradte se se zákaznickým servisem Poradte se se zákaznickým servisem
Neklidný chod, silná vibrace	Přístroj je vadný	Poradte se se zákaznickým servisem

## Technické Údaje

### Nožnice na živý ..... GHS 620

Obj. č. 93996	
 Prípojka .....	230 V~50 Hz
 Výkon motora.....	550 W/P1
 nůž Pohyb .....	1600 min <sup>-1</sup>
 nůž Vzdialenosť .....	16 mm
 Dĺžka rezu.....	510 mm
 Dĺžka nosníka .....	620 mm
 Hmotnosť.....	3,8 kg
 Stopnja zaščite.....	IP 20
 Typ ochrany.....	II

### Informácia o hluku / vibráciách

Hladina akustického tlaku  $L_{PA}^{(1)}$  ..... 91,47 dB (A)

 Nameraná hladina akustického výkonu  $L_{WA}^{(1)}$  99,43 dB (A)

Garantovaná hladina akustického výkonu  $L_{WA}$  100 dB (A)

### Používajte ochranu sluchu!

Hodnota emisie vibráci, predná rukojeť  $a_{h(2)}$  ..... 4,331 m/s<sup>2</sup>

Hodnota emisie vibráci, zadná rukojeť  $a_{h(2)}$  ..... 3,091 m/s<sup>2</sup>

<sup>1)</sup> Kolísavosť K= 3 dB (A), <sup>2)</sup> Kolísavosť K= 1,5 m/s<sup>2</sup>

**Pozor:** Hladina vibrácií sa zmení zodpovedajúc nasadeniu elektrického nástroja a môže v mnohých prípadoch ležať nad hodnotou uvádzanou v týchto pokynoch. Hladina vibrácií sa môže použiť na vzájomné porovnanie elektrických prístrojov.

Hodí sa aj na predbežné posúdenie kmitavého namáhania.

Kvôli presnému odhadu zaťaženia od vibrácií počas určitej pracovnej doby by sa mali zohľadniť tiež tie časy, v ktorých je prístroj vypnutý alebo síce beží, ale v skutočnosti nie je v nasadení. Toto môže značne redukovať objem zaťaženia od vibrácií v priebehu celej pracovnej doby.

Stanovte dodatočné bezpečnostné opatrenia pre ochranu obsluhy pred účinkami vibrácií, ako napríklad údržba elektrického náradia a vložených nástrojov, udržiavanie teploty rúk, organizácia pracovných postupov.



Čerpadlo použite až po pozornom prečítaní a porozumení návodu k obsluhu. Dodržujte všetky v návode uvedené bezpečnostné pokyny. Správajte sa zodpovedne voči tretím osobám. Ak máte o zapojení a obsluhu prístroja pochybnosti, obráťte sa na zákaznícky servis.

## Popis prístroja

1. Bezpečnostný spínač
2. predná ochrana rúk

3. Nožová/žacia lišta
4. Ochrana nožovej/žacej lišty
5. odlahčenie kábla
6. Napájací kábel
7. Spínač ON/OFF
8. otočná rukoväť zámok

## Použitie Podľa Predpisov

Plotostrih je určený pre strihanie kríkov a živých plotov v súkromných záhradách hobby.

Prístroj nesmie byť používaný na drvenie kompost, ako osoby alebo k poškodeniu majetku trimrom zaistovacie können. The je určený pre strihanie kríkov a živých plotov v súkromných záhradách hobby.

Tento prístroj sa smie používať len v súlade s uvedenými predpismi. Pri nedodržaní ustanovení zo všeobecne platných predpisov a ustanovení z tohto návodu nie je možné výrobcu považovať zodpovedným za škody.

 **Prevádzka nabíjačky je dovolená len s ochranným vypínačom proti chybnému prúdu (RCD max. chybný prúd 30 mA).**

## Požiadavky na obsluhu

Obsluha si musí pred použitím prístroja pozorne prečítať návod na obsluhu.

**Kvalifikácia :** Okrem podrobného poučenia odborníkom nie je na používanie prístroja nutná žiadna špeciálna kvalifikácia.

**Minimálny vek :** Na prístroji smú pracovať len osoby, ktoré dosiahli 18 rokov. Výnimku predstavuje využitie mladistvých, ak sa toto deje počas profesionálneho vzdelávania s cieľom dosiahnutia zručností pod dohľadom školiteľa.

**Školenie :** Používanie prístroja vyžaduje iba zodpovedajúce poučenie odborníkom, resp. návodom na obsluhu. Špeciálne školenie nie je nutné.

Obsluha je zodpovedná za nehody či nebezpečenstvo voči tretím osobám.

Dbajte na to, aby sa v nebezpečnej oblasti nikto nezdržoval.

## Správanie v prípade núdze

Zavedte úrazu zodpovedajúcu potrebnú prvú pomoc a vyzvite čo možno najrýchlejšie kvalifikovanú lekársku pomoc. Chráňte zraneného pred ďalšími úrazmi a upokojte ho. Pre prípadnú nehodu musí byť na pracovisku vždy poruke lekárnička prvej pomoci podľa DIN 13164. Materiál, ktorý si z lekárničky vezmete, je potrebné ihneď doplniť.

Ak požadujete pomoc, uveďte tieto údaje

1. Miesto nehody
2. Druh nehody
3. Počet zranených
4. Druh zranenia

## Symbols

	Pozor!
	Prečítajte si návod na obsluhu!
	Pred akýmkoľvek prácou na prístroji vždy vyberte batériu.
	Je zakázané ťahať/prepravovať za kábel
	Odstup od osôb Dbajte na to, aby sa v nebezpečnej oblasti nikto nezdržoval.
	Chraňte pred vlhkom Nevystavujte stroj dažďu.
	Noste ochranu očí! Používajte ochranu sluchu!
	Noste ochranné rukavice!
	Noste bezpečnostnú obuv s ochranou proti prerezaniu, drsnou podrážkou a ocelovou špičkou!
	Viseljen vágás elleni védő betéttel ellátott védő munkaruhát
	Chybné a/alebo likvidované elektrické či elektronické prístroje musia byť odovzdané do príslušných zberníc.
	Chráňte pred vlhkom
	Obal musí smerovať hore

## Všeobecné bezpečnostné pokyny pre elektrické prístroje

### Pozor

Prečítajte si všetky bezpečnostné pokyny a inštrukcie. Chyby pri dodržiavaní nižšie uvedených pokynov môžu

viest k zásahu elektrickým prúdom, požiaru a/alebo vážnym úrazom.

### Všetky bezpečnostné pokyny a inštrukcie uschovejte na budúce použitie.

V bezpečnostných pokynoch použitý pojem „elektrický prístroj“ sa vzťahuje na káblom napájané elektrické náradie (s napájacím káblom) a na batériou napájané elektrické náradie (bez napájacieho kábla).

#### 1) Bezpečnosť na pracovisku

- a) **Pracovisko udržiavajte čisté a dobre osvetlené.** Neporiadok a neosvetlené pracovisko môže viesť k úrazom.
- b) **S elektrickým prístrojom nepracujte v explóziou ohrozenom prostredí, v ktorom sa nachádzajú horľavé kvapaliny, plyny a prach.** Elektrické prístroje vytvárajú iskry, ktoré môžu zapáliť prach či výpary.
- c) **Deti a ostatné osoby udržiavajte v bezpečnej vzdialenosti od elektrického prístroja.** Pri rozptyľovaní sa môžete stratiť kontrolu nad prístrojom.

#### 2) Elektrická bezpečnosť

- a) **Pripájacia zástrčka elektrického prístroja sa musí hodiť do zásuvky. Zástrčku nie je možné akokoľvek meniť. Uzemnené elektrické prístroje nepoužívajte v kombinácii so zástrčkovými adaptérmí.** Nezmenené zástrčky a vhodné zásuvky znižujú riziko úrazu elektrickým prúdom.
- b) **Zabráňte kontaktu tela s uzemnenými povrchmi, ako sú rúrky, kúrenie, sporáky a chladničky.** Existuje zvýšené riziko úrazu elektrickým prúdom, ak je vaše telo uzemnené.
- c) **Elektrické prístroje nevystavujte dažďu a vlhkosti.** Vniknutie vody do elektrického prístroja zvyšuje riziko úrazu elektrickým prúdom.
- d) **Kábel nepoužívajte v rozpore s určením, na nosenie prístroja, jeho zavesenie alebo na vyťahovanie zástrčky zo zásuvky. Kábel chráňte pred nadmernými teplotami, olejom, ostrými hranami a pohyblivými časťami prístroja.** Poškodené a zamotané káble zvyšujú riziko úrazu elektrickým prúdom.
- e) **Ak s elektrickým prístrojom pracujete vonku, používajte len predĺžovacie káble, ktoré sú vhodné na vonkajšie použitie.** Použitie predĺžovacieho kábla vhodného na vonkajšie použitie znižuje riziko úrazu elektrickým prúdom.
- f) **Ak sa nedá vyhnúť prevádzke elektrického prístroja vo vlhkom prostredí, použite ochranný vypínač proti chybovému prúdu.** Použitie ochranného vypínača proti chybovému prúdu znižuje riziko úrazu elektrickým prúdom.

#### 3) Bezpečnosť osôb

- a) **Buďte pozorní, dávajte pozor na to, čo robíte, a k práci s elektrickým prístrojom pristupujte s rozumom. Elektrický prístroj nepoužívajte, ak ste unavení alebo pod vplyvom drog, alkoholu a liekov.** Moment nepozornosti pri použití prístroja môže viesť k vážnym úrazom.
- b) **Noste osobné ochranné pomôcky a vždy ochran-**

né okuliare. Nosenie osobných ochranných pomôcok, ako sú respirátor, protišmyková bezpečnostná obuv, ochranná helma alebo chrániče uší, v závislosti od typu a použitia elektrického prístroja, znižuje riziko úrazov.

- c) **Zabráňte náhodnému uvedeniu do prevádzky.** Uistite sa, že je elektrický prístroj vypnutý, skôr ako ho pripojíte k zdroju napájania a/alebo batérii, zdvihnete alebo poniesiete. Ak máte pri nosení elektrického prístroja prst na spínači alebo prístroj zapájate do siete zapnutý, môže to viesť k úrazom.
- d) **Pred zapnutím odstráňte z elektrického prístroja nastavovacie nástroje a kľúče.** Nástroj alebo kľúč, ktorý sa nachádza v pohyblivej časti prístroja, môže spôsobiť úraz.
- e) **Vyhňte sa abnormálnemu držaniu tela. Zajmite stabilný postoj a neustále udržiavajte rovnováhu.** Môžete tak elektrický prístroj v nečakaných situáciách lepšie kontrolovať.
- f) **Noste vhodný odev. Nenoste široký odev a šperky. Vlasy, odev a rukavice držte v bezpečnej vzdialenosti od pohyblivých častí.** Volný odev, šperky a dlhé vlasy môžu byť zachytené pohyblivými časťami.
- g) **Ak je možné namontovať odsávača a lapače prachu, uistite sa, že sú pripojené a správne sa používajú.** Použitie odsávača prachu môže znížiť ohrozenie prachom.

#### 4) Použitie a ošetrovanie elektrického prístroja

- a) **Prístroj nepreťažujte.** Na danú prácu použite vhodný elektrický prístroj. S vhodným elektrickým prístrojom sa pracuje lepšie a bezpečnejšie v uvedenom rozsahu výkonu.
- b) **Nepoužívajte elektrický prístroj, ktorého spínač je chybný.** Elektrický prístroj, ktorý už nie je možné zapnúť alebo vypnúť, je nebezpečný a musí sa opraviť.
- c) **Zástrčku vyťahnite zo zásuvky a/alebo batériu vyberte pred nastavovaním prístroja, výmenou príslušenstva alebo odložením prístroja.** Tieto bezpečnostné opatrenia bránia náhodnému spusteniu elektrického prístroja.
- d) **Elektrické prístroje, ktoré nepoužívate, uložte mimo dosahu detí.** Zabráňte tomu, aby elektrický prístroj používali osoby, ktoré s ním nie sú oboznámené alebo si neprečítali tieto pokyny. Elektrické prístroje sú nebezpečné, ak ich používajú neskúsené osoby.
- e) **Starajte sa o elektrické prístroje.** Kontrolujte, či pohyblivé časti prístroja bezchybne fungujú a neviaznu, či nie sú prasknuté alebo poškodené tak, že je negatívne ovplyvnená funkcia elektrického prístroja. Poškodené časti nechajte pred použitím prístroj. Príčinou mnohých nehôd sú zle udržiavané elektrické prístroje.
- f) **Rezné nástroje udržiavajte ostré a čisté.** Starostlivo ošetrované rezné nástroje s ostrými ostriami sa menej často zakliňujú a ľahšie sa vedú.
- g) **Elektrické prístroje, príslušenstvo, násadce atď. používajte v súlade s týmito pokynmi.** Zohľadnite

prítom pracovné podmienky a činnosť, ktorú vykonávate. Použitie elektrických prístrojov na iné než predpísané účely môže viesť k nebezpečným situáciám.

#### 5) Servis

- a) **Elektrický prístroj smie opraviť len kvalifikovaný autorizovaný personál, a to len pomocou originálnych náhradných dielov.** Tým sa zaistí, že bezpečnosť prístroja zostane zachovaná.

### Doplňujúce bezpečnostné pokyny Nožnice na živý

- **Nepribližujte časti svojho tela k reznému nožu.** Neodstraňujte uviaznutý materiál, keď sa nože pohybujú. Keď odstraňujete uviaznutý materiál, zaistite, aby bol prístroj vypnutý.
- **Pri doprave alebo pri skladovaní vždy nasadte na nôž ochranu.**
- **Skôr ako začnete s prácou,** prehladajte živý plot, či v ňom nie sú skryté objekty, napr. drôtené ploty a pod.
- **Nepúšťajte do blízkosti nožnic na živý plot deti, iné osoby, ani domáce zvieratá.**
- **Nepoužívajte nožnice na živý plot, ak nie je správne upevnený rezný nástroj alebo keď je poškodený.**
- **Pred nastavovaním nožnic na živý plot sa uistite,** že sa nože, resp. čepele nedotýkajú kameňov alebo trosiek.
- **Nestrihajte žiadne tvrdé predmety.** To by mohlo viesť k úrazom a poškodiť nožnice na živý plot.
- **Zabráňte abnormálnemu držaniu tela a nepracujte nad výškou ramien.**
- **Dodržiavajte sieťové napätie!**
- **Nepokúšajte sa odstraňovať odrezky, keď sa pohybujú nože.** Keď odstraňujete uviaznutý materiál, zaistite, aby boli nožnice na živý plot vypnuté a zastavili sa. Keď zdvíhate alebo držíte nožnice na živý plot, neuchopujte rezné nože.

**⚠ POZOR:** Nože po vypnutí ešte krátko dobiehajú.

### Uvedenie do prevádzky pre vašu Bezpečnosť

**Pred vykonávaním akýchkoľvek prác na čerpadle vždy najprv vyťahnite zástrčku napájacieho kábla zo sieťovej zásuvky.**

Pri neúmyslném ovládaní spínače/vypínače hrozí nebezpečí úrazu.

## Údržba

 Pred vykonávaním akýchkoľvek prác na čerpadle vždy najprv vytiahnite zástrčku napájacieho kábla zo sieťovej zásuvky.

Pred použitím vždy vykonajte vizuálnu kontrolu, aby ste sa presvedčili, že na nabíjačke nie je poškodený najmä sieťový kábel a zástrčka.

Čerpadlo sa nesmie používať, ak je poškodené, alebo sú defektné bezpečnostné zariadenia.

Ak je prístroj chybný, musí opravu vykonať výhradne zákaznický servis. Používať len originálne príslušenstvo a originálne náhradné diely.

Len pravidelne udržiavaný a ošetrovaný prístroj môže byť uspokojivou pomôckou. Nedostatočná údržba a starostlivosť môže viesť k nepredvídaným nehodám a úrazom.

## Záruka

Záručná lehota je 12 mesiacov pri priemyselnom použití, 24 mesiacov pre spotrebiteľa a začína dňom nákupu prístroja.

Záruka sa vzťahuje výhradne na nedostatky spôsobené chybou materiálu alebo výrobnoú chybou. Pri reklamácií v záručnej lehote je potrebné priložiť originálny doklad o kúpe s dátumom predaja.

Do záruky nespadá neodborné použitie, ako napr. preťaženie prístroja, použitie násilia, poškodenie cudzím zásahom alebo cudzími predmetmi. Nedodržanie návodu na použitie a montáž a normálne opotrebenie tiež nespadá do záruky.

## Servis

Máte technické otázky? Reklamáciu? Potrebujete náhradné diely alebo návod na obsluhu? Na našej domovskej stránke [www.guede.com](http://www.guede.com) vám v oddiele Servis pomôžeme rýchlo a nebyrokraticky. Pomôžte nám, prosím, aby sme mohli pomôcť vám. Aby bolo možné váš prístroj v prípade reklamácie identifikovať, potrebujeme sériové číslo, objednávacie číslo a rok výroby. Všetky tieto údaje nájdete na typovom štítku. Aby ste mali tieto údaje vždy poruke, zapíšte si ich, prosím, dole.

Sériové číslo:

Objednávacie číslo:

Rok výroby:

Tel.: +49 (0) 79 04 / 700-360  
 Fax: +49 (0) 79 04 / 700-51999  
 E-Mail: support@ts.guede.com

## Wichtige Kundeninformation

Bitte beachten Sie, dass eine Rücksendung innerhalb oder auch außerhalb der Gewährleistungszeit grundsätzlich in der Originalverpackung erfolgen sollte. Durch diese Maßnahme werden unnötige Transportschäden und deren oft strittige Regelung wirkungsvoll vermieden. Nur im Originalkarton ist Ihr Gerät optimal geschützt und somit eine reibungslose Bearbeitung gesichert.

## Likvidácia

Upozornenia k likvidácii vyplývajú z piktogramov umiestnených na prístroji, resp. na obale. Popis jednotlivých významov nájdete v kapitole „Označenie“.



Elektrické prístroje nelikvidujte s domovými odpadkami.

Podľa európskej smernice 2002/96/ES o elektrických a elektronických starých prístrojoch a prevedení do národného práva sa musia opotrebované elektrické prístroje zhromažďovať oddelene a dať na ekologickú recykláciu.

Alternatíva recyklácie k požiadavke na vrátenie:

V prípade vzdania sa hnutelnej veci v úmysle vzdať sa vlastnickeho práva je majiteľ elektrického prístroja povinný, alternatívne namiesto vrátenia, spolupracovať pri odbornej recyklácii. Na tento účel je možné odovzdať starý prístroj zberní, ktorá vykoná

To sa netýka dielov príslušenstva pripojených k starým prístrojom a pomocných prostriedkov bez elektrických súčastí.

### Likvidácia prepravného obalu

Obal chráni prístroj pred poškodením pri doprave. Obalové materiály sa spravidla volia podľa ekologicky prijateľných hľadísk a hľadísk zaobchádzania s odpadmi, a preto sú recyklovateľné. Vrátenie obalu do materiálového obehu šetrí suroviny a znižuje výsk **Hrozí nebezpečenstvo udusenía!** Ukladajte časti obalov mimo dosahu detí, a čo možno najrýchlejšie ich zlikvidujte.

## Plán prehliadok a údržby







<b>Všeobecne</b>	Celý prístroj Plastové teleso Nožová/žacia lišta	Pravidelne čistite vonkajšiu časť. Nechajte pravidelne skontrolovať v autorizovanej dielni. Skontrolujte praskliny a trhliny. Nechajte pravidelne naostriť.
<b>Pred každým uvedením do prevádzky</b>	Spínač ON/OFF Napájací kábel	Kontrola funkcie. Kontrola funkcie.
<b>Po každom vyradení z prevádzky</b>	Ochrana nožovej/žacej lišty	Použití ochrana nožovej/žacej lišty
<b>Uloženie</b>	Celý prístroj	Vyčistiť a nožovú lištu mierne namazať olejom. Bezpečne skladovať v suchej miestnosti. Nechať skontrolovať v odbornej dielni.

## Problém - Príčina - Opatrenie

Problém	Príčina	Opatrenie
Nožnice na živý plot nepracujú.	Chybný kábel Prístroj je chybný Interná kabeláž je chybná	Poradte sa so zákaznickým servisom Poradte sa so zákaznickým servisom Poradte sa so zákaznickým servisom
Nepokojný chod, silná vibrácia	Prístroj je chybný	Poradte sa so zákaznickým servisom

## Műszaki Adatok

### Övénynyíróoló ..... GHS 620

Megrend.szám .....	93996
 Feszültség .....	230 V~50 Hz
 Motor teljesítménye .....	550 W/P1
 átmérő Mozgás.....	1600 min <sup>-1</sup>
 átmérő Távolság.....	16 mm
 Vágási hossz.....	510 mm
Tartó hossza .....	620 mm
 Súly.....	3,8 kg
Védelmi fok.....	IP 20
 Védelmi típus.....	II

### Információ zajosság/vibráció

akusztikus nyomás szint  $L_{PA}^{(1)}$  ..... 91,47 dB (A)

 Mért akusztikus teljesítményszint  $L_{WA}^{(1)}$  .. 99,43 dB (A)

Garantált akusztikus teljesítményszint  $L_{WA}$  100 dB

(A)

### Hallásvédő eszköz használata ajánlott!

Hodnota emisie vibrácií, predná rukoväť  $a_h^{(2)}$  ..... 4,331 m/s<sup>2</sup>

Hodnota emisie vibrácií, zadná rukoväť  $a_h^{(2)}$  ..... 3,091 m/s<sup>2</sup>

<sup>1)</sup> K bizonytalanság= 3 dB (A), <sup>2)</sup> K bizonytalanság= 1,5 m/s<sup>2</sup>

**Figyelmeztetés:** A rezgésszint az elektromos szerszám használatának megfelelően változni fog, és némely esetben meghaladhatja az útmutatókban megadott értéket. A vibráció szintje felhasználható az egyes elektromos berendezések összehasonlítására

Az érték alkalmas a vibrációs terhelés felbecsülésére is.

A vibrációs terhelés pontos meghatározásához, a munkaidő bizonyos szakaszában, azokat az időket is figyelembe kell venni, amikor a készülék ki van kapcsolva, vagy bár működik, de ténylegesen nem dolgoznak vele. Ez a teljes munkaidőre vonatkozó vibrációs terhelést lényegesen lecsökkentheti.

Vezessen be kiegészítő biztonsági intézkedéseket a ő személy, vibráció elleni védelmére, pl az elektromos szerszámok és berendezések műszaki karbantartása, a kezek melegen tartása, s a munkafolyamatok szervezése.



Csak azután használja a szivattyút, miután figyelmesen elolvasta és megértette a kezelési útmutatót. Tartsa be a biztonsági utasításokat. Viselkedjen figyelmesen harmadik személlyel szemben.

Az esetben, ha a gép bekapcsolásával és kezelésével kapcsolatban kételyei támadnak, forduljon a szervizszolgálatához.

## A készülék leírása

1. Biztonsági kapcsoló
2. a kezek első védelme
3. Kés/kaszapenge
4. Kés/kaszapenge véd?
5. kábel tehermentesítése
6. Tápkábel
7. ON/OFF kapcsoló
8. Forgó fogantyú zár

## Rendeltetés szerinti használat

A sövénynyíró terveztek vágás bokrok és sövények privát hobbi kertekben.

A készülék nem használható zúzás komposzt, mint személyek vagy anyagi kár könnyen. The sövényvágó terveztek vágás bokrok és sövények privát hobbi kertekben.

A készüléket kizárólag az alábbiakban leírtaknak megfelelően szabad használni. Ebben az utasításban foglalt általános érvényes előírások mellőzése következtében beállt károkért a gyártó nem felelős

 **A töltőt kizárólag biztonsági hibaáram kapcsolóval szabad használni (RCD max. hibaáram 30mA).**

## Követelmények a gép kezelőjére

A gép kezelője használat előtt figyelmesen olvassa el a használati utasítást.

**Szakképesítés :** A gép használatához, szakemberrel való felvilágosítás kivül nem szükséges speciális szakképesítés.

**Minimális korhatár :** A géppel kizárólag 18 éven felüli személyek dolgozhatnak. Kivételt képez a fiatalokrák foglalkoztatása szakképzés alatt az oktató felügyelete mellet szakképzettség elsajátítása érdekében.

**Képzés :** A gép használatához elegendő szakember felvilágosítása resp. a használati utasítással való megismerkedés. Speciális képzés nem szükséges.

A kezelő személy felelős a balesetekért és a harmadik személy biztonságáért.

Ügyeljen arra, hogy senki ne tartózkodjon a veszélyes területen

## Viselkedés kényszerhelyzetben

Igyekezzen a balesetnek megfelelően elsősegélyt nyújtani, s minél hamarabb biztosítson be orvosi segítséget. A sebesültet nyugtassa meg, s védje

további balesettől. Az esetleges balesetek miatt a munkahelyen, a DIN 13164 norma követelménye szerint, mindig legyen kéznél, elsősegély nyújtáshoz, kézi patika. Amit, szükség esetén, a kézi patikából kivesz, azonnal pótolja vissza.

Ha segítségre van szüksége, tüntesse fel az alábbi adatokat

1. A baleset színhelye
2. A baleset típusa
3. A sebesültek száma
4. A sebesülések típusa

## Szimbólumok



Figyelem!



Használat előtt olvassa el a használati utasítást!!



A készüléket elvégezni kívánt bármilyen munka esetén előbb mindig vegye ki az akkut.



Tilos a kábelnél fogva húzni/szállítani



Személyektől való távolság  
Ügyeljen arra, hogy senki ne tartózkodjon a veszélyes területen



Védje nedvességtől!  
A gépet nem szabad esőnek kitenni.



Viseljen szemvédő berendezést  
Hallásvédő eszköz használata ajánlott!



Viseljen védő munkakesztyűket



Viseljen biztonsági munkacipőt átvágs elleni védelemmel, érdes talppal és acél orral!



Uporablajjte zaščitno obleko z vložki za zaščito proti vrezinam!



Hibás és/vagy tönkrement villany, vagy elektromosgépeket át kell adni az illetékes hulladékgyűjtő telepre.



Védje nedvesség ellen



A csomagolást felállított helyzetben tartsa

## Elektromos készülékekre vonatkozó általános biztonsági utasítások

### ⚠ Figyelmeztetés

**Olvassa el az összes biztonsági utasítást és rendelkezést.** Az alábbi utasítások hibás betartása áramütés, tűz és/vagy súlyos balesetveszélyt jelent.

### A jövőbeni újraolvasáshoz őrizzen meg minden biztonsági utasítást és rendelkezést.

A biztonsági utasítások között szerepel „elektromos készülék” kifejezés vezetékkel (tápkábel) táplált elektromos szerszámokra, valamint akkumulátorral táplált (tápkábel nélküli) elektromos szerszámokra vonatkozik.

#### 1) Munkahelyi biztonság

- Tartsa a munkahelyét tisztán és biztosítsa a megfelelő megvilágítást.** A rendetlen, rosszul megvilágított munkahely balesetveszélyes.
- Soha ne használja az elektromos készüléket tűzveszélyes folyadékokat, gázokat és port tartalmazó robbanásveszélyes környezetben.** Az elektromos készülékek a por vagy a gázok berobbanását eredményező szikrákat gerjesztenek.
- Tartsa biztonságos távolságban az elektromos készüléktől a gyermekeket és egyéb személyeket.** Figyelmenlenség esetén elveszítheti a készülék feletti uralmát.

#### 2) Villamos biztonság

- Az elektromos készülék csatlakozódugójának illeszkedni kell a csatlakozóaljba. A dugó nem módosítható tetszés szerint. A földelt elektromos készülékeket ne használja dugós adapterekkel kombinálva. A nem módosított csatlakozódugók és megfelelő csatlakozóalj használata csökkenti az elektromos áramütés kockázatát.**
- Ne érjen a testével földelt tárgyakhoz, pl. csővezetékhez, fűtővezetékhez, tűzhelyhez, hűtőgéphez.** Ha a teste földelve van, nagyobb az elektromos áramütés kockázata.
- Soha ne tegye ki az elektromos készülékeket eső, nedvesség hatásának.** Ha a készülékbe víz jut, nagyobb az áramütés kockázata.
- Soha ne használja nem rendeltetésszerűen a kábelt, pl. a készülék hordására, felfüggesztésére vagy a dugó kirántására. Óvja a vezetékét a túlságosan magas hőmérséklettől, olajtól, éles élektől és a készülék mozgó alkatrészeitől.** A sérült és összegabalyodott kábelek fokozzák az áramütés kockázatát.
- Ha a készülékkel kültérben dolgozik, csak kültéri használatra alkalmas hosszabbító kábelt használjon.** A kültéri használatra alkalmas hosszabbító kábel használata csökkenti az áramütés kockázatát.
- Ha nem kerülhető ki a készülék nedves közegben való használata, használjon hibaáram elleni védőkapcsolót.** A hibaáram elleni védőkapcsoló használata csökkenti az áramütés kockázatát.

#### 3) Személybiztonság



- a) **Figyelmesen dolgozzon, az elektromos készülékkel végzett munka során hallgasson a józan eszére.** Az elektromos készüléket soha ne használja, ha alkohol, kábítószer vagy gyógyszer hatása alatt áll. Egyetlen pillanatnyi figyelmen kívül hagyás súlyos balesetet eredményezhet.
- b) **Használjon munkavédelmi eszközöket és mindig viseljen védőszemüveget.** Az olyan személyi védőeszközök használata, mint az arcpajzs, csúszásgátló talpú munkacipő, védősisak vagy fülvédő az elektromos készülék típusának és használatának függvényében csökkenti a baleset kockázatát.
- c) **Előzze meg a készülék nemkívánatos bekapcsolását. Még mielőtt a készüléket tápellátáshoz vagy akkumulátorhoz csatlakoztatná, felemelne vagy hordaná, győződjön meg róla, hogy ki van kapcsolva.** Amennyiben az elektromos készülék hordása során az ujját a kapcsolón tartja, vagy a készüléket bekapcsolt állásban csatlakoztatja a hálózathoz, baleset veszélyének teszi ki magát.
- d) **A készülék bekapcsolása előtt távolítsa el belőle a beállítására szolgáló segédeszközöket és szerszámokat.** A készülék mozgó részében található szerszám vagy kulcs balesetet okozhat.
- e) **Ügyeljen a helyes testtartás megőrzésére. Álljon stabilan és őrizze meg az egyensúlyát.** Ily módon váratlan helyzetekben jobban az ellenőrzése alatt tarthatja a készüléket.
- f) **Viseljen megfelelő öltözetet. Ne viseljen bő ruhákat se ékszereket.** A haját, ruháját és kesztyűjét tartsa biztonságos távolságban a mozgó alkatrészektől. A bő ruhát, ékszereket és a hosszú haját a készülék mozgó részei elkapathatják.
- g) **Ha lehetőség nyílik porszívó és porfogó felszerelésre, győződjön meg róla, hogy azok csatlakoztatva lettek, és helyesen vannak használva.** A porszívó használata csökkenti a por okozta veszély kockázatát.
- 4) Az elektromos készülék használata és ápolása**
- a) **Soha ne terhelje túl a készüléket.** Az adott munkához mindig megfelelő szerszámot használjon. A megfelelő elektromos szerszámmal jobban és biztonságosabban dolgozik a megadott teljesítménykorlátokon belül.
- b) **Soha ne használja az elektromos készüléket, ha hibás a kapcsolója.** Az olyan elektromos készülék, amely nem kapcsolható be vagy ki, veszélyes, és javításra szorul.
- c) **A készülék beállítása, tartozékcseréje vagy a készülék lerakása előtt húzza ki a dugóját a hálózathoz és/vagy vegye ki az akkuját.** Ezek a biztonsági rendelkezések megakadályozzák a készülék véletlenszerű bekapcsolását.
- d) **A nem használt elektromos készülékeket gyermekektől távol tárolja. Akadályozza meg, hogy az elektromos készüléket olyan személyek használhassák, akik nem ismerik a használatát, vagy nem olvasták el ezt a használati útmutatót.** Az elektromos készülékek veszélyesek, ha gyakorlatlan személyek használják őket.
- e) **Ápolja elektromos készülékeit.** Ellenőrizze le, hogy a készülék mozgó részei hibátlanul működnek és nem szorulnak, továbbá hogy nem repedtek vagy más módon úgy sérültek, hogy az negatív kihatással van az elektromos készülék működésére. **A készülék használat** Számos balesetet a rosszul karbantartott elektromos szerszámok okoznak.
- f) **Tartsa élesen és tisztán a vágószerszámokat.** Az alaposan ápolat, éles szerszámok ritkábban szorulnak be, és könnyebb a vezetésük.
- g) **Az elektromos készülékeket, tartozékokat, toldatokat stb. e használati útmutatóval összhangban használja.** Mindig vegye figyelembe a munkakörülményeket és a végzett tevékenységet. Az elektromos készülékek nem rendeltetészerű használata veszélyes helyzetek kialakulásához vezethet.
- 5) Szerviz**
- a) **Az elektromos szerszámot kizárólag szakképzett személyzet javíthatja, minden esetben eredeti pótalkatrészek felhasználásával.** Ez biztosítja a készülék további biztonságos használatát.

## Kiegészítő biztonsági rendelkezések Övénynyíróolló

- **Ne közelítsen a testrészeivel a vágókéshez.** Ne próbálja meg eltávolítani a beszorult tárgyakat bekapcsolt állapotban. Mielőtt hozzálátna, ellenőrizze le, hogy kikapcsolta a gépet.
- Szállításhoz vagy tároláshoz mindig helyezze fel a késvédőt.
- **A munka megkezdése előtt ellenőrizze le, hogy a munkaterületen nem találhatók nem látható tárgyak, pl. drótkerítés, stb.**
- **Ne engedjen a sövénynyíró olló közelébe gyerekeket, más személyeket se háziállatokat.**
- Ne használja a sövénynyíró ollót, ha a vágószerszám nincs megfelelően rögzítve, vagy sérült.
- A sövénynyíró olló beállítása során ügyeljen arra, hogy a kések, élek ne érjenek a kövekhez, törmelékhez.
- **Soha ne próbáljon az ollóval kemény tárgyakat elvágni.** Ellenkező esetben balesetveszély és a sövénynyíró olló megsérülésének veszélye áll fenn.
- Ne dolgozzon természetellenes testtartással és vállmagasság fölött.
- Ügyeljen az aramforras feszültsegere!
- **Forgókések esetén ne próbálja meg eltávolítani a levágott növényi részeket.** Ha a beszorult anyagot kívánja eltávolítani, ügyeljen arra, hogy a sövénynyíró olló kikapcsolt állapotú legyen, és a kések ne forogjanak. Ha fel kívánja emelni, tartani akarja a sövénynyíró ollót, ehhez soha ne fogja meg a vágókéseket.

**⚠ Figyelem!**: A kikapcsolást követően a kések egy rövid ideig még forognak.

## Biztonságos uzembehelyezés

**A készüléken végzett bármilyen munka előtt mindig ki kell húzni a csatlakozó dugaszt a kónektorból**

Pri neúmyselnom ovládaní spinača/vypínača hrozí nebezpečnstvo úrazu.

## Karbantartás

**⚠ A készüléken végzett bármilyen munka előtt mindig ki kell húzni a csatlakozó dugaszt a kónektorból**

A használatba vétel előtt először minden esetben szemrevételezéssel ellenőrizze a készüléket, és győződjön meg róla, hogy a készülék, és különösen a hálózati tápcsatlakozó és a dugó nem sérültek.

A készüléket nem szabad használni, ha meg van rongálva, vagy a biztonsági berendezések hibásak.

Az esetben, ha a berendezés hibás, a javítást kizárólag szakszerviz végezheti. Csak eredeti tartozékokat és eredeti pótalkatrészeket alkalmazzon!

Kizárólag rendszeresen karbantartott és kezelt gép lehet megbízható segédeszköz. Elégtelem karbantartás és kezelés előre nem látható balesetekhez és sérülésekhez vezethet.

## Jótállás

Jótállás időtartama 12 hónap ipari használat esetén, fogyasztó esetén 24 hónap, jótállás a készülék megvétele napján kezdődik.

A jótállás kizárólag az anyagi, vagy gyártási hibákból eredő elégtelenségekre vonatkozik. Reklamáció esetén fel kell mutatni az eredeti, a vásárláskor kapott, s a vásárlás dátumával ellátott iratot.

A jótállás nem vonatkozik a géppel való szaktalan használat következtében bekövetkező hibákra, pl. a gép túlterhelése, erőszakos használata, vagy idegen tárgyakkal való megromlás. A használati utasítás mellőzése következményeire, szerelési és szokásos

## Szervíz

Vannak kérdései? Reklamáció? Szüksége van pótalkatrészekre, vagy használati utasításra? Honlapunkon a [www.guede.com](http://www.guede.com) címen szervíz terén gyorsan, bűrókráciát kizárva segítségére leszünk. Kérem,

segítsen, hogy segíthessünk. Hogy gépét reklamáció esetén identifikálhassuk, szükségünk van a gyártási számra, a szortiment tételszámára és a gyártási évre. Ezek az adatok fel vannak tüntetve a típus címkén. Hogy mindig kéznél legyenek, kérem, jegyezze fel az lábbiakban.

Gyártási szám:

Megrendelési szám:

Gyártási év:

Tel.: +49 (0) 79 04 / 700-360  
 Fax: +49 (0) 79 04 / 700-51999  
 E-Mail: support@ts.guede.com

## Wichtige Kundeninformation

Bitte beachten Sie, dass eine Rücksendung innerhalb oder auch außerhalb der Gewährleistungszeit grundsätzlich in der Originalverpackung erfolgen sollte. Durch diese Maßnahme werden unnötige Transportschäden und deren oft strittige Regelung wirkungsvoll vermieden. Nur im Originalkarton ist Ihr Gerät optimal geschützt und somit eine reibungslose Bearbeitung gesichert.

## Kiselejtezés

A megsemmisítésre vonatkozó figyelmeztetéseket lásd a készüléken, illetve annak csomagolásán látható piktogramokon. Az egyes piktogramok értelmét lásd a „Jelölések” c. fejezetben.



■ Soha ne semmisítse meg az elektronikus készülékeket háztartási hulladékként.

Az elektromos és elektronikus berendezések hulladékairól szóló európai 2002/96/EK irányelv, illetve annak nemzeti jogrendszerbe való átültetése szerint a használt elektronikus készülékeket elkülönítve kell gyűjteni, majd környezetbarát módon kell megsemmisíteni. Alternatív megsemmisítési megoldás:

Ingó tulajdon tulajdonjogáról való lemondás esetén az elektronikus készülék tulajdonosa köteles a leadás helyett alternatív esetben közreműködni a szakmai újrahasznosításban. Ehhez a készüléket hulladékgyűjtő telepen adhatja le, amely a nemzeti hulladékgazdálkodási törvény szerinti telephely.

Mindez nem vonatkozik a régebbi készülékekhez csatlakoztatott tartozékokra, illetve az elektronikus alkatrészeket nem tartalmazó segédeszközökre.

**A csomagolás megsemmisítése.**

A csomagolás óvja szállítás közben óvja a készüléket a

sérüléstől. A csomagolóanyagok általában környezetbarát kivitelűek, és mint ilyenek, újrahasznosíthatók. A csomagolás újrahasznosítása csökkenti a nyersanyagfelhasználást és csökkenti a hulladék mennyiségét. **Függvény!** A csomagolás egyes részeit gyermekektől távol tartsa, és lehetőség szerint minél hamarabb semmisítse meg.

## Gépszemle és karbantartási terv

<b>Általánosan</b>	Egész készülék  Műanyag test Kés/kaszapenge	A belső részt rendszeresen tisztítsa Rendszeresen ellenőriztesse autorizált műhelyben Ellenőrizze a repedéseket és a szakadásokat Rendszeresen éleztesse meg
<b>Minden üzembelyezés előtt</b>	ON/OFF kapcsoló Tápkábel	Ellenőrizze a funkciót Ellenőrizze a funkciót
<b>Minden üzemből való kiiktatás után</b>	Kés/kaszapenge védő	Kés/kaszapenge védő
<b>Tárolás</b>	Egész készülék	Tisztítsa meg, a vágókést kenje meg kevés olajjal. Biztonságos tárolás száraz helyiségben. Ellenőriztesse le szakszervizben.

## Üzemzavarok - Okok - Intézkedések

Üzemzavarok	Okok	Intézkedések
A sövénynyíró olló nem dolgozik.	Hibás kábel Meghibásodott készülék Meghibásodott belső vezetékek	Kérjen tanácsot a vevőszerviznél Kérjen tanácsot a vevőszerviznél Kérjen tanácsot a vevőszerviznél
Egyenletlen menet, erős vibráció	Meghibásodott készülék	Kérjen tanácsot a vevőszerviznél

**Original – EG-Konformitätserklärung**

Hiermit erklären wir, dass die nachfolgend bezeichneten Geräte aufgrund ihrer Konzipierung und Bauart sowie in den von uns in Verkehr gebrachten Ausführungen den einschlägigen, grundlegenden Sicherheits- und Gesundheitsanforderungen der EG-Richtlinien entsprechen.

Bei einer nicht mit uns abgestimmten Änderung der Geräte verliert diese Erklärung Ihre Gültigkeit.

**Translation of the EC-Declaration of Conformity**

We, hereby declare the conception and construction of the below mentioned appliances correspond - at the type of construction being launched - to appropriate basic safety and hygienic requirements of EC Directives.

In case of any change to the appliance not discussed with us the Declaration expires.

**Traduction de la déclaration de conformité CE**

Nous, Déclarons par la présente que les appareils indiqués répondent du point de vue de leur conception, construction ainsi que de leur réalisation mise sur le marché, aux exigences fondamentales correspondantes des directives de la CE en matière de sécurité et d'hygiène. Cette déclaration perd sa validité après une modification de l'appareil sans notre approbation préalable.

**Traduzione della dichiarazione di conformità CE**

Dichiariamo con il presente noi, che la concezione e costruzione degli apparecchi elencati, nelle realizzazioni che stiamo introducendo alla vendita, sono conformi ai requisiti principali delle direttive CE sulla sicurezza ed igiene.

Nel caso della modifica dell'apparecchio da noi non autorizzata, la presente dichiarazione perde la propria validità.

**Vertaling van de EG-Conformiteitverklaring**

Hiermede verklaren wij, dat de genoemde machine, op grond van zijn ontwerp en bouwwijze, evenals de door ons in omloop gebrachte uitvoeringen, aan de desbetreffende fundamentele veiligheids- en gezondheidverordeningen van de EG-richtlijnen voldoen. Bij een niet met ons overeengekomen wijziging aan het apparaat verliest deze verklaring haar geldigheid.

**Preklad prohlášení o shodě EU**

Tímto prohlašujeme my, že koncepce a konstrukce uvedených přístrojů v provedeních, která uvádíme do oběhu, odpovídá příslušným základním požadavkům směrnice EU na bezpečnost a hygienu. V případě změny přístroje, která s námi nebyla konzultována, ztrácí toto prohlášení svou platnost.

**Peklad vyhlásenie o zhode EÚ**

Týmto vyhlasujeme my, že koncepcia a konštrukcia uvedených prístrojov vo vyhotoveniach, ktoré uvádzame do obehu, zodpovedá príslušným základným požiadavkám smernice EÚ na bezpečnosť a hygienu. V prípade zmeny prístroja, ktorá s námi nebola konzultovaná, stráca toto vyhlásenie svoju platnosť.

**Fordítása azonosságai nyilatkozat**

Ezzel kijelentjük mi, a hogy a lentiekben megjelölt gépipari termék, koncepciója és tervezése, az általunk forgalomba kerülő kivitelezésben, megfelel az EU illetékes biztonságai és higiéniai szabályzatok alapkövetelményeinek. A gépen, a velünk való konzultáció nélkül végzett változások esetén, a jelen nyilatkozat érvényességét veszti.

**Prevod izjava o ustreznosti EU**

S tem izjavljamo, da koncepcija in zgradba spodaj navedenih naprav v izvedbah, ki jih uvajamo na trg, odgovarja pristojnim osnovnim zahtevam smernice EU za varnost in higieno. V primeru spremembe naprave, o kateri se niste posvetovali z nami, ta izjava izgubi svojo veljavnost.

**Prevođenje u Izjava o sukladnosti EU**

Ovime izjavljujemo da koncepcija i konstrukcija navedenih strojeva u izvedbi u kojoj se isti puštaju u promet, udovoljavaju odgovarajućim osnovnim zahtjevima smjernica EU u području sigurnosti i higijene. Ova Izjava prestaje važiti u slučaju promjene opreme izvršene bez naše suglasnosti.

**Превод на Декларация за съответствие с ЕС**

С това декларираме ние, че концепцията и конструкцията на посочените уреди в изпълнениия, които пускаме в обръщение, отговарят на съответните изисквания на инструкциите на ЕС за безопасност и хигиена. В случай на изменение на уреда, което не е било консултирано с нас, тази декларация губи своята валидност.

**Traducere a declarație de conformitate UE**

Prin prezenta noi declarăm, că concepția și construcția utilajelor prezentate, în execuția în care sunt puse în circulație, sunt conforme cu exigențele de bază aferente directivelor UE privind securitatea și igiena. În cazul modificărilor pe utilaj care nu au fost consultate cu noi, prezenta declarație își pierde valabilitatea.

**Prevođenje u Izjava o usklađenosti sa propisima EU**

Ovim izjavljujemo da koncepcija i konstrukcija navedenih uređaja, a u izvedbi u kojoj se isti puštaju u promet, zadovoljavaju odgovarajuće osnovne zahteve iz direktiva EU u vezi sa sigurnošću i higijenom. Ova izjava prestaje da važi u slučaju promena na opremi izvršenih bez naše saglasnosti.

**Тлумаченіе Декларациі згодиності ВЕ**

Нинішєzym ошвіаdсzamy, my że koncepcja i konstrukcja przedstawionych poniżej urządzeń w wersji, która jest wprowadzona do obiegu, odpowiada stosownym podsta-wowym wymogom dyrektyw UE dotyczących bezpieczeństwa i higieny. Niniejsza deklaracji przestaje obowiązywać w przypadku zmiany urządzenia, która nie została z nami skonsultowana.

**AT uygunluk beyanı tercümesi**

Beyan ederiz ki aşağıda belirtilen piyasaya sürdüğümüz modellerin tasarım ve yapıları itibarıyla güvenli ve hijyen ile ilgili AB yönetmeliklerine uygun olduğunu beyan ederiz. Aletlerde bize danışılmadan yapılacak bir değişiklik durumunda işbu beyanname geçerliğini yitirir.

**Heckenschere**

Power hedge trimmer | Taille-haies à moteur | Tagliasiepi a motore | Motorheggenschaar | Motorové nůžky na živý plot | Motorové nožnice na živý plot | Motoros sóvénynyíró olló

# 93996 / GHS 620

**Einschlägige EG-Richtlinien**

Appropriate EU Directives | Directives de la CE applicables | Prohlášení o shodě EU | Vyhlásenie o zhode EU | Desbetreffende EG-Richtlijnen | Direttive CE applicabili | Illetékes EU előírások | Primjenjive smjernice EU | Uporabne smernice EU | Directivele UE aferente | Съответни наредби на ЕС | Primjenjive smjernice EU | Stosowne dyrektywy UE | Ilgili AB yönetmelikleri

- 2014/35/EC  2014/30/EC  
 2009/105/EC  1907/2006/EC  
 2011/65/EC ROHS  2009/142/EC  
 89/686/EEC (PPE)  1935/2004/EC  
 2006/42/EC

 **Annex IV**

Notified Body Name:  
No: Adress:

Type Ex. Cert.-No.:

- 97/68/EC  
Emission No.:

 2000/14/EC\_2005/88/EC**Konformitätsbewertungsverfahren**

Method of compliance assessment | Mode d'examen de la conformité | Modo di valutazione della conformità | Conformiteitsbeoordelingsprocedure | Způsob posouzení shody | Spôsob posúdenia zhody | Az azonosság megítélésének a módja | Način presoje istovetnosti | Način ocjenjivanja sukladnosti | Начин на обсъждане на сходство | Modul de evaluare a conformității | Način ocenjivanja uskladenosti | Uygunluk deęerlendirme usulü | Metoda oceny zgodności **Annex V**

Wolpertshausen, 15.11.2017

**Helmut Arnold**

**Geschäftsführer** | Managing Director | Gérant | Amministratore delegato | Bedrijfsleider | Jednatel | Konateľ | Ügyvezető igazgató | Direkto | Direktor | Управител | Administrator | Direktor | Sirket temsilcisi | Durektor

Güde GmbH &amp; Co. KG, Birkichstraße 6, 74549 Wolpertshausen, Germany

**Joachim Bürkle**

GÜDE GmbH &amp; Co. KG, Birkichstraße 6, 74549 Wolpertshausen, Germany

**Bevollmächtigt die technischen Unterlagen zusammenzustellen.**

Authorized to compile the technical file | Autorisé à compiler la documentation technique. | Autorizzato alla preparazione della documentazione tecnica | Gemachtigd voor samenstelling van de technische documenten +) Zplnomocněn k sestavování technických podkladů. | Splnomocnený zostaviť technické podklady. | Műszaki dokumentáció összeállításra felhatalmazva | Pooblaščen za izdelavo spisov tehnične dokumentacije. | Ovlašten za formiranje tehničke dokumentacije. | Упълномощен за съставяне на техническата документация | İmputernic să elaboreze documentația tehnică. | Ovlašten za formiranje tehničke dokumentacije. | Teknik evrakları hazırlamakla görevlendirilmiştir. | Upelnomocniony do zestawienia danych technicznych

**Angewandte harmonisierte Normen**

Harmonised standards used | Normes harmonisées applicables | Použité harmonizované normy | Použité harmonizované normy | Gebruikte harmoniserende normen | Applicate norme armonizzate | Használt harmonizált normák | Primjenjeni harmonizirani standardi | Uporabljeni usklajeni standardi | Norme armonizate folosite | Използвани хармонизирани норми | Primjenjeni harmonizirani standardi | Wykorzystane zharmonizowane normy | Kullanılan uyum normları

EN 60745-1:2009+A11

EN 60745-2-15:2009+A1

AfPS GS 2014:01

EN 55014-1:2006+A1+A2

EN 55014-2:2015

EN 61000-3-2:2014

EN 61000-3-3:2013

**Garantierter Schalleistungspegel**

Guaranteed sound power level | Niveau de puissance acoustique garanti | Livello di potenza sonora garantito | Gegarandeerd geluidsdrukniveau | Zaručená hladina akustického výkonu | Garantált akusztikus teljesítményszint | Zajamčena ravan akustične zmogljivosti | Garantirana razina akustičke snage | Гарантирано ниво на звукова мощност | Nivelul garantat al puterii sunetului | Garantovani nivo akustične snage | Garanti edilen gürlütlü emisyonu seviyesi | Gwarantowany poziom mocy akustycznej

 $L_{WA}$  100 dB (A)**Gemessener Schalleistungspegel**

Measured sound power level | Niveau de puissance acoustique mesuré | Livello di potenza sonora misurato | Gemeten geluidsdrukniveau | Naměřená hladina akustického výkonu | Nameraná hladina akustického výkonu | Mért akusztikus teljesítményszint | Zajamčena ravan akustične zmogljivosti | Izmerjena razina akustičke snage | Измерено ниво на звукова мощност | Nivel măsurat al puterii sunetului | Izmereni nivo akustične snage | Ölçülen gürlütlü emisyonu seviyesi | Zmierzony poziom mocy akustycznej

 $L_{WA}$  99.43 dB (A)

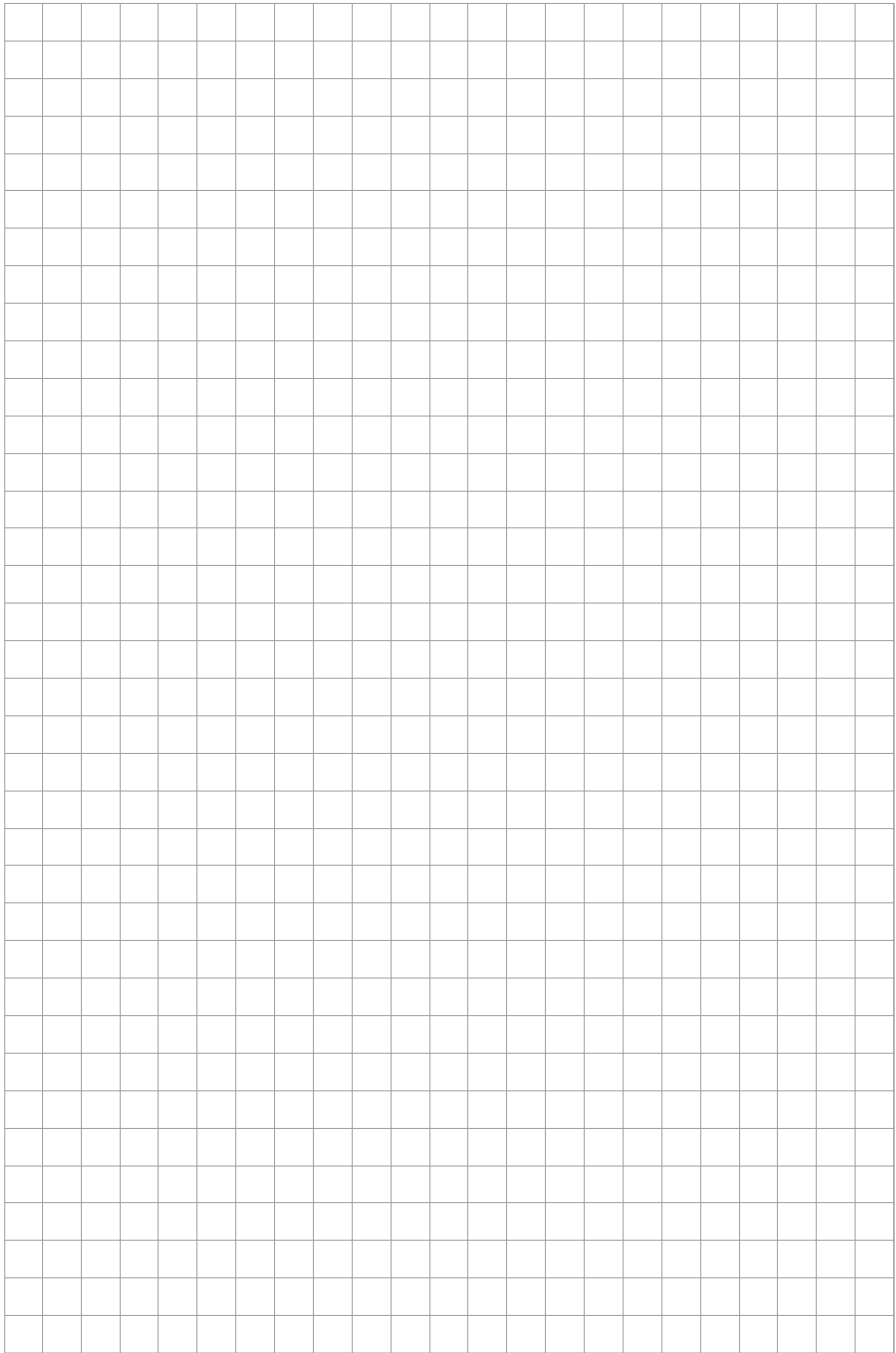

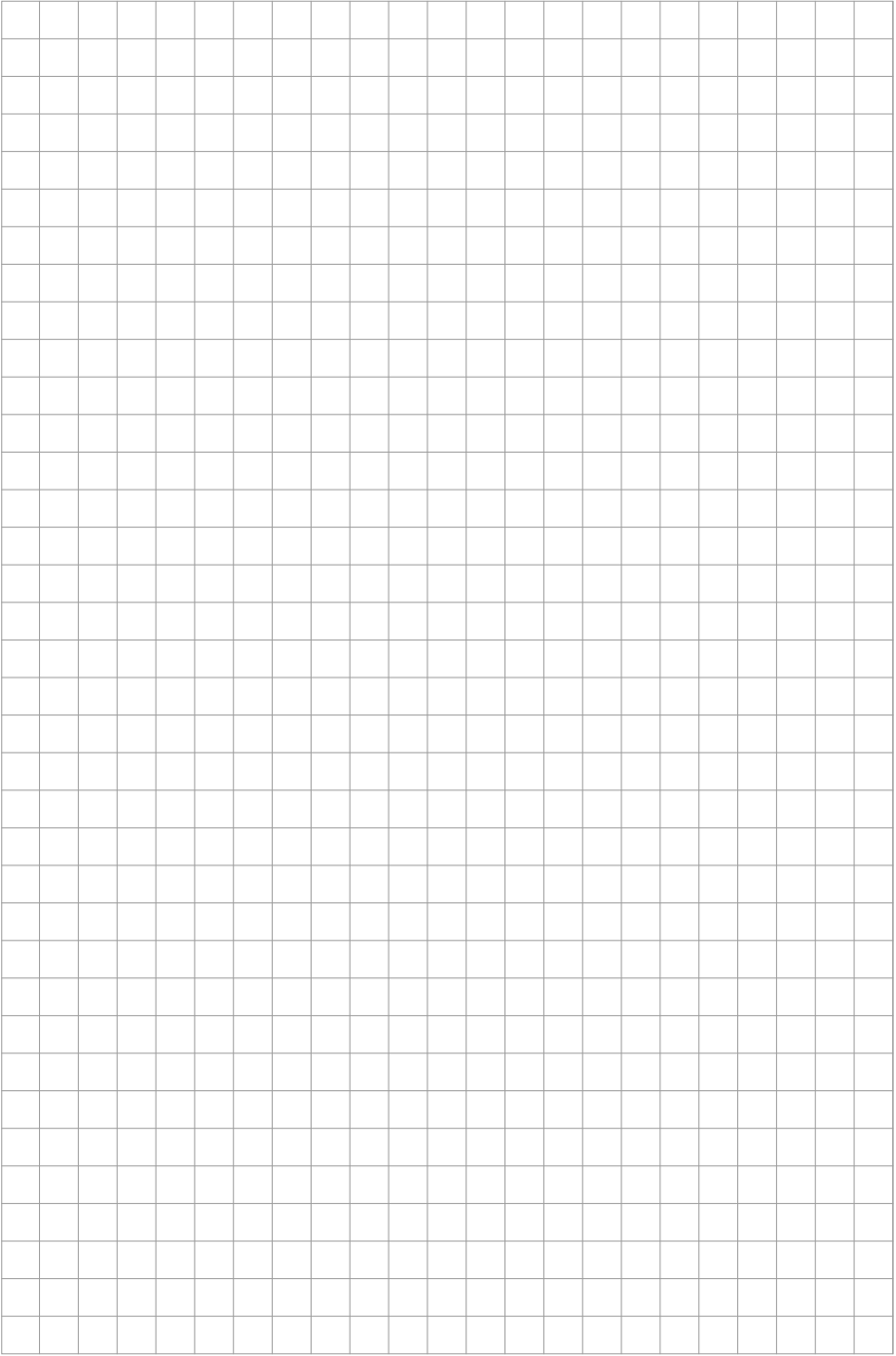

GÜDE GmbH & Co. KG  
Birkichstrasse 6  
74549 Wolpertshausen  
Deutschland  
Tel.: +49-(0)7904/700-0  
Fax.: +49-(0)7904/700-250  
eMail: [info@guede.com](mailto:info@guede.com)

