

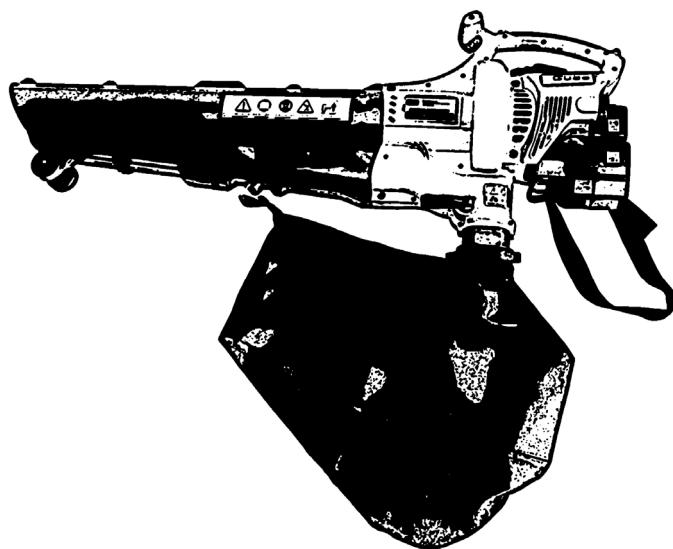

# GBL 2200 A



<b>Deutsch D</b> Originalbetriebsanleitung	5
<b>English GB</b> Original Operating Instructions	8
<b>Français F</b> Traduction du mode d'emploi d'origine	11
<b>Čeština CZ</b> Překlad originálního návodu k provozu	14
<b>Magyar HU</b> Eredeti használati utasítás	17
<b>Hrvatski HR</b> Prijevod originalnih uputa za uporabu	20
<b>Български BG</b> Оригинално упътване за работа	23



# 94356

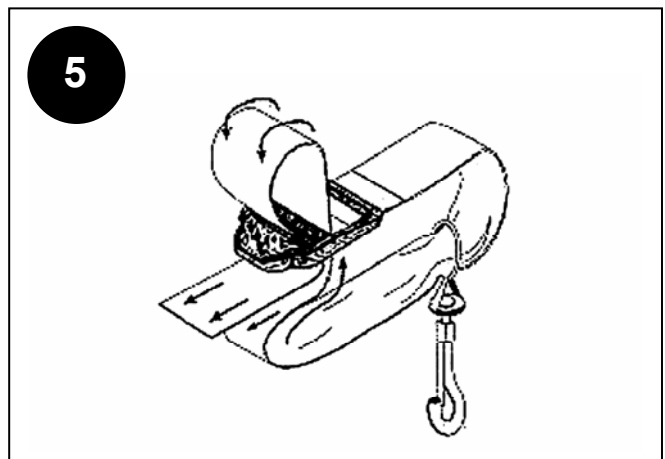
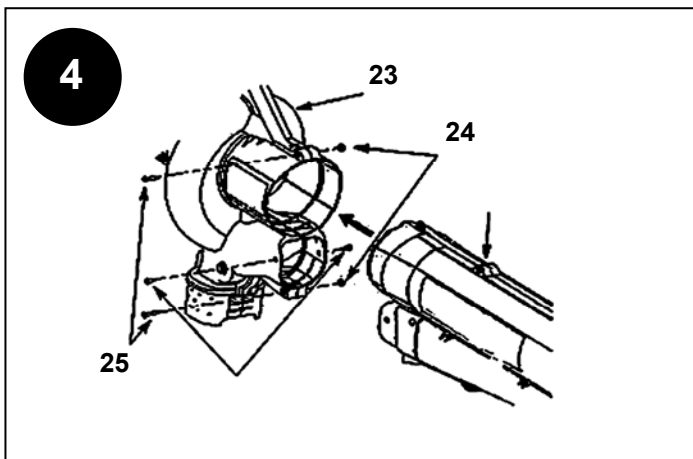
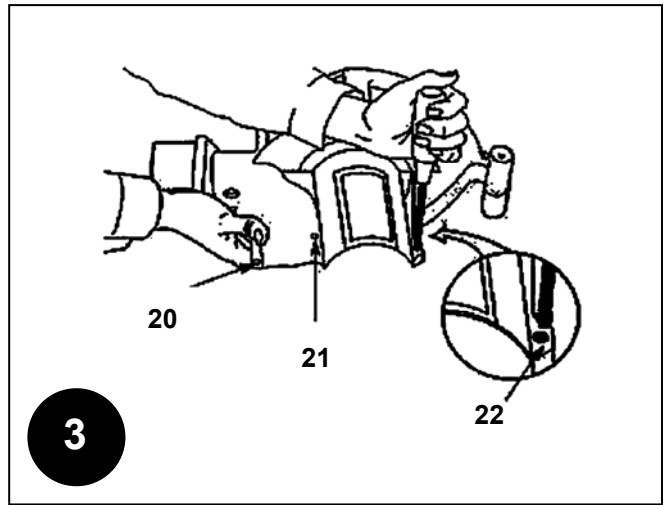
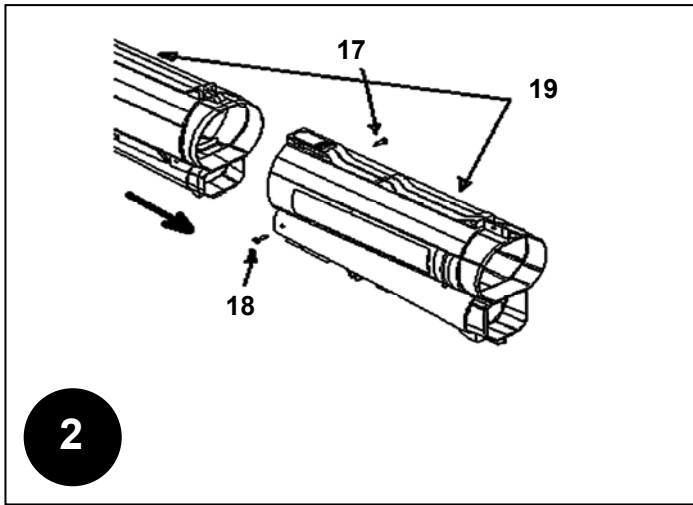
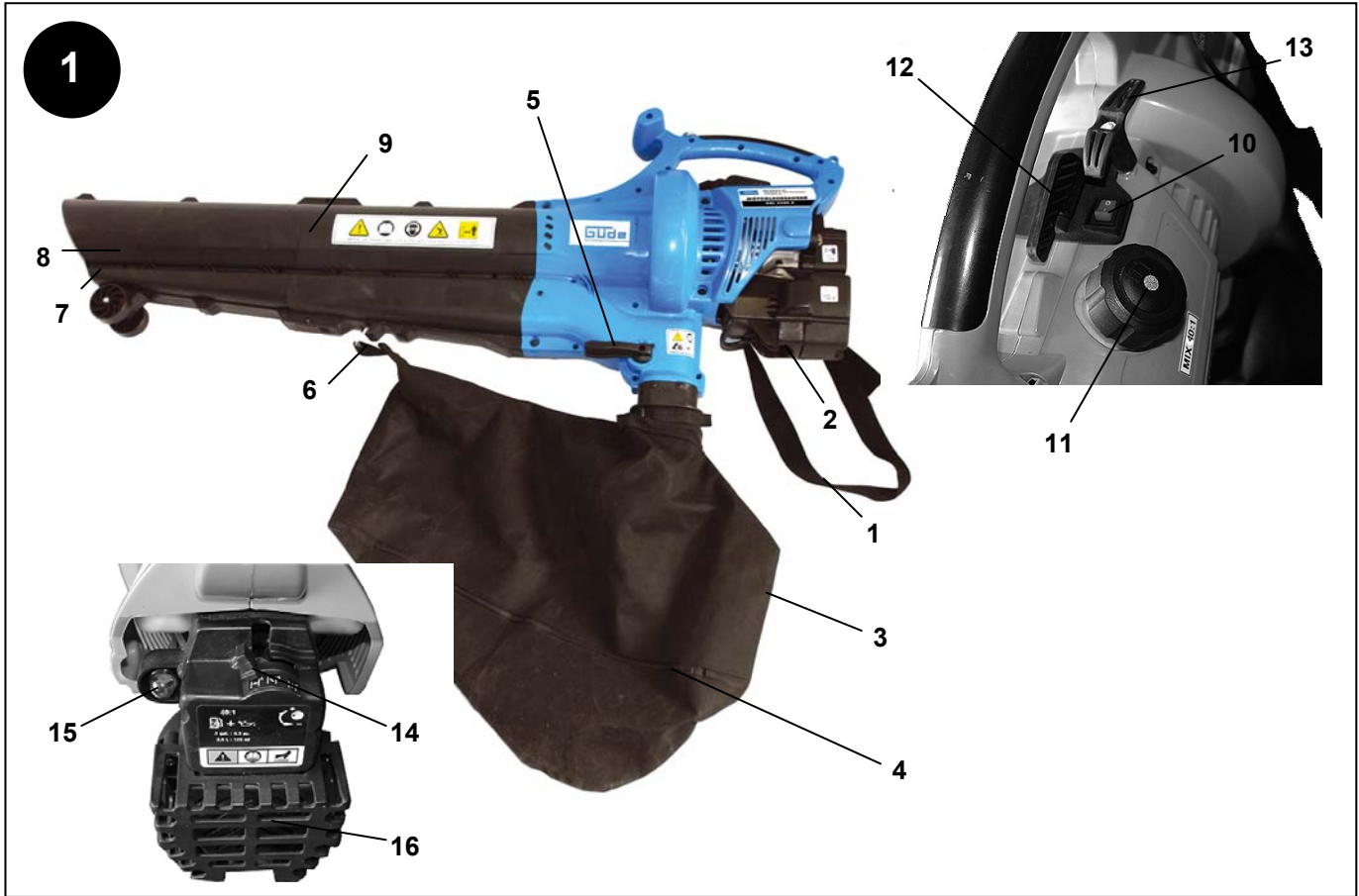

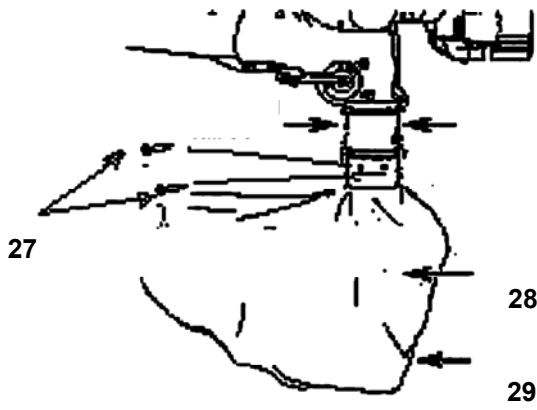
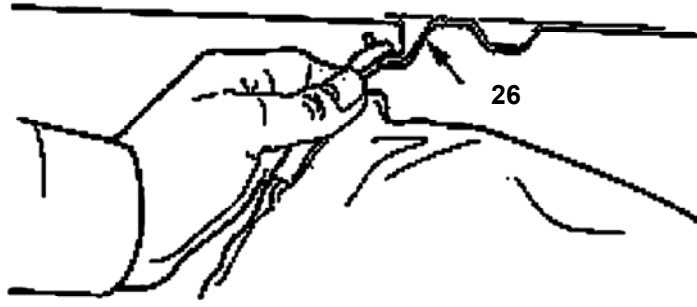

6

7

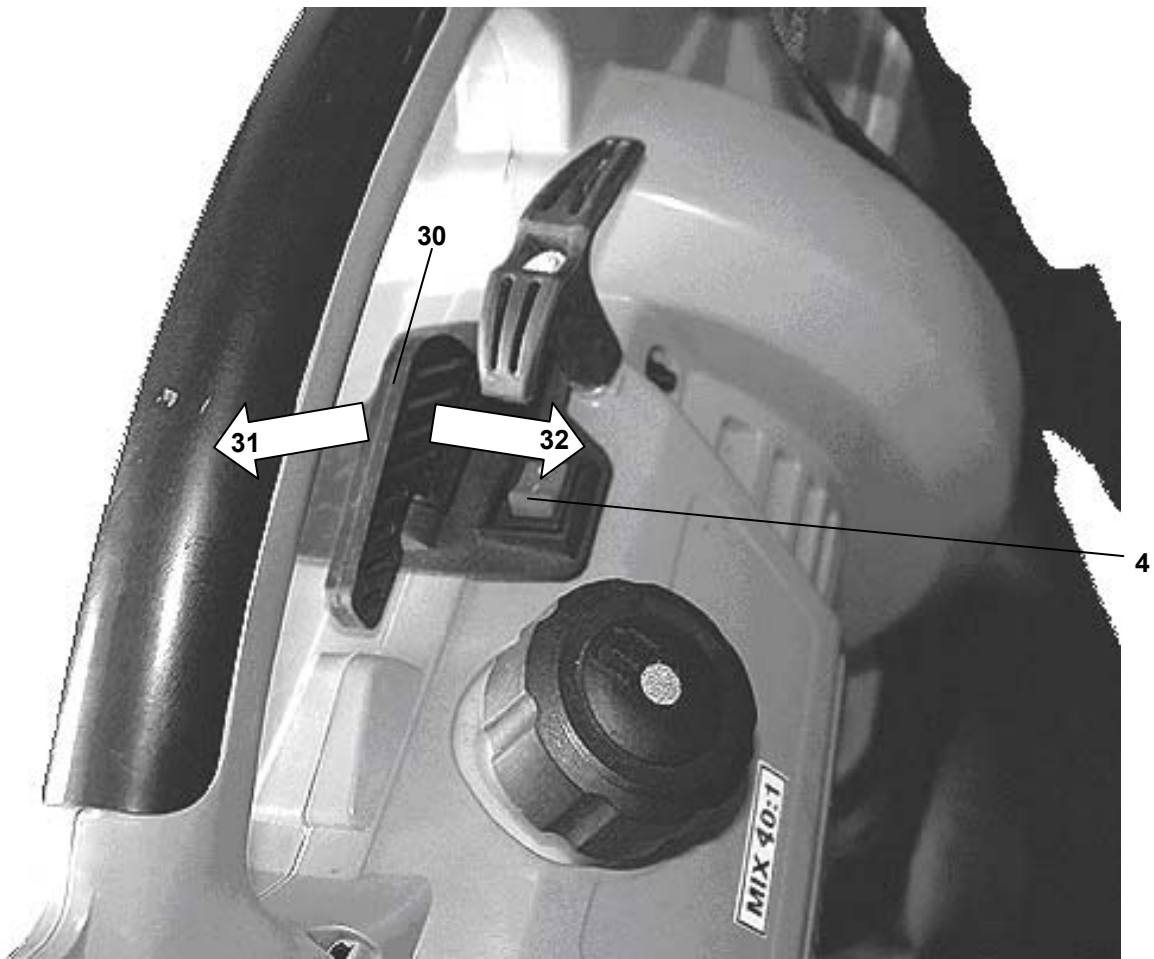

8

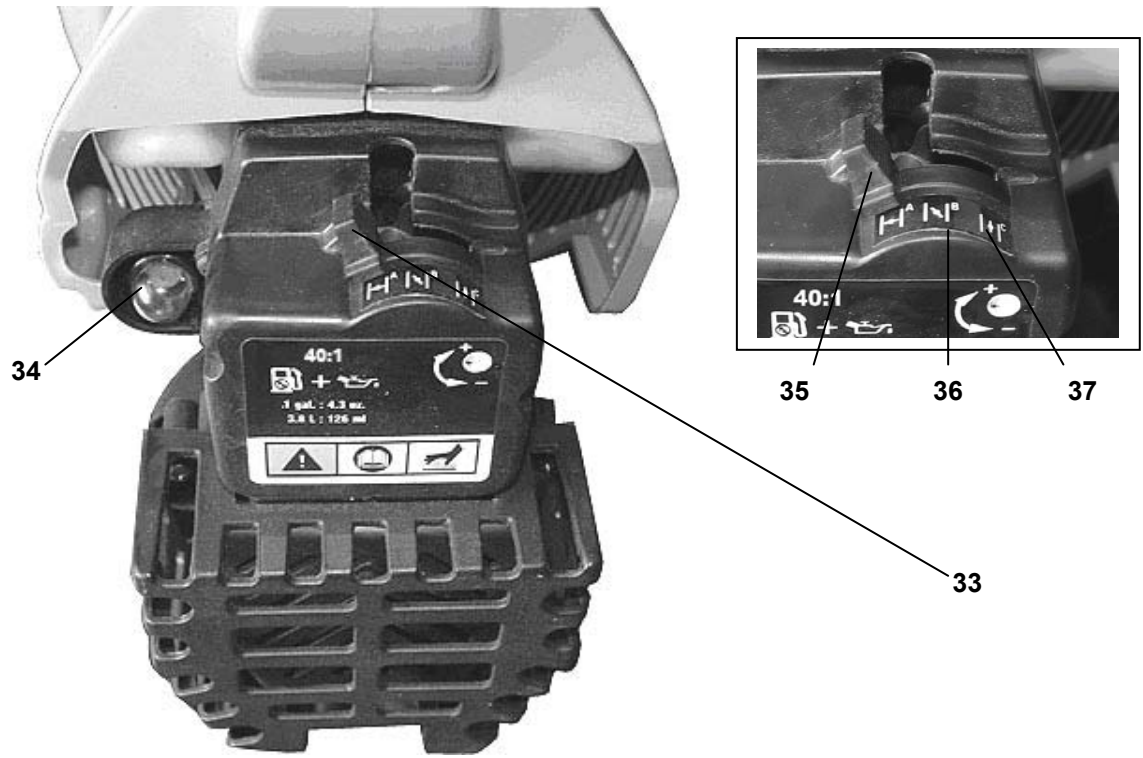

9





Lesen Sie bitte diese Bedienungsanleitung sorgfältig durch, bevor Sie das Gerät in Betrieb nehmen.

A.V. 2 Nachdrucke, auch auszugsweise, bedürfen der Genehmigung. Technische Änderungen vorbehalten.

## Kennzeichnung:

### Produktsicherheit, Verbote:

Produkt ist mit den einschlägigen Normen der Europäischen Gemeinschaft konform	Von Zündquellen fernhalten

### Verbote, Warnung:

Warnung/Achtung	Warnung durch gesundheitsgefährdende Dämpfe

### Warnung, Gebote:

Warnung vor gefährlicher elektrischer Spannung	Gefahr durch fortschleudernde Teile bei laufendem Motor

### Warnung, Gebote:

Warnung vor heißer Oberfläche	Für den Gebrauch außer Haus

### Gebote:

Gehörschutz und Augenschutz benutzen	Vor Gebrauch Bedienungsanleitung lesen

### Umweltschutz:

Abfall nicht in die Umwelt sondern fachgerecht entsorgen.	Verpackungsmaterial aus Pappe kann an den dafür vorgesehen Recycling-Stellen abgegeben werden.
Schadhafte und/oder zu entsorgende elektrische oder elektronische Geräte müssen an den dafür vorgesehen Recycling-Stellen abgegeben werden.	

### Verpackung:

Vor Nässe schützen	Packungsorientierung oben

### Gerät

#### Ausstattung:

Luftgekühlter 2-Takt-Motor mit Saug- Blas- und Häckselfunktion. 2-tlg. Saug- bzw. Blasrohr.

#### Einsatzgebiete:

Hervorragend geeignet für Arbeiten im Garten, Hof oder Gehwegen.  
Inkl. Schultergurt für bequemes, ermüdungsfreies Arbeiten.

#### Lieferumfang

1. Trageriemen
2. Zündkerze
3. Laubfangsack
4. Reißverschluss
5. Wählhebel Saugen/Blasen
6. Haken für Laubsack
7. Luftaustritt
8. Lufteintritt
9. Saugrüssel
10. Ein- Ausschalter
11. Tankdeckel
12. Gashebel
13. Reversierstarter
14. Chokehebel
15. Primer
16. Abdeckung

#### ACHTUNG!

1. Derjenige, der das Gerät bedient ist für die Sicherheit umstehender Personen verantwortlich.
2. Kinder und Haustiere sollten sich nur in sicherer Entfernung zu dem laufenden Gerät aufhalten (mindestens 10 Meter).
3. Tragen Sie immer sichere, rutschfeste Schuhe, dicke Handschuhe, Schutzbrille und lange Hosen, wenn Sie mit dem Gerät arbeiten.
4. Tragen Sie eine Atemmaske, wenn Sie das Gerät in staubiger Umgebung benutzen.
5. Richten Sie den laufenden Laubbläser niemals auf das Gesicht, andere Personen oder Tiere.
6. Achten Sie darauf weder Hände, Füße, Haare noch Kleidungsstücke in die Nähe von Öffnungen und beweglichen Teilen zu bringen.
7. Tragen Sie keine weiten Kleidungsstücke oder Schmuckstücke, die in den Lufteinlass gezogen werden könnten.
8. Achten Sie stets darauf, dass der Laubbläser richtig montiert wurde, bevor Sie ihn in Betrieb nehmen.
9. Benutzen Sie den Laubbläser niemals bei Regen oder Nässe.
10. Halten Sie alle Griffe und Halterungen trocken und sauber.
11. Stellen Sie sicher, dass alle außen liegenden Muttern, Bolzen und Schrauben festgezogen und sicher sind, bevor Sie den Laubbläser einschalten.
12. Lassen Sie den Laubbläser niemals laufen, wenn er auf der Seite liegt. Er wurde nur für die Bedienung in aufrechter Position entwickelt.
13. Blasen Sie keine brennenden Materialien, wie z.B. Zigarettenstummel oder Grillkohle fort.
14. Blasen Sie keine entflammaren, giftigen oder explosive Materialien fort.
15. Überqueren Sie mit dem angeschalteten, laufenden Laubbläser keine Kieswege oder Straßen.
16. Tragen Sie bei der Arbeit mit dem Laubsauger immer eine Schutzbrille und Schutzkleidung.
17. **Achtung:** Steine oder andere Fremdkörper können durch den Luftstrom beschleunigt werden und zu Verletzungen bzw. Sachbeschädigungen führen

## Gewährleistung

Die Gewährleistungszeit beträgt 12 Monate bei gewerblicher Nutzung, 24 Monate für Verbraucher und beginnt mit dem Zeitpunkt des Kaufs des Gerätes.

Die Gewährleistung erstreckt sich ausschließlich auf Mängel, die auf Material- oder Herstellungsfehler zurückzuführen sind. Bei Geltendmachung eines Mangels im Sinne der Gewährleistung ist der Kaufbeleg - der das Verkaufsdatum auszuweisen hat - mit Verkaufsdatum beizufügen.

Von der Gewährleistung ausgeschlossen sind unsachgemäße Nutzung, wie z. B. Überlastung des Gerätes, Gewaltanwendung, Beschädigungen durch Fremdeinwirkung, Fremdkörper, sowie Nichtbeachtung der Gebrauchs- und Aufbauanleitung und normaler Verschleiß.

## Verhalten im Notfall

Leiten Sie die der Verletzung entsprechend notwendigen Erste Hilfe Maßnahmen ein und fordern Sie schnellst möglich qualifizierte ärztliche Hilfe an. Bewahren Sie den Verletzten vor weiteren Schädigungen und stellen Sie diesen ruhig.

**Für einen eventuell eintretenden Unfall sollte immer ein Verbandskasten nach DIN 13164 am Arbeitsplatz griffbereit vorhanden sein. Dem Verbandskasten entnommenes Material ist sofort wieder aufzufüllen. Wenn Sie Hilfe anfordern, machen Sie folgende Angaben:**

1. Ort des Unfalls
2. Art des Unfalls
3. Zahl der Verletzten
4. Art der Verletzungen

## Entsorgung

Die Entsorgungshinweise ergeben sich aus den Piktogrammen die auf dem Gerät bzw. der Verpackung aufgebracht sind. Eine Beschreibung der einzelnen Bedeutungen finden Sie im Kapitel „Kennzeichnung“.

## Entsorgung der Transportverpackung

Die Verpackung schützt das Gerät vor Transportschäden. Die Verpackungsmaterialien sind in der Regel nach umweltverträglichen und entsorgungstechnischen Gesichtspunkten ausgewählt und deshalb recycelbar. Das Rückführen der Verpackung in den Materialkreislauf spart Rohstoffe und verringert das Abfallaufkommen. Verpackungsteile (z.B. Folien, Styropor®) können für Kinder gefährlich sein. **Es besteht Erstickungsgefahr!** Bewahren Sie Verpackungsteile außerhalb der Reichweite von Kindern auf und entsorgen Sie sie so schnell wie möglich.

## ARBEITSBEDINGUNGEN

1. Aufgrund der Verletzungsgefahr durch das Einatmen von Abgasen niemals in einem unbelüfteten Bereich arbeiten. Die Abgase enthalten schädliches Kohlenmonoxid.
2. Das Laubblasgerät nur benutzen, wenn ein sicherer Stand und ein stabiles Gleichgewicht gewährleistet ist.
3. Das Gerät nie bei starkem Wind, schlechtem Wetter, bei verminderter Licht oder extremen Temperaturen einsetzen. (Die empfohlene Umgebungstemperatur liegt unter 40°C.)

## LÄRMBELÄSTIGUNGEN VERMEIDEN

**Die lokalen Bestimmungen bezüglich der Geräuschpegel und Betriebszeiten von Laubblasgeräten müssen beachtet und befolgt werden.**

1. Das Gerät nicht zu Tageszeiten betreiben, an denen Anlieger unzumutbarer Störung ausgesetzt werden (z. B. am frühen Morgen oder späten Abend). Die in den lokalen Verordnungen angegebenen Zeiten sind einzuhalten.
2. Um Geräuschpegel so niedrig wie möglich zu halten, ist die Anzahl der gleichzeitig benutzten Geräte zu begrenzen.
3. Nicht mehr Gas geben als für den jeweiligen Arbeitseinsatz erforderlich ist.

4. Das Gerät vor der Benutzung überprüfen, besonders Schalldämpfer, Lufteinlass und Luftfilter.

## KRAFTSTOFF

**Um die Gefahr von Bränden und Verbrennungen zu reduzieren:**

- a) Beim Umgang mit Kraftstoff vorsichtig vorgehen. Er ist leicht entzündlich.
- b) Beim Umgang mit Kraftstoff nicht rauchen.
- c) Den warmen Motor nicht betanken.
- d) Den laufenden Motor nicht betanken.
- e) Das Verschütten von Kraftstoff oder Öl vermeiden. Das Gerät vor dem Gebrauch stets abwischen und trocknen.
- f) Den Motor in einer Entfernung von mindestens 3 m von der Tankstelle starten.
- g) Benzin immer in einem zugelassenen Behälter für entzündliche Flüssigkeiten lagern.
- h) Sicherstellen, dass das Gerät korrekt montiert und in einem einwandfreien Betriebszustand ist.
- i) Das Laubblasgerät nicht in der Nähe von Flammen oder Funken verwenden, da sich durch das Richten des Geräts auf die Feuerquelle brennbare Substanzen entzünden können.

**j) Demontieren Sie bei jedem Tankvorgang den Laubsack und schützen Sie diesen vor ausgelaufenem Treibstoff!**

**Verschütteter Treibstoff auf dem Laubsack stellt eine potenzielle Gefahrenquelle dar!**

## VOR JEDEM STARTEN DES MOTORS

• Vor jedem Starten des Motors das gesamte Gerät prüfen und sicherstellen, dass die Komponenten intakt und ordnungsgemäß befestigt sind. Bei Schäden an Kraftstoffleitung, Abgasleitung oder Zündkabel darf das Laubblasgerät erst verwendet werden, nachdem die Schäden behoben worden sind.

## BESTIMMUNGSGEMÄSSER GEBRAUCH

### Was sind Laubbläser?

**Laubbläser vereinfachen das lästige Laubkehren im Herbst und sorgen damit für viel Arbeitserleichterung bei der Gartenarbeit. Ihre Einsatzgebiete erweitern sich im Laufe des Jahres aber auch auf das Kehren mit Luft:** lockerer Staub und Unrat, Dosen und Abfälle lassen sich schnell und sicher auf Haufen bringen. Damit werden Laubbläser zu Ganzjahresmaschinen.

### Tipps zum Einsatz eines Laubbläfers

**Laub sollte möglichst schnell zusammen geblasen werden:** Nasses Laub stellt immer ein Problem dar. Ebenso Laub, das schon mit der Rotte begonnen hat oder auf größeren Haufen lagert. Dann gibt es noch die großen Laubarten, wie Platane, Walnuss oder Kastanie, die sich besonders gegen das Aufnehmen 'wehren'. **Deshalb ist es ratsam, Laub möglichst bei trockener Witterung und so schnell wie möglich nach dem Laubfall zu entfernen.** Der Laubbläser bläst dabei das Laub auf Haufen zusammen, das dann entweder leichter aufgenommen werden können, oder in den Haufen verrotten kann.

**Und wo sollte Laub entfernt werden?** Sicherlich bedeutet nasses Laub Rutschgefahr auf viel begangenen Wegen, abschüssigen Flächen oder Treppen. Hier muss es auch aus Verkehrssicherheitsgründen entfernt werden.

**Auf den meisten Vegetationsflächen erfüllt das Laub aber wichtige Funktionen im ständigen Kreislauf des Wachstums und Vergehens.** Von intensiv gepflegten Rasenflächen sollte das Laub entfernt werden, auf extensiven Rasenflächen kann es zum Teil liegen bleiben. Und vielleicht lässt sich ja im Garten ein Plätzchen für einen Laubhaufen finden, der vielen Kleintieren bis hin zum Igel ein warmes Plätzchen für den kalten Winter bietet.

## WARTUNG

Vor Wartungsarbeiten oder Kontrollmaßnahmen immer den Motor abschalten und die Zündkerze trennen.

**Treten beim Gebrauch des Produkts außergewöhnliche Geräusche oder Vibrationen auf, den Motor sofort abstellen und einen Güde-Servicefachmann um Hilfe bitten. Die Überprüfung des Gebläses ist sehr wichtig. Schäden am rotierenden Ventilator führen zu schweren Unfällen.**

## TRANSPORT

• Vor dem Transport oder der Aufbewahrung des Laubblasgeräts den Kraftstoff aus dem Kraftstofftank ablassen.

- Das Laubblasgerät sichern, sodass es während des Transports weder beschädigt wird noch Schäden verursacht.
- Keine großen Kräfte auf das Laubblasgerät ausüben, das Gerät z. B. nicht werfen oder fallen lassen. Dadurch erlischt die Garantie.

### Lagerung

- Das Laubblasgerät sollte im Haus aufbewahrt werden, an einem trockenen, für Kinder nicht erreichbaren Ort. Abb. 5 zeigt das Einstellen der Tragegurtes
- Der Laubfangsack lässt sich durch zusammendrücken am Rohrstützen (Abb. 6 lose Pfeile) auf das Gerät schieben. Sichern Sie den Fangsack mit den zwei Schrauben Abb. 6 Pos. 27

### Montage und Erstinbetriebnahme

- Zuerst müssen Sie das Saug – und Blasrohr montieren, hierzu stecken Sie die einzelnen Rohrstücke zusammen Abb. 2 Pos.19.
- Verschrauben Sie es mit den zwei mitgelieferten schrauben Abb. 2 Pos. 17 und 18.
- Stecken Sie das montierte Rohr auf das Gerät und sichern dieses mit den Schrauben Abb. 3 Pos. 21 / 21 / 22 und Abb. 4 Pos. 23 / 24 / 25.

### BEDIENUNG

Starten des Motors:

**Kontrollieren Sie alle Teile auf festen Sitz und eventuelle Beschädigungen. Setzen Sie sich das Gerät vor Inbetriebnahme auf und stellen Sie sich die Trageriemen auf ihre Körpergröße ein.**

Füllen Sie Kraftstoff ein, indem Sie den Tankdeckel (11) entfernen und Kraftstoff (Benzin bleifrei mit min. 90 Oktan und geeignetes Zweitaktöl im Mischungsverhältnis 1:40) einfüllen. Vermeiden Sie Hautkontakt mit Kraftstoffen! Achten Sie stets auf sauberen, unverschmutzten Kraftstoff! Verschließen Sie den Tankdeckel nach jedem Tank- oder Kontrollvorgang stets gut.

1. Begeben Sie sich mit dem Gerät auf die zu reinigende Fläche und legen Sie es eben auf den Boden.
2. Drücken Sie die Primerpumpe (15) 3-4 mal, bis Kraftstoff durch die Kraftstoffleitung in den Vergaser fließt.
3. Bei Kaltstart (Gerät längere Zeit nicht in Betrieb gewesen) betätigen Sie den Chokehebel (Abb. 8 Pos. 35) und schalten in Startstellung (Abb. 7 Pos. 4 in Stellung „I“).
4. Betätigen Sie den Gashebel Abb. 7 Pos. 30 in Richtung Vollgas (Gashebel nach rechts in Richtung Ein –Ausschalter)
5. Achten Sie auf festen Stand und fixieren das Gerät mit der linken Hand am Gehäuse
6. Ziehen Sie nun kräftig mit sicherem Abstand vom Gerät am Starterseil des Reversierstarters, lassen Sie dieses immer langsam wieder zurückgleiten. Der Motor sollte nun nach maximal 5 Zugversuchen anspringen.

7. Jetzt können Sie den Chokehebel langsam in Normalposition bringen. (Abb. 8 Pos. 37)
8. Kontrollieren Sie mit dem Gashebel die Drehzahl für ca. 1 Minute in Leerlaufstellung (Gashebel nach links), der Laubbläser ist nun betriebsbereit.
9. Setzen Sie sich das Gerät nun vorsichtig auf und fixieren Sie die Trageriemen am Oberkörper. Das Gerät sollte fest an Ihrem Oberkörper sitzen um eine optimale und sichere Arbeitsmöglichkeit zu gewährleisten.
10. Beginnen Sie Ihre Arbeit unter Beachtung der Sicherheitsbestimmungen.

### STÖRUNG UND ABHILFE

Störungen an Ihrem Gerät, welche einen größeren Eingriff erforderlich machen, immer durch Ihre Fachwerkstatt beheben lassen. **Unschonbare Eingriffe können Schäden verursachen!**

### Technische Daten

Motor-Bauart:	2-Takt
Max. Leistung	0,75 kW bei 7800 min <sup>-1</sup>
Hubraum:	31 cm <sup>3</sup>
Drehzahl (Motor):	3800 min <sup>-1</sup>
Luftgeschwindigkeit:	225 km/h
Häckselrate:	10 : 1
Saugvolumen:	ca. 12 m <sup>3</sup> /min
Tankinhalt	0,41 l
Vibration:	15,5 m/s <sup>2</sup>
Lärmwertangabe:	L <sub>WA</sub> 108 dB
Gewicht netto/brutto:	6,9 kg/ 8,3 kg

### Service

Sie haben **technische Fragen? Eine Reklamation? Benötigen Ersatzteile oder eine Bedienungsanleitung?**

Auf unserer Homepage [www.guede.com](http://www.guede.com) im Bereich **Service** helfen wir Ihnen schnell und unbürokratisch weiter. Bitte helfen Sie uns Ihnen zu helfen. Um Ihr Gerät im Reklamationsfall identifizieren zu können benötigen wir die Seriennummer sowie Artikelnummer und Baujahr. Alle diese Daten finden Sie auf dem Typenschild. Um diese Daten stets zur Hand zu haben, tragen Sie diese bitte unten ein.

**Seriennummer:**

**Artikelnummer:**

**Baujahr:**

**Tel.:** +49 (0) 79 04 / 700-360

**Fax:** +49 (0) 79 04 / 700-51999

**E-Mail:** [support@ts.guede.com](mailto:support@ts.guede.com)

### Wichtige Kundeninformation

Bitte beachten Sie, dass eine Rücksendung innerhalb oder auch außerhalb der Gewährleistungszeit grundsätzlich in der Originalverpackung erfolgen sollte. Durch diese Maßnahme werden unnötige Transportschäden und deren oft strittige Regelung wirkungsvoll vermieden. Nur im Originalkarton ist Ihr Gerät optimal geschützt und somit eine reibungslose Bearbeitung gesichert.



Störung	Ursache	Abhilfe
<b>Motor startet nicht</b>	Stopschalter (C)(nicht auf Position „I“ (Ein) Chokehebel geöffnet Zündkerzenstecker nicht aufgesteckt Zündkerze verschmutzt oder defekt Elektrodenabstand (M) der Zündkerze falsch Kraftstofftank leer Kraftstoff alt	Stopschalter (C) auf Position „I“ stellen Chokehebel schließen Zündkerzenstecker aufstecken Zündkerze reinigen oder wechseln Abstand (M) auf 0,6 – 0,7 mm einstellen Kraftstoff einfüllen Alten Kraftstoff durch neuen ersetzen
<b>Motor geht nach dem Starten wieder aus</b>	Luftfilter verschmutzt Elektrodenabstand der Zündkerze zu groß  Zündkerze verschmutzt oder defekt	Luftfilter reinigen Elektrodenabstand auf 0,6 – 0,7 mm einstellen  Zündkerze reinigen oder wechseln
<b>Motor hat Aussetzer</b>	Zündkerzenstecker oder Kabel locker  Luftfilter verschmutzt Kraftstoff alt Elektrodenabstand der Zündkerze zu klein	Zündkerzenstecker fest auf Zündkerze aufstecken Zündkabelbefestigung festklemmen Luftfilter reinigen Alten Kraftstoff durch neuen ersetzen Elektrodenabstand auf 0,6 – 0,7 mm einstellen
<b>Motor hat Aussetzer bei hohen Drehzahlen</b>	Luftfilter verschmutzt	Luftfilter reinigen

**GB****Please read carefully these Operating Instructions before putting the appliance into operation.**



A.V. 2 Any reprints, even in abbreviated version, are subject to approval. Technical changes reserved. Illustrations shown are examples.

## Marking:



### Product safety, instructions:

	
Product corresponds to appropriate norms of the European Community.	Keep in safe distance from inflammable sources!



### Prohibitions, Warnings:

	
Warning / Attention	Warning against health-harmful fumes



### Warnings, Instructions:

	
Warning against dangerous electric voltage	Danger of items thrown by running engine



### Warnings, Instructions:

	
Warning against hot surface	Not to be used at home



### Instructions:

	
Use hearing and sight protection	Read the Operating Instructions before use

### Environment Protection:

	
Do not throw waste to environment but dispose it properly.	Packing cardboard material may be delivered to collecting centres designed thereto.
	
Faulty and/or for-disposal-designed electric or electronic devices must be delivered to collecting centres designed thereto.	

### Package:

	
Protect against humidity	This side up

### Appliance

#### Equipment:

Air-cooled two-stroke engine with suction, blasting and cutting function.

Two-piece suction, or more precisely, blowing tube.

#### Scope of application:

Suitable for works in the garden, on a court and pavements.

Including a shoulder strap for convenient work without getting tired.

#### Supply including

1. Handling strap
2. Sparking-plug
3. Collecting leaf bag
4. Slide fastener
5. Suction/blowing selector
6. Collection bag hook
7. Air outlet
8. Air inlet
9. Suction extension
10. On/off switch
11. Tank cover
12. Hand throttle
13. Reverse starter
14. Choke lever
15. Fuse
16. Cover

#### Warranty

A warranty period of 12 months applies to commercial use and 24 months apply to private use and commences on the day of purchase of the device.

Warranty applies exclusively to failures due to defective material or workmanship. An original sale slip with indication of date of sale must be presented in case of claiming for the warranty rights.

Warranty does not cover unprofessional use such as device overload, violent use, damage caused by third party or foreign materials, failure to comply with operations and assembly manual, and normal wear and tear.

#### **FOLLOW CAREFULLY THE FOLLOWING INSTRUCTIONS TO ENSURE A HIGH SAFETY LEVEL:**

#### **ATTENTION!**

1. The person operating the appliance is responsible for safety of persons around.
2. Children and pets should only be around in safe distance from the running appliance (at least 10 meters).
3. Always wear safety, non-slip boots, firm gloves, protective glasses and long trousers when working with the appliance.
4. If the appliance is used in a dusty environment, put a breathing mask on.
5. Never aim the running appliance at face, other persons or animals.
6. Make sure your hands, legs, hair or parts of clothing did not get near the holes and movable parts.
7. Do not wear wide clothing or jewels that could be sucked in to the air intake hole.
8. Make always sure the leaf blower is correctly assembled before starting.
9. Never use the leaf blower in wet conditions or when raining.
10. Keep the grips and handles clean and dry.
11. Make sure all external nuts, screws and cogs were tightened before appliance starting.
12. Never let the leaf vacuum running when on side. It has been manufactured for operation in an upright position only.



13. Do not blow away any combustible materials, e.g. cigarette stubs or grill coal with the appliance.
14. Do not blow away any combustible, poisonous or explosive materials with the appliance.
15. Do not cross gravel paths or roads with the running appliance.
16. Always wear protective glasses and protective clothes at work with the vacuum.
17. **Attention:** Stones or other foreign matters can be speeded up by the current operation and thus cause injuries to persons or material damage.

### Emergency Action

Apply the first aid adequate to the injury and get qualified medical assistance as quickly as possible. Protect the injured person from more accidents and calm him/her down.

**For the sake of eventual accident, in accordance with DIN 13164, a workplace has to be fitted with a first-aid kit. It is essential to replace any used material in the first-aid kit immediately after it has been used. If you seek help, state the following pieces of information:**

1. Accident site
2. Accident type
3. Number of injured persons
4. Injury type(s)

### Disposal

Disposal instructions are illustrated in the form of pictograms on the device or packaging. Description of the pictograms is given in "Identification" chapter.

#### Disposal of transport packaging

Packaging protects the device against damage during transport. Packaging materials are usually selected according to their effect on environment and disposal methods and can therefore be recycled.

Returning of the packaging back to circulation saves resources and costs for packaging disposal.

Parts of the packaging (e.g. foil, styropor) may be dangerous for children. **Risk of suffocation!**

Keep these parts of the packaging out of reach of children and dispose as soon as possible.

#### WORKING CONDITIONS

1. Never work in non-ventilated rooms due to the risk of damage to health as a result of inhalation of burnt gases. Burnt gases contain harmful carbon monoxide.
2. Use the leaf vacuum only when you have corresponding stability and balance.
3. Never use the appliance at strong wind, bad weather, reduced visibility or extreme temperatures.  
(recommended environment temperature is below 40°C)

#### PREVENT TROUBLING WITH NOISE

**It is necessary to observe local provisions as far as the noisiness level and leaf vacuum operation time are concerned.**

1. Do not operate the appliance in the day-time when you would unacceptably disturb your neighbours (e.g. early in the morning or late in the evening). Keep to the times specified in local notices.
2. To keep the machine noisiness at as low level as possible, limit the number of machines used at the same time.
3. Do not turn up the gas than necessary for the specific work.
4. Check especially the noise suppressor, air inlet and air filter before appliance use.

#### FUEL

**Do the following to reduce the fire and burning risk:**

- a) Proceed carefully at fuel handling. It can ignite easily.
- b) Do not smoke at fire handling.
- c) Do not refuel if the engine is warm.
- d) Do not refuel if the appliance is on.
- e) Prevent fuel or oil spilling. Always wipe and dry the appliance before use.

- f) Start the engine at least 3 m before the place of fuelling.
- g) Always store the petrol in a container approved for flammable liquids.
- h) Make sure the appliance is assembled properly and in a faultless working state.
- i) Do not use the leaf vacuum near flames or sparks as flammable substance can ignite by aiming the appliance at an inflammable source.

**j) Remove the leaf bag at each refuelling and protect it against pollution with leaking fuel!**

**Spilt fuel on the leaf bag represents a potential source of danger!**

#### BEFORE EACH ENGINE STARTING

• Check the entire appliance and ensure all parts are not damaged and are properly fixed before each engine starting. In case of any damage of the fuel pipe, exhaust pipe or spark plug cable the vacuum can only be used after the damage is removed.

#### APPLIANCE USE AS DESIGNED

##### What are the leaf blowers?

The leaf blowers make the tiresome leaf sweeping in the autumn easier and thus also make the garden work much easier. Their area of use is extended over the course of the year to air blast sweeping: free impurities and rubbish, cans and litter can be quickly and easily collected on a heap. The leaf blowers thus become machines with a year-long utilisation.

##### Tips for leaf blower use

**You should collect the leaves as quickly as possible:** Wet leaves and dotting leaves or leaves on big heaps always represent a problem. Collecting big leaves, such as plane, walnut or chestnut is very difficult.

**Therefore we recommend removing leaves immediately after falling and in dry weather.** The blower blows the leaves on a heap from which you can collect them more easily or let them rot.

**And where should you start collecting leaves?** Wet leaves definitely represent a risk of slipping on busy roads, steep surfaces or staircases. They need to be removed for safety reasons.

**However, on most of vegetation surfaces leaves fulfil important functions of a constant growth and end cycle.** On surfaces with intensive care you should remove the leaves and on extensive grass surfaces you can partially let them lie. And perhaps you may find a small place for a heap of leaves in your garden that will in winter provide a warm shelter to many small animals, for instance a hedgehog.

#### MAINTENANCE

Always switch the engine off and disconnect the sparking-plug before each maintenance or check.

**If the appliance makes strange noises or vibrations while being used, immediately switch the engine off and contact service specialists of Güde for help. The blowing equipment check is very important. Any damage of the rotary ventilator leads to serious injuries.**

#### TRANSPORT

- Discharge fuel from the tank before appliance transport or storing.
- Secure the appliance in a manner that it could not be damaged or cause any damage during transport.
- Do not expose the leaf blower to heavy force, e.g. do not throw it or let it fall down. Your guarantee claims would expiry by doing so.

#### Storing

- Store the leaf blower in internal spaces, at a dry place inaccessible to children.

Pic. 5 shows handling strap adjustment.

The collecting leaf bag can be inserted on the appliance by pressing on the tube socket (pic. 6 free arrows).

Secure the collecting bag with two screws – pic. 6, pos. 27

#### Assembly and first putting into operation

- First you must assemble the suction and blowing tube. To do so, put individual tube pieces together (pic. 2 pos.19.)
- Screw it together with two screws supplied (pic. 2, pos. 17 and 18). Insert the assembled tube on the appliance and secure it with screws, pic. 3 pos. 21 / 21 / 22 and pic. 4 pos. 23 / 24 / 25.

## HANDLING

Engine starting:

**Check firm bedding and any damage at all parts. Put on the appliance before starting and adjust the handling straps to suit your body.**

Refuelling: disassemble the tank cover (11) and refuel (unleaded petrol of min. 90 octanes and suitable oil for two-stroke engines in the rate of 1:40). Make sure the fuel did not stain your skin! Always use clean, non-polluted fuel! Close the tank cover properly after each refuelling or each fuel level check.

1. Take the appliance to the surface being cleaned and put it even on the ground.
2. Press the fuse pump (15) three-four times until fuel runs through the fuel pipe.
3. At cold starting (appliance not been in operation for a long time), switch the choke lever (pic. 8 pos. 35) to the starting position (pic. 7 pos. 4 in the "I" position).
4. Shift the lever, pic. 7 pos. 30, in the full throttle direction (hand throttle on the right in the switch direction)
5. Ensure stability and pin-point the appliance with your left hand on the housing.
6. Now strongly - and with safe distance from the appliance – pull the reverse starter starting cable and let it slowly slide down again. The engine should start after a maximum of 5 pulls.
7. Now you can slowly return the choke lever to the normal position. (pic. 8 pos. 37)
8. Using the hand throttle, check the free-running revolutions per minute (hand throttle left), the leaf blower is now ready for operation.
9. Carefully put the appliance on and fix the strap to your body. The appliance should be firmly fixed to your body to ensure optimum and safe working.
10. Start working while observing the safety provisions.

## FAILURES AND THEIR REMOVAL

Failure	Cause	Removal
<b>Engine does not start</b>	Switch (C) not in the "I" position (on) Choke lever open Socket plug not inserted Faulty or dirty sparking-plug Wrong distance of electrodes (M) of the sparking-plug Empty fuel tank Old fuel	Put the switch (C) to the "I" position Close the choke lever Insert the socket plug Clean or replace the sparking-plug Set the distance (M) to 0.6 – 0.7 mm Refuel Replace old fuel with new
<b>Engine stalls after starting</b>	Dirty air filter Too big distance of sparking-plug electrodes Dirty or faulty sparking-plug	Clean the air filter Set the distance of electrodes to 0.6 – 0.7 mm Clean or replace the sparking-plug
<b>Engine often fails</b>	Loose socket plug or sparking-plug cable  Dirty air filter Old fuel*963  Too small distance of sparking-plug electrodes	Firmly insert the socket plug on the sparking-plug, clamp the cable fixation to the sparking-plug  Clean the air filter Replace old fuel with new  Set the distance of electrodes to 0.6 – 0.7 mm
<b>Engine fails at high revolutions</b>	Dirty air filter	Clean the air filter

Always have all failures requiring larger repairs removed in a specialised shop. **Any unprofessional repair can cause damage!**

## Technical data

Engine design:	two-stroke
Max. output	0.75 kW at 7,800 a min <sup>-1</sup>
Displacement:	31 cm <sup>3</sup>
Revolutions (engine):	3,800 a min <sup>-1</sup>
Air speed:	225 km/h
Pulverisation ratio:	10 : 1
Suction capacity:	app. 12 m <sup>3</sup> /a min
Tank capacity	0.41 l
Vibrations:	15.5 m/sec <sup>2</sup>
Noisiness:	L <sub>WA</sub> 108 dB
Weight net/gross:	6,9 kg/ 8,3 kg

## Service

**Any technical questions? Complaint? Do you need spare parts or operation manual?**

Go to our website [www.guede.com](http://www.guede.com) and the section **Service** will help you quickly and without bureaucracy. Please, help us to help you. In order to identify your device in case of complaint, please indicate serial number, order number and year of manufacture. All information is available on the product label. To have all information always at hand, put them down.

**Serial number:**

**Order number:**

**Year of manufacture:**

**Phone: +49 (0) 79 04 / 700-360**

**Fax: +49 (0) 79 04 / 700-51999**

**E-Mail: support@ts.guede.com**

## Important information for the customer

Please be sure to know that returning the product in or after the warranty period must be made in the original packaging.



FR

**Avant de mettre l'appareil en marche, veuillez lire attentivement ce mode d'emploi.**



A.V. 2 Toute réimpression, même partielle, nécessite une autorisation. Modifications techniques réservées. Les images sont à titre d'exemple.

### Symboles :



#### Sécurité du produit, interdictions :

	
Produit répond aux normes correspondantes de la CE	Éloigner des sources inflammables



#### Interdictions, avertissement :

	
Avertissement/attention	Avertissement : vapeurs nocives pour la santé



#### Avertissement :

	
Avertissement : tension électrique dangereuse	Danger d'éjection d'objets lors de la marche du moteur



#### Avertissement :

	
Avertissement : surface chaude	Utilisation extérieure



#### Consignes :

	
Utilisez un casque	Lisez le mode d'emploi avant l'utilisation.

#### Protection de l'environnement :

	
Liquidez les déchets de manière à ne pas nuire à l'environnement.	Déposez l'emballage en carton au dépôt pour recyclage.
	
Déposez les appareils électriques ou électroniques défectueux et/ou destinés à liquidation au centre de ramassage correspondant.	

#### Emballage :

	
Protégez de l'humidité	Sens de pose

#### Appareil

##### Équipement :

Moteur à deux temps avec refroidissement à air, fonction d'aspiration, de soufflage et de broyage.  
Tube d'aspiration ou de soufflage à deux pièces.

##### Domaines d'utilisation :

Convient parfaitement pour les travaux dans le jardin, la cour et les trottoirs. Avec sangle pour un travail confortable sans fatigue.

##### Contenu du colis

1. Sangle de transport
2. Bougie d'allumage
3. Sac de ramassage
4. Fermeture éclair
5. Manette de sélection aspiration/soufflage
6. Crochet pour le sac de ramassage
7. Sortie d'air
8. Entrée d'air
9. Embout d'aspiration
10. Interrupteur marche/arrêt
11. Bouchon du réservoir
12. Manette de gaz
13. Démarreur - inverseur
14. Manette de starter
15. Amorce
16. Carter

#### Garantie

La durée de la garantie est de 12 mois en cas d'une utilisation industrielle et de 24 mois pour le consommateur final. La période de garantie commence à courir à compter de la date d'achat de l'appareil.

La garantie s'applique exclusivement sur les défauts de matériel ou des défauts de fabrication. En cas de réclamation pendant la durée de la garantie, veuillez joindre l'original du justificatif d'achat comportant la date d'achat.

La garantie ne couvre pas une utilisation incompétente, telle que surcharge de l'appareil, utilisation de force, endommagement par une personne étrangère ou un objet étranger, non respect du mode d'emploi et du mode de montage et usure normale.

#### AFIN D'ASSURER UN GRAND DEGRÉ DE SÉCURITÉ, RESPECTEZ LES CONSIGNES SUIVANTES :

##### Attention !

1. La personne manipulant l'appareil est responsable de la sécurité des personnes se trouvant à proximité.
2. Les enfants et les animaux doivent respecter une distance de sécurité de l'appareil en marche (au minimum 10 mètres).
3. Lors du travail avec l'appareil, portez des chaussures de sécurité antidérapantes, des gants solides, des lunettes de protection et un pantalon long.
4. Si vous utilisez l'appareil dans un environnement poussiéreux, portez un masque.
5. Ne dirigez jamais le souffleur vers le visage d'autres personnes ou animaux.
6. Faites attention à ce que les mains, pieds, cheveux et parties des vêtements ne rentrent pas en contact avec les orifices et les pièces mobiles.
7. Ne portez pas de vêtements larges ou bijoux pouvant être aspirés par l'orifice d'aspiration.
8. Avant de mettre le souffleur en marche, veillez à ce qu'il soit bien monté.
9. N'utilisez jamais le souffleur sous la pluie ou l'humidité.
10. Maintenez toutes les poignées et supports secs et propres.
11. Avant de mettre le souffleur en marche, assurez-vous que tous les écrous, goupilles et vis sont serrés et bloqués.

12. Ne laissez jamais tourner le souffleur couché sur le côté. Il a été conçu uniquement pour l'utilisation en position droite.
13. Ne soufflez pas des matières brûlantes, telles que mégots ou charbon de bois.
- 14.
15. Ne soufflez pas des matières brûlantes, toxiques ou explosives.
16. Ne traversez pas des chemins de gravier et routes.
17. Lors du travail avec le souffleur, portez toujours des lunettes de protection et un vêtement de protection.
18. **Attention** : Le jet d'air peut augmenter la vitesse de déplacement des pierres et autres objets étrangers et provoquer des blessures ou dommages matériels.

### Conduite en cas d'urgence

Effectuez les premiers gestes de secours et appelez rapidement les premiers secours.

Protégez le blessé d'autres blessures et calmez-le.

**Pour des raisons de risque d'accident, le lieu de travail doit être équipé d'une armoire à pharmacie selon DIN 13164. Il est nécessaire de compléter immédiatement le matériel pris dans l'armoire à pharmacie. Si vous appelez les secours, fournissez les renseignements suivants:**

1. **Lieu d'accident**
2. **Type d'accident**
3. **Nombre de blessés**
4. **Type de blessure**

### MESURES ANTI-BRUIT

**Il est nécessaire de respecter les dispositions locales relatives au bruit et à la durée de travail des souffleurs.**

1. N'utilisez pas l'appareil tôt le matin ou tard le soir. Respectez les heures imposées par les dispositions locales.
2. Pour réduire au maximum le bruit, limitez le nombre d'appareils utilisés en même temps.
3. Ne forcez pas sur le gaz plus que nécessaire pour le travail.
4. Avant toute utilisation, contrôlez l'appareil, en particulier l'amortisseur de bruit, l'orifice d'aspiration et le filtre à air.

### COMBUSTIBLE

**Pour minimiser le danger d'incendie et de brûlure :**

- a) Soyez prudents lors de la manipulation du combustible. Il est légèrement inflammable.
- b) Ne fumez pas lors de la manipulation du combustible.
- c) Ne ravitaillez pas si le moteur est chaud.
- d) Ne ravitaillez pas lorsque le moteur tourne.
- e) Évitez les fuites de combustible ou d'huile. Essuyez et séchez l'appareil avant l'utilisation.
- f) Démarrez le moteur à une distance minimale de 3 m de l'endroit de ravitaillement.
- g) Stockez l'essence dans un récipient conçu pour les liquides inflammables.
- h) Assurez-vous que l'appareil est correctement monté et en parfait état de fonctionnement.
- i) N'utilisez pas le souffleur à proximité des flammes ou étincelles ; en dirigeant le souffleur vers une source inflammable vous pourriez provoquer l'inflammation des matières inflammables.

**j) Lors de chaque ravitaillement, retirez le sac de ramassage et veillez à ce qu'il ne soit pas souillé par le combustible !**

**Le combustible déversé sur le sac de ramassage représente une source potentielle de danger !**

### AVANT LE DÉMARRAGE DU MOTEUR

• Avant chaque démarrage du moteur, contrôlez entièrement l'appareil, la fixation correcte et l'état parfait de tous les composants. Si le circuit d'alimentation, l'évacuation des produits de combustion ou le câble d'allumage est endommagé, faites les réparer avant de réutiliser l'appareil.

## UTILISATION EN CONFORMITÉ AVEC LA DESTINATION

### Qu'est-ce qu'un souffleur ?

**Le souffleur est un appareil qui permet d'éviter le ramassage difficile des feuilles en automne et de faciliter ainsi considérablement le travail dans le jardin. Leur domaine d'utilisation s'élargit tout au long de l'année, il permet de souffler également les objets suivants :** Poussières et impuretés, boîtes et déchets qui peuvent ainsi être plus rapidement et plus facilement entassés. Les souffleurs peuvent ainsi être utilisés tout au long de l'année.

### Conseils d'utilisation des souffleurs

**Entasser le plus rapidement les feuilles.** Les feuilles mouillées représentent toujours un problème, tout comme les feuilles qui commencent à pourrir ou sont accumulées en gros tas. Il y a également des arbres à grandes feuilles, tels que platane, noyer ou châtaigner, qui ne se laissent pas facilement râtelier.

**Par conséquent, il convient de ramasser les feuilles si possible lorsque le temps est sec et le plus rapidement possible après la chute des feuilles.** Le souffleur permet de former des tas, qui peuvent être plus facilement ramassés ou laissés pourrir.

**Où ramasser les feuilles ?** Les feuilles mouillées représentent le danger de glissement sur des routes fréquentées, des pentes ou marches. Ici, elles doivent être supprimées pour cause de sécurité de circulation.

**Néanmoins, sur la plupart des surfaces de végétation, les feuilles remplissent des fonctions importantes dans le cycle continu de croissance et de disparition.** Les surfaces traitées de façon intensive doivent être débarrassées des feuilles, en revanche, sur des surfaces extensives, une partie des feuilles peut rester. Peut-être trouvera-t-on dans le jardin une petite place pour un tas de feuilles qui servira d'endroit d'hibernation aux nombreux petits animaux, un hérisson par exemple.

### ENTRETIEN

Avant l'entretien ou le contrôle, arrêtez le moteur et débranchez la bougie d'allumage.

**Si vous entendez des bruits inhabituels ou vous ressentez des vibrations lors de l'utilisation de l'appareil, arrêtez immédiatement le moteur et appelez un technicien de la société Güde. Le contrôle du ventilateur est très important. Un ventilateur endommagé en rotation peut provoquer des blessures graves.**

### TRANSPORT

- Avant le transport ou le stockage de l'appareil, videz le carburant du réservoir du souffleur.
- Bloquez le souffleur lors du transport de façon à ce qu'il ne soit pas endommagé ou ne provoque pas des dommages.
- Ne forcez pas le souffleur, ne le jetez pas, ne le faites pas tomber. Ceci provoquerait la perte de la garantie.

### Stockage

- Stockez le souffleur dans un local intérieur, à l'endroit inaccessible aux enfants.

La fig. 5 représente le réglage de la sangle de transport.

Le sac de ramassage peut être fixé sur l'appareil en appuyant sur la tubulure (fig. 6 flèches libres).

Bloquez le sac de ramassage à l'aide de deux vis – fig. 6, pos. 27

### Montage et première mise en marche

- Montez d'abord le tube d'aspiration et de soufflage. Pour cela, assemblez les pièces individuelles du tube (fig. 2 pos.19.) Assemblez-les à l'aide de deux vis fournies (fig. 2, pos. 17 a 18). Enfilez le tube monté sur l'appareil et bloquez-le par l'intermédiaire de deux vis, fig. 3 pos. 21 / 21 / 22 et fig. 4 pos. 23 / 24 / 25.

### MANIPULATION

Démarrage du moteur :

**Contrôlez le serrage et éventuellement l'endommagement de toutes les pièces. Mettez l'appareil sur vous et adaptez la sangle selon votre corpulence avant de mettre l'appareil en marche.**

Ravitaillement : Retirez le bouchon du réservoir (11) et versez le carburant (essence sans plomb avec au minimum 90 octanes) et l'huile convenant aux moteurs à deux temps au taux de 1:40).

Évitez le contact de la peau avec le carburant ! Veillez à ce que le carburant soit toujours propre et exempt d'impuretés ! Après chaque ravitaillement ou contrôle, fermez correctement le bouchon du réservoir.

1. Transportez l'appareil sur la surface à nettoyer et placez-le droit sur le sol.
2. Pressez 3-4x la pompe primaire (15) jusqu'à ce que le combustible passe par le circuit d'alimentation.
3. Lors du démarrage à froid (l'appareil n'a pas été utilisé depuis longtemps), placez la manette de starter (fig. 8 pos. 35) à la position de démarrage (fig. 7 pos. 4 en position „I“).
4. Poussez la manette fig. 7 pos. 30 dans le sens „plein gaz“ (manette de gaz à droite vers l'interrupteur).
5. Veillez à maintenir la stabilité et saisissez le carter de la main droite.
6. À présent, tirez fermement et à une distance de sécurité la corde de starter et laissez la revenir lentement. Le moteur devrait démarrer après au maximum 5 tirages.
7. À présent, vous pouvez remettre la manette de starter lentement à la position normale (fig. 8 pos. 37)

8. Contrôlez les tours à régime lent par minute à l'aide de la manette de gaz (manette de gaz à gauche). À présent, le souffleur est prêt à l'emploi.
9. Mettez l'appareil sur vous et fixez les sangles à la partie supérieure du corps. L'appareil doit reposer sur le haut de votre corps et assurer un travail optimal et sûr.
10. Commencez à travailler en respectant les consignes de sécurité.

#### Caractéristiques techniques

Moteur :	à deux temps
Puissance maximale	0,75 kW à 7800 min <sup>-1</sup>
Cylindrée :	31 cm <sup>3</sup>
Tours (moteur):	3800 min <sup>-1</sup>
Vitesse d'air:	225 km/h
Rapport de broyage :	10 : 1
Volume d'aspiration :	environ 12 m <sup>3</sup> /min
Volume du réservoir	0,41 l
Vibrations :	15,5 m/s <sup>2</sup>
Niveau de bruit :	L <sub>WA</sub> 108 dB
Poids net/brut :	6,9 kg/ 8,3 kg

Panne	Cause	Mesures
<b>Moteur ne démarre pas</b>	Interrupteur Stop (C) (ne se trouve pas en position „I“ (Marche) Manette de starter ouverte Antiparasite de la bougie d'allumage mal inséré Bougie d'allumage encrassée ou défectueuse Distance incorrecte des électrodes (M) de la bougie d'allumage Réservoir de carburant vide Carburant périmé	Placez l'interrupteur Stop (C) à la position „I“  Fermez la manette de starter Insérez l'antiparasite de la bougie d'allumage Nettoyez ou remplacez la bougie d'allumage Réglez la distance (M) à 0,6 – 0,7 mm  Ravitaillez en carburant Remplacez le carburant périmé par un frais
<b>Le moteur coupe après le démarrage</b>	Filtre à air encrassé Distance des électrodes de la bougie d'allumage trop grande	Nettoyez le filtre à air Réglez la distance des électrodes à 0,6 – 0,7 mm
<b>Moteur coupe fréquemment</b>	Bougie d'allumage encrassée ou défectueuse  Antiparasite ou le câble de la bougie d'allumage desserrée  Filtre à air encrassé Carburant périmé	Nettoyez ou remplacez la bougie d'allumage  Insérez fermement l'antiparasite de la bougie d'allumage, fixez correctement le câble de la bougie d'allumage  Nettoyez le filtre à air Remplacez le carburant périmé par un frais
<b>Moteur coupe lors des rotations élevées</b>	Distance des électrodes de la bougie d'allumage trop petite  Filtre à air encrassé	Réglez la distance des électrodes à 0,6 – 0,7 mm  Nettoyez le filtre à air



CZ

**Před uvedením přístroje do chodu si, prosím, pečlivě přečtěte tento návod k obsluze.**

A.V. 2 K přetiskům, a to i částí textu, je třeba povolení. Technické změny vyhrazeny. Vyobrazení představují příklady

## Značení:



### Bezpečnost výrobku, příkazy:

	
Produkt odpovídá příslušným normám Evropských společností	Udržujte v bezpečné vzdálenosti od zápalných zdrojů!



### Zákazy, výstrahy:

	
Výstraha / pozor	Výstraha před zdraví škodlivými výpari



### Výstrahy, příkazy:

	
Výstraha před nebezpečným elektrickým napětím	Nebezpečí odhození předmětů při běžícím motoru



### Výstrahy, příkazy:

	
Výstraha před horkým povrchem	Pro používání mimo dům



### Příkazy:

	
Používejte pomůcky na ochranu sluchu a zraku	Před použitím si přečtěte návod k obsluze

### Ochrana životního prostředí:

	
Odpad neodhazujte do prostředí, ale řádně jej likvidujte.	Obalový materiál z lepenky lze odevzdat ve sběrnách k tomu určených.
	
Poškozené a likvidované elektrické nebo elektronické přístroje je nutno odevzdat ve sběrně k tomu určené.	

### Obal:

	
Chraňte před mokrem	Orientace obalu nahoru

### Přístroj

#### Vybavení:

Dvoutaktní motor chlazený vzduchem s funkcí sání, foukání a sekání.

Dvoudílná sací resp. foukací trubka.

#### Oblasti použití:

Velmi dobře se hodí pro práce v zahradě, na dvoře a na chodnicích. Včetně ramenního popruhu pro pohodlnou práci bez únavy.

#### Rozsah dodávky

1. Popruh na přenášení
2. Zapalovací svíčka
3. Sběrný vak na listí
4. Zdrhovadlo
5. Volící páčka sání/foukání
6. Háček na sběrný vak
7. Výstup vzduchu
8. Vstup vzduchu
9. Sací nástavec
10. Spínač zap./vyp.
11. Víko nádrže
12. Plynová páčka
13. Reverzní startér
14. Páčka sytiče
15. Roznětka
16. Kryt

#### Záruka

Záruční doba činí 12 měsíců při průmyslovém použití, 24 měsíců pro spotřebitele a začíná dnem nákupu přístroje.

Záruka se vztahuje výhradně na nedostatky způsobené vadou materiálu nebo výrobní vadou. Při reklamaci v záruční době je třeba přiložit originální doklad o koupi s datem prodeje.

Do záruky nespádá neodborné použití jako např. přetížení přístroje, použití násilí, poškození cizím zásahem nebo cizími předměty, nedodržení návodu k použití a montáži a normální opotřebení.

#### ABY BYL ZAJIŠTĚN VYSOKÝ STUPEŇ BEZPEČNOSTI, DODRŽUJTE POZORNĚ NÁSLEDUJÍCÍ POKYNY:

#### POZOR!

1. Osoba obsluhující přístroj je odpovědná za bezpečnost osob stojících kolem.
2. Děti a domácí zvířata by se měly zdržovat pouze v bezpečné vzdálenosti od běžícího přístroje (minimálně 10 metrů).
3. Při práci s přístrojem noste vždy bezpečnou, protiskluzovou obuv, silné rukavice, ochranné brýle a dlouhé kalhoty.
4. Používáte-li přístroj v prašném prostředí, nasadte se dýchací masku.
5. Když je přístroj v chodu, nikdy jím nemiňte na obličej, na jiné osoby nebo zvířata.
6. Dbejte na to, aby se Vám do blízkosti otvorů a pohyblivých součástí nedostaly ruce, nohy, vlasy ani části oděvu.
7. Nenoste široké oděvy ani šperky, které by mohly být vtaženy do otvoru pro přívod vzduchu.
8. Před spuštěním foukače listí se vždy přesvědčte, že je správně smontován.
9. Foukač listí nikdy nepoužívejte za mokra nebo při dešti.
10. Držadla a rukojeti udržujte čisté a suché.
11. Před spuštěním přístroje zajistěte, aby všechny vnější matice, šrouby a čepy byly dotažené.
12. Vysavač listí nikdy nenechávejte běžet, leží-li na boku. Byl vyvinut pouze pro provoz ve vzpřímené pozici.
13. Přístrojem neodfukujte hořlavé materiály, např. nedopalky cigaret nebo grilovací uhlí.
14. Přístrojem neodfukujte hořlavé, jedovaté nebo výbušné materiály.

15. Je-li přístroj zapnutý, nepřejíždějte s ním šterkové cesty ani silnice.
16. Při práci s vysavačem noste vždy ochranné brýle a ochranný oděv.
17. **Pozor:** Kameny nebo jiná cizí tělesa se mohou působením proudu vzduchu urychlit a způsobit poranění osob nebo materiální škody.

#### Chování v případě nouze

Zaveďte úrazu odpovídající potřebnou první pomoc a vyzvěte co možná nejdříve kvalifikovanou lékařskou pomoc.

Chraňte zraněného před dalšími úrazy a uklidněte jej. **Kvůli případné nehodě musí být na pracovišti vždy po ruce lékárníčka první pomoci dle DIN 13164. Materiál, který si z lékárníčky vezmete, je třeba ihned doplnit. Pokud požadujete pomoc, uveďte tyto údaje:**

1. Místo nehody
2. Druh nehody
3. Počet zraněných
4. Druh zranění

#### Likvidace

Pokyny pro likvidaci vyplývají z piktogramů umístěných na přístroji resp. obalu. Popis jednotlivých významů najdete v kapitole „Označení“.

#### Likvidace přepravního obalu

Obal chrání přístroj před poškozením při přepravě. Obalové materiály jsou zvoleny zpravidla podle jejich šetrnosti vůči životnímu prostředí a způsobu likvidace a lze je proto recyklovat.

Vrácení obalu do oběhu materiálu šetří suroviny a snižuje náklady na likvidaci odpadů.

Části obalu (např. fólie, styropor) mohou být nebezpečné pro děti. **Existuje riziko udušení!**

Části obalu uschovejte mimo dosah dětí a co nejdříve zlikvidujte.

#### PRACOVNÍ PODMÍNKY

1. Z důvodu nebezpečí poškození zdraví v důsledku vdechování palin nepracujte nikdy v nevětraných místnostech. Spaliny obsahují škodlivý oxid uhelnatý.
2. Vysavač listí používejte pouze tehdy, máte-li dobrou stabilitu a rovnováhu.
3. Přístroj nikdy nepoužívejte při silném větru, špatném počasí, při snížené viditelnosti nebo extrémních teplotách. (Doporučená teplota prostředí je méně než 40°C.)

#### ZABRAŇTE OBTĚŽOVÁNÍ HLUKEM

**Je nutno dodržovat místní ustanovení, pokud jde o hladinu hlučnosti a dobu provozování vysavače listí.**

1. Přístroj neprovozujte v denních dobách, kdy byste sousedy nepřijatelným způsobem rušili (např. brzy ráno nebo pozdě večer). Dodržujte doby uvedené v místních vyhláškách.
2. Abyste udrželi hlučnost stroje na co nejnižší úrovni, omezte počet přístrojů používaných současně.
3. Nepřidávejte více plynu, než je potřebné pro konkrétní práci.
4. Před použitím přístroj zkontrolujte, zejména tlumič hluku, proud vzduchu a vzduchový filtr.

#### PALIVO

**Abyste redukovali nebezpečí požáru a popálení:**

- a) Při manipulaci s palivem postupujte opatrně. Snadno se vznítí.
- b) Při manipulaci s palivem nekuřte.
- c) Nedoplňujte palivo, je-li motor teplý.
- d) Netankujte, je-li přístroj zapnutý.
- e) Zabraňte rozlití paliva nebo oleje. Přístroj před použitím vždy otfete a osušte.
- f) Motor startujte ve vzdálenosti min. 3 m před místem čerpání.

- g) Benzín skladujte vždy v nádobě schválené pro hořlavé kapaliny.
- h) Zajistěte, aby byl přístroj správně smontován a v bezvadném provozním stavu.
- i) Vysavač listí nepoužívejte v blízkosti plamenů nebo jisker, neboť namířením přístroje na zápalný zdroj se mohou hořlavé substance vznítit.

**j) Při každém tankování sejměte vak na listí a chraňte jej před znečištěním unikajícím palivem!**

**Rozlité palivo na vaku na listí představuje potenciální zdroj nebezpečí!**

#### PŘED KAŽDÝM NASTARTOVÁNÍM MOTORU

• Před každým spuštěním motoru zkontrolujte celý přístroj a zajistěte, aby jednotlivé součásti byly neporušené a řádně upevněné. V případě poškození palivového potrubí, výfukového potrubí nebo kabelu zapalování je dovoleno vysavač listí použít teprve po odstranění škod.

#### POUŽÍVÁNÍ PŘÍSTROJE V SOULADU S JEHO URČENÍM

##### Co jsou to foukače listí?

**Foukače listí zjednodušují protivné zametání listí na podzim a tím velmi usnadňují práci na zahradě. V průběhu roku se jejich oblast použití rozšiřuje také na zametání proudem vzduchu:** volné nečistoty a smetí, plechovky a odpadky lze rychle a snadno sebrat na hromadu. Foukače listí se tak stávají stroji s celoročním využitím.

##### Tipy k používání foukače listí

**Listí byste měli sebrat co nejdříve:** Mokrě listí vždy představuje problém. Rovněž listí, které již začalo tlít nebo je na velkých hromadách. Pak jsou tu velké listy, jako je platan, ořešák nebo kaštan, které se zvláště urputně „brání“ sebrání.

**Proto doporučujeme odstranit listí co nejdříve po spadnutí a při suchém počasí.** Foukač při tom sfoukne listí na hromadu, kde jej pak buď můžete snáze sebrat nebo nechat zetlít.

**A kde byste měli listí sbírat?** Mokrě listí určitě představuje nebezpečí uklouznutí na frekventovaných cestách, příkrých plochách nebo schodištích. Zde je nutno jej z bezpečnostních důvodů odstraňovat.

**Na většině vegetačních ploch však listí plní důležité funkce v neustálém koloběhu růstu a zániku.** Na plochách s intenzivní péčí byste měli listí odstraňovat, na extenzivních travníkových plochách jej můžete částečně nechat ležet. A možná najdete v zahradě místočko na hromadu listí, která poskytnou v zimě teplý útulek mnohým drobným živočichům a třeba i ježkovi.

##### ÚDRŽBA

Před údržbou nebo kontrolou vždy vypněte motor a odpojte zapalovací svíčku.

**Vydává-li přístroj při používání nezvyklé zvuky nebo vibrace, ihned vypněte motor a obraťte se o pomoc na servisní odborníky firmy Güde. Kontrola foukacího zařízení je velmi důležitá. Škody na rotujícím ventilátoru vedou k těžkým úrazům.**

##### PŘEPRAVA

- Před přepravou nebo uložením přístroje vypusťte z nádrže palivo.
- Přístroj zajistěte tak, aby nemohl být při přepravě poškozen a ani nepůsobil žádné škody.
- Foukač listí nevystavujte působení velké síly, např. jej neházejte nebo nenechte spadnout. Tím by zanikly Vaše záruční nároky.

##### Uložení

• Foukač listí ukládejte ve vnitřních prostorách, na suchém místě nepřístupném pro děti.

Obr. 5 ukazuje nastavení popruhu pro přenášení.

Sběrný vak na listí lze na přístroj nasunout stisknutím na hrdle trubky (obr. 6 volné šipky).

Sběrný vak zajistěte dvěma šrouby – obr. 6, pol. 27

##### Montáž a první uvedení do chodu

• Nejprve musíte namontovat sací a foukací trubku. Za tím účelem sestavte jednotlivé kusy trubky (obr. 2 pol.19.)

Sešroubujte ji dvěma šrouby, které jsou součástí dodávky (obr. 2, pol. 17 a 18).

Smontovanou trubku nasuňte na přístroj a zajistěte ji šrouby obr. 3 pol. 21 / 21 / 22

a obr. 4 pol. 23 / 24 / 25.

## OBSLUHA

Spuštění motoru:

**U všech součástí zkontrolujte pevné uložení a případné škody. Před spuštěním si přístroj nasadte a popruh pro přenášení si upravte podle své postavy.**

Doplnění paliva: odmontujte víko nádrže (11) a doplňte palivo (bezolovnatý benzín min. 90 oktanů a vhodný olej pro dvoutaktní motory v poměru 1:40). Dbejte, aby Vám palivo nepotřísnilo pokožku! Používejte vždy čisté, neznečištěné palivo! Víko nádrže po každém tankování nebo každé kontrole stavu paliva dobře uzavřete.

1. Vydejte se s přístrojem na čistou plochu a položte jej rovně na zem.
2. Stiskněte čerpadlo roznětky (15) 3-4krát, až bude palivovým potrubím protékat palivo.
3. Při startu za studena (přístroj nebyl dlouho v provozu) přepněte páčku sytiče (obr. 8 pol. 35) do pozice pro startování (obr. 7 pol. 4 v pozici „I“).
4. Páčku obr. 7 pol. 30 posuňte ve směru k plnému plynu (plynová páčka vpravo směrem k vypínači)
5. Dbejte na stabilitu a přístroj fixujte levou rukou na skříni.
6. Nyní silně a s bezpečným odstupem od přístroje zatáhněte za startovací lanko reverzního startéru a nechte jej opět pomalu sklouznout zpět. Motor by měl naskočit maximálně po 5 zataženích.
7. Nyní můžete páčku sytiče pomalu vrátit do normální pozice. (obr. 8 pol. 37)
8. Pomocí plynové páčky zkontrolujte volnoběžné otáčky za minutu (plynová páčka doleva), nyní je foukač listů připraven k provozu.
9. Přístroj si opatrně nasadte a fixujte popruh na trupu. Přístroj by měl na Vašem trupu sedět pevně, aby byla zajištěna optimální a bezpečná práce.
10. Zahajte práci a dodržujte při tom bezpečnostní ustanovení.

## PORUCHY A JEJICH ODSTRANĚNÍ

Poruchy na přístroji, které vyžadují větší zásah, nechte vždy odstranit v odborné dílně. **Neodborné zásahy mohou způsobit škody!**

## Technické údaje

Konstrukce motoru:	dvoutaktní
Max. výkon	0,75 kW při 7800 min <sup>-1</sup>
Zdvihový objem:	31 cm <sup>3</sup>
Otáčky (motor):	3800 min <sup>-1</sup>
Rychlost vzduchu:	225 km/h
Poměr rozmělnění:	10 : 1
Sací objem:	cca 12 m <sup>3</sup> /min
Obsah nádrže	0,41 l
Vířba:	15,5 m/s <sup>2</sup>
Údaj o hlučnosti:	L <sub>WA</sub> 108 dB
Hmotnost netto/brutto:	6,9 kg/ 8,3 kg

## Servis

### Máte technické otázky? Reklamací? Potřebujete náhradní díly nebo návod k obsluze?

Na naší domovské stránce [www.guede.com](http://www.guede.com) Vám v oddílu **Servis** pomůžeme rychle a nebyrokraticky. Prosím pomozte nám pomoci Vám. Aby bylo možné Vás přístroj v případě reklamacie identifikovat, potřebujeme sériové číslo, objednávací číslo a rok výroby. Všechny tyto údaje najdete na typovém štítku. Abyste měli tyto údaje vždy po ruce, zapište si je prosím dole.

**Sériové číslo:**  
**Objednávací číslo:**  
**Rok výroby:**

**Tel.:** +49 (0) 79 04 / 700-360  
**Fax:** +49 (0) 79 04 / 700-51999  
**E-Mail:** [support@ts.guede.com](mailto:support@ts.guede.com)

## Důležité informace pro zákazníka

Upozorňujeme, že vrácení během záruční doby nebo i po záruční době je třeba zásadně provést v originálním obalu. Tímto opatřením se účinně zabrání zbytečnému poškození při dopravě a jeho často spornému vyřízení. Přístroj je optimálně chráněn jen v originálním obalu, a tím je zajištěno plynulé zpracování.

Porucha	Příčina	Odstranění
<b>Motor nespouští</b>	vypínač (C) není v pozici „I“ (zap.) otevřená páčka sytiče není nasazená zástrčka zapalovací svíčky vadná nebo znečištěná zapalovací svíčka špatná vzdálenost elektrod (M) zapalovací svíčky prázdňá palivová nádrž staré palivo	vypínač (C) dejte do polohy „I“ zavřete páčku sytiče nasadte zástrčku zapalovací svíčky vyčistěte nebo vyměňte zapalovací svíčku vzdálenost (M) nastavte na 0,6 – 0,7 mm doplňte palivo staré palivo nahraďte novým
<b>Motor po spuštění opět zhasne</b>	znečištěný vzduchový filtr příliš velká vzdálenost elektrod zapalovací svíčky znečištěná nebo vadná zapalovací svíčka	vyčistěte vzduchový filtr vzdálenost elektrod nastavte na 0,6 – 0,7 mm vyčistěte nebo vyměňte zapalovací svíčku
<b>Motor má výpadky</b>	uvolněná zástrčka nebo kabel zapalovací svíčky  znečištěný vzduchový filtr staré palivo*963  příliš malá vzdálenost elektrod zapalovací svíčky	zástrčku zapalovací svíčky pevně nasadte na svíčku, zasvorkujte upevnění kabelu ke svíčke  vyčistěte vzduchový filtr staré palivo nahraďte novým  vzdálenost elektrod nastavte na 0,6 – 0,7 mm
<b>Motor má výpadky při vysokých otáčkách</b>	znečištěný vzduchový filtr	vyčistěte vzduchový filtr





Mielőtt a gépet üzembe helyezi, olvassa el figyelmesen a használati utasítást.

A.V. Utánnymást és részutánnymást is jóvá kell hagyatni. Műszaki változások fenntartva.

<b>HU</b>	<b>Vannak kérdései? Reklamáció? Szüksége van pótalkatrészekre, vagy használati utasításra?</b>		
	Honlapunkon a <a href="http://www.guede.com">www.guede.com</a> címen <b>szervíz terén</b> gyorsan, bürokráciát kizárva segítségére leszünk. Kérem, segítsen, hogy segíthessünk. Hogy gépét reklamáció esetén identifikálhassuk, szükségünk van a gyártási számra, a szortiment tételszámára és a gyártási évre. Ezek az adatok fel vannak tüntetve a típus címken. Hogy mindig kéznél legyenek, kérem, jegyezze fel az alábbiakban. Gyártási szám: _____ Szortiment tételszám: _____ Gyártási év: _____		
	<b>Tel.: +49 (0) 79 04 / 700-360</b>	<b>Fax: +49 (0) 79 04 / 700-51999</b>	<b>E-Mail: support@ts.guede.com</b>

<b>HU</b>	Reklamációt és pótalkatrészek megrendelését az illető szervízúrlap segítségével gyorsan, bürokráciát kizárva, intézünk el az alábbi címen: <a href="http://www.guede.com/support">http://www.guede.com/support</a> . Az űrlapot az alábbi címeke kérheti ki:		
	<b>Tel.: +49 (0) 79 04 / 700-360</b>	<b>Fax: +49 (0) 79 04 / 700-51999</b>	<b>E-Mail: support@ts.guede.com</b>

## JELZÉSEK:

### A gyártmány biztonsága, tilalmak:

A gyártmány megfelel az illető EU normák követelményeinek	Tilos tűzveszélyes anyagok közelében tartani

### Figyelmeztetések:

Figyelmeztetés/vigyázz	Figyelmeztetés egészségre ártalmas gőzökre

### Figyelmeztetések:

Figyelmeztetés a veszélyes magas feszültségre	Figyelmeztetés a gép által elvetett tárgyakra

### Figyelmeztetések:

Figyelmeztetés a gép forró felületére	Tilos zárt helyiségben használni

### Utasítások:

Használjon fül és szemvédőt	Használat előtt olvassa el a használati utasítást

### Természetvédelem:

Tilos a hulladékot a környezetben tárolni, szakszerűen kell megsemmisíteni	A karton csomagolást át lehet adni reciklációra speciális hulladékgyűjtőbe.
Hibás és/vagy tönkrement villany, vagy elektromosgépeket át kell adni az illetékes hulladékgyűjtő telepre.	

## Csomagolás:

Védje nedvesség ellen	A csomagolást felállított pozícióban tartsa

### Gép

#### Kellékek:

Levegővel hűtött kétütemű motor szívó, fúvó és vágó funkcióval. Két részes szívó resp. fúvó cső.

#### Használat:

Alkalmas kerti, udvari használatra és gyalogjárók kezeléséhez. A vállszallagok kényelmes munkát biztosítanak be.

#### A szállítmány tartalma

1. Vállszallagok
2. Gyújtó gyertya
3. Gyújtó zsák
4. Villámzár
5. Váltókar szívás/fúvás
6. Kampó a gyújtózsákra
7. Levegő kivezető
8. Levegő bevezető
9. Szívó hosszabbító
10. Be/ki kapcsoló
11. Tartálykupak
12. Gázkapcsoló kar
13. Irányváltó startér
14. A szivató karja
15. Gyutacs
16. Védőburok

### Általános biztonsági utasítások

A használati utasításban foglalt figyelmeztetések és a szimbólumokkal jelzett figyelmeztető címkék - a kritikus pontokra vonatkoznak, mely esetben nagyon óvatosnak kell lenni, ugyanis súlyos sebesüléseket okozhatnak. Ezért az illetékes utasításokat figyelmesen tanulmányozza át és gondosan tartsa be.

A használati utasítást a gép első használata előtt figyelmesen el kell olvasni. Az esetben, ha a gép bekapcsolásával és használatával kapcsolatban kétségeik lesznek forduljanak a gyártóhoz (szervíz osztály).

### A MAGAS SZÍNVONALÚ BIZTONSÁG ÉRDEKÉBEN TARTSA BE AZ ALÁBBI UTASÍTÁSOKAT:

#### VIGYÁZZ!

1. A gép kezelője felelős a közelben lévő személyek biztonságáért.
2. A gyerekeket és a háziállatokat nem szabad a működő levélszívó gép közelébe engedni (legalább 10 méteres távolságot kell betartani)
3. A levélszívó géppel való munka közben viseljen biztonságos, csúszás elleni talppal ellátott cipőt, kesztyűt, védőszemüveget és hosszú nadrágot.
4. Az esetben, ha a levélszívó gépet poros környezetben használja, viseljen respirátort
5. A levélszívó gépet soha nem szabad saját, vagy más személyek arca, vagy állatok felé irányítani.
6. Ügyeljen arra, hogy keze, lába, haja, vagy ruhadarabjai ne kerüljenek a mozgó alkatrészek nyílásai közelébe.
7. Ne viseljen bő öltözetet, ékszereket, melyeket a légvezető nyílások beszívhatnak.
8. Mielőtt a levélszívó gépet üzembe helyezi, ügyeljen arra, hogy a gép szabályszerűen legyen összeszerelve.
9. A levélszívó gépet nem szabad vizes környezetben, vagy esőben használni.
10. A tartókat és a markolót tartsa tisztán és szárazon.
11. Mielőtt bekapcsolja a levélszívó gépet, ellenőrizze, hogy minden külső anyacsavar, csavar és csapszeg biztonságosan és szilárdan rögzítve legyen.
12. Soha nem szabad a levélszívó gép motorját működtetni, ha a gép az oldalán fekszik. Kizárólag felállított pozícióban működtethető.
13. Nem szabad égő anyagot, pl. cigarettavéget, vagy grillszén maradványait a géppel kiszívni.
14. Nem szabad a géppel gyúlékony, mérgező, se robbanó anyagokat kiszívni.
15. Bekapcsolt levélszívó géppel nem szabad se az országúton, se kavicsos úton haladni.
16. A levélszívó géppel való munka közben viseljen védőszemüveget és védő munkaruhát..
17. **Vigyázz!** Kővek, vagy más idegen anyagok a légáramlás következtében meggyorsulhatnak és sebesüléseket, resp. anyagi károkat okozhatnak.

#### VISELKEDÉS KÉNYSZERHELYZETBEN

Igyekezzen a balesetnek megfelelően első segélyt nyújtani, s minél hamarabb biztosítson be orvosi segítségét. A sebesültet nyugtassa meg, s védje további balesettől.

#### MUNKAFELTÉTELEK

1. Tilos zárt helyiségben dolgozni, ugyanis az égési termékek egészségkárosító hatással lehetnek. Az égéstermék mérgező széndioxidot tartalmazhat.
2. A levélszívót kizárólag abban az esetben szabad használni, ha be van biztosítva teste egyensúlya.
3. A gépet tilos erős szélben, rossz időjárásban, csökkentett látásviszonyok, vagy extrém hőmérséklet estén használni. (A környezet hőmérséklete max 40°C lehet).

#### AKADÁLYOZZA MEG A ZAJOSSÁGOT

**A levélszívó használatával kapcsolatban tartsa be a zajhatárra és tartamára vonatkozó helyi előírásokat.**

1. A gépet ne használja abban az időszakban, mikor ezzel a szomszédokat zavarná (pl. kora reggel, vagy késő este). Tartsa be az illetékes helyen előírt időszakokat.
2. Annak érdekében, hogy a gép zajosságát a legalacsonyabb szinten megtartsa, csökkentse az egyidejűleg használt gépek számát.
3. A gép használatánál kizárólag a legkisebb szükséges mértékben adjon hozzá gázt.
4. A gépet használat előtt ellenőrizze, főleg a zajtompító berendezést a légbevezetést és a légszűrőt.

#### ÜZEMANYAG

**Ahhoz, hogy csökkentse a tűz és égési sebesülések veszélyét, tartsa be az alábbiakat:**

- a) Az üzemanyag kezelésénél legyen óvatos. Könnyen meggyullad.
- b) Az üzemanyag közelében tilos a dohányzás.
- c) Tilos tankolni addig, míg a motor meleg.
- d) Tilos tankolni, ha a motor nincs kikapcsolva.
- e) Vigyázzon, ne öntse ki az üzemanyagot, vagy az olajat. A gépet, használat előtt, gondosan törölje le és szárítsa meg.
- f) A motort a benzinkúttól legalább 3 m távolságban startolja.
- g) A benzint kizárólag tűzveszélyes anyagok tárolására ajánlott és jóvá hagyott edényben szabad raktározni.
- h) Ügyeljen arra, hogy a gép szabályszerűen legyen összeszerelve és tökéletes üzemi állapotban legyen.
- i) A levélszívó gépet tilos lángok és szikrák közelében használni, ugyanis ha a gépet gyúlékony anyagokra irányítja, a tűzveszélyes szubsztanciák meggyulladhatnak.
- j) **Minden tankolás előtt szerelje le a levélgyújtó zsákot és vigyázzon, ne hogy beszennyezze a kiömlő üzemanyaggal!** Az üzemanyaggal szennyezett zsák potenciális veszélyt jelent!

#### A MOTOR MINDEN STARTOLÁSA ELŐTT

• A gépet minden startolás előtt ellenőrizze és bizonyosodjon meg arról, hogy az egyes alkatrészek károsodásmentesek és szilárdítva legyenek. Az üzemanyag vezetéke, kipufogó cső, vagy a gyújtó kábel károsodása esetén, a gép használata előtt, a hibákat el kell távolítani.

#### RENDELTETÉS SZERINTI HASZNÁLAT

#### Mi az a levélszívó gép?

**A levélszívó gép egyszerűíti a kellemetlen őszi levéltakarítást, s ezzel egyszerűíti a kerti munkát. Év közben használati területe kiterjed a levegőárammal való söprésre is:** szennyeződéseket, hulladékokat, konzervdobozokat, stb. gyorsan és egyszerűen egy csomóba lehet eltakarítani. A levélszívó így egész évben felhasználható szerszám gép lesz.

#### A levélszívó felhasználási területei

**A levelet minél előbb el kellene takarítani:** A nedves levél mindig nehézséget okoz, ugyanúgy, mint a bomlásnak indult, resp. a levélhalom. A nagy méretű levelek, pl. platán, diófa, vagy gesztenye levelek különösen makacsul „védekeznek” a feltakarítás ellen.

**Ezért ajánlatos a levelet a levélhullás utáni legrövidebb időn belül, vagy száraz időben eltakarítani.**

A levélfúvó a leveleket egy csomóba fujja, s így könnyebb összeszedni, vagy bomlásnak hagyni.

**Hol kellene a levelet összegyűjteni?**

A nedves levél a nagy forgalmú területeken, a lejtőkön, vagy a lépcsőkön csúszás veszélyét idézheti elő, ezért biztonsági okból, minél előbb el kell takarítani.

**A vegetációs területeken viszont a leveleknek nagyon fontos a szerepe a növés és pusztulás körforgásában.**

Az intenzív művelt területekről a leveleket el kell távolítani, viszont az extenzív füves területeken ott lehet hagyni. Lehetséges, hogy a kertben a levélcsomónak talál egy kis helyet, ahol télen sok kis élőlény, pl. a sündisznó, menedéket talál.

#### KARBANTARTÁS

Karbantartás, vagy ellenőrzés előtt mindig kapcsolja ki a motort, vagyis távolítsa el a gyújtó gyertya csatlakozóját.

**Az esetben, ha a motorból szokatlan zajt hall, vagy vibrációt érez, azonnal kapcsolja ki a motort és forduljon segítségért a Güde cég szakembereihez. A fúvó berendezés ellenőrzése**

**nagyon fontos. A forgó ventilátoron keletkezett károk súlyos baleseteket idézhetnek elő.**

### SZÁLLÍTÁS

- A gép szállítása és raktározása előtt távolítsa el a tartályból az üzemanyagot.
- A gépet biztosítsa be úgy, hogy szállítás közben ne rongálódjon meg és ne okozzon semmi kárt.
- A levélfűvő berendezéssel bánjon megfelelően, ne tegye ki erő hatásának, pl. ne dobálja, vagy ne engedje leesni. Az ilyen bánásmód a szavatossági igények elvesztéséhez vezet.

### Raktározás

- A levélfűvőt raktározza zárt helyiségben, száraz helyen, ahová nem juthatnak gyerekek.
- Az 5. ábrán látható a válszallagok pozíciója szállítás alatt. A levélgűjtő zsákokat a csőgaratra rá kell nyomni (6. ábra - szabad nyílak).
- A levélgűjtő zsákokat két csavarral biztosítsa be - 6. ábra 27 pozíció.

### Szerelés és első üzembehelyezés

- Elsősorban állítsa össze a szívó/fűvő cső egyes részeit (2. ábra 19. pozíció) úgy, hogy két, szállítmányban forgalmazott csavarral csavarozza össze, majd szerelje fel a csövet.
- Az összeszerelt csövet tolja rá a gépre és erősítse hozzá csavarokkal (3. ábra 21/21/22 pozíció és 4. ábra 23/24/25 pozíció).

### KEZELÉS

A motor indítása:

**Ellenőrizze, hogy minden alkatrész a helyén legyen, hibátlan és rögzítve legyen. A gép elindítása előtt vegye fel magára a gépet, a válszallagot állítsa be saját alkatára.**

Tankolás: szerelje le a tartály kupakját (11) és töltsön a tartályba üzemanyagot (min. 90 oktános ólommentes benzint és a kétütemű motorokhoz alkalmas olajat 1:40 arányban). Ügyeljen arra, hogy az üzemanyag ne kerüljön a bőrére!

Mindig tiszta, nem szennyezett üzemanyagot használjon! A tartály kupakját minden tankolás és az üzemanyag ellenőrzése után szorítsa be.

1. A gépet, tiszta felületen, helyezze egyenes állapotban a földre.
2. A szivattyú gyutacsát (15) 3-4- szer nyomja le, addig, míg az üzemanyag vezetékeiben üzemanyag lesz.
3. Hideg startolásnál (a gép soká nem volt üzemeltetve) kapcsolja át a szivató karját (8. ábra, 35 pozíció) a startolási pozícióba (7. ábra 4. pozíció, „I”).
4. A kart (7. ábra 30 poz.) tolja a teljes gáz irányába ( a gázkar jobbra a kapcsoló irányában).
5. Ügyeljen a stabilitásra és a gépet fixálja bal kezével a szekrényen.
6. Most, elegendő távolságban a géptől, húzza meg az irányváltó startér zsinórját és hagyja, hogy lassan visszatérjen az eredeti helyzetbe. A motor maximálisan 5 meghúzás után beindul.
7. Most már a szivató kart lassan az eredeti helyzetbe engedheti (8. ábra, 37. poz.).
8. A gázkar segítségével ellenőrizze a szabadfutási fordulatszámot ( a gázkar balra), s a levélfűvő üzemeltetésre készen áll.
9. A gépet óvatosan vegye fel és testén fixálja a válszallagot. A gépnek a testén szilárdan kell lennie, hogy optimális és biztonságos munka körülmények legyenek bebiztosítva.
10. **A biztonsági utasítások betartásával meglezdheti a munkát.**

### ÜZEMZAVAROK ÉS ELTÁVOLÍTÁSUK

A gépen megjelenő üzemzavarokat, melyek eltávolítása komolyabb beavatkozást követel, távolítsa el szakműhelyben, szakemberekkel. **Nem szakszerű beavatkozás károkat okozhat!**

### Műszaki adatok

Motor konstrukciója:	kétütemű
Max. teljesítmény	0,75 kW /7800 perc <sup>-1</sup>
Löket térfogat:	31 cm <sup>3</sup>
Fordulatszám (motor):	1000 perc <sup>-1</sup>
Levegőáram sebessége:	AGI A (E)
Aprítási arány:	10 : 1
Shívó térfogat	cca 12 m <sup>3</sup> /perc
Tartály köbtartalma	0,41 l
Vibráció:	15,5 m/s <sup>2</sup>
Zajosság:	L <sub>WA</sub> 101 dB
Súly cca:	6, J kg/AE/A *

Üzemzavarok	Okok	Eltávolításuk
<b>Motor nem startol</b>	A kapcsoló (C) nincs „I” (be) helyzetben A szivató kar nyitott állapotban van A gyújtó gyertya csatlakozója nincs benyomva Hibás, vagy szennyezett gyertya Az elektródok és a gyertyák megfelelően távolsága (M) Üres üzemanyag tartály Régi üzemanyag	A kaocsolót (C) tegye „I” helyetbe A szivató kat tegye zárt állapotba A gyertya csatlakozóját nyomja be Tisztítsa meg, vagy cserélje ki a gyertyát Az elektródák távolságát (M) állítsa be 0,6 – 0,7 mm-re Töltse fel az üzemanyagot Cserélje ki az üzemanyagot frissre
<b>Motor indítás után kikapcsolódik</b>	Szennyezett légszűrő Az elektródok és a gyertyák túlságosan nagy távolsága Szennyezett, vagy hibás gyertya	Tisztítsa ki a légszűrőt Az elektródák távolságát (M) állítsa be 0,6 – 0,7 mm-re Tisztítsa meg, vagy cserélje ki a gyertyát
<b>A motor munka közben kikapcsol</b>	A gyertyán meglazult a csatlakozó, vagy kábel  Szennyezett légszűrő Régi üzemanyag *963	A gyertya csatlakozóját szilárdan erősítse rá a gyertyára, a meglazult kábelt szorítóval erősítse a gyertyához  Tisztítsa ki a légszűrőt Cserélje ki az üzemanyagot frissre
<b>A motor a magas fordulatszámon kikapcsol</b>	Az elektródok és a gyertyák túlságosan kis távolsága Szennyezett légszűrő	Az elektródák távolságát (M) állítsa be 0,6 – 0,7 mm-re  Tisztítsa ki a légszűrőt



**Prije prvog stavljanja stroja u rad neophodno je pročitati sve informacije i upute navedene u Naputku za uporabu.**

A.V. 2 Dodatno tiskani materijali, i djelomične dopune, zahtijevaju odobrenje. Pridržano pravo na tehničke izmjene. Na slici su navedeni primjeri

	Da li imate <b>tehnička pitanja</b> ? Reklamaciju? Da li Vam trebaju rezervni dijelovi ili upute za uporabu? Na našim internet stranicama <a href="http://www.guede.com">www.guede.com</a> u dijelu <b>Servis</b> , pomoći ćemo Vam brzo i bez nepotrebne papirologije. Pomognite nam da Vam možemo pomagati. Da bismo mogli uređaj prilikom reklamacije identificirati, moramo znati njegov serijski broj, broj proizvoda i godinu proizvodnje. Sve ove podatke naći ćete na tipskoj pločici. Kako biste ove podatke uvijek imali pri ruci, napišite je molim ovdje:		
	Serijski broj: _____	Broj za narudžbu: _____	Godina proizvodnje: _____
	<b>Telefon: +49 (0) 79 04 / 700-360</b>	<b>Fax: +49 (0) 79 04 / 700-51999</b>	<b>E-mail: support@ts.guede.com</b>

	Reklamacije i narudžbe rezervnih dijelova obavljamo bez nepotrebne birokracije pomoću odgovarajućeg obrasca za narudžbu servisnih radova na web adresi: <a href="http://www.guede.com/support">http://www.guede.com/support</a> Ovaj obrazac možete naručiti također na telefonskim brojevima:		
	<b>Telefon: +49 (0) 79 04 / 700-360</b>	<b>Fax: +49 (0) 79 04 / 700-51999</b>	<b>E-mail: support@ts.guede.com</b>

## Označivanje:

### Sigurnost produkata, naređenja:

Proizvod ispunjava odgovarajuće norme Europske zajednice.	Čuvati na dovoljnoj udaljenosti od gorljivih izvora

### Zabrane, upozorenja:

Upozorenje/Pažnja	Opasnost od plinova, štetim po zdravlje.

### Upozorenja, upute:

Upozorenje na opasnost od ozljeda uslijed strujnog udara	Opasnost od bacanja predmeta dok motor radi.

### Upozorenja, upute:

Upozorenje na vruću površinu	Za korištenje u vanjskim prostorijama

### Naredbe:

Upotrebljavajte sredstva za zaštitu očiju i sluha.	Prije rada sa strojem pažljivo pročitajte ovaj naputak za uporabu.

### Zaštita okoliša:

Otpad ne bacajte u životnu sredinu, ali ga redovito likvidirajte.	Ambalažu od ljepenke odnesite na recikliranje u odgovarajući centar za skupljanje otpada.
Oštećene i/ili likvidirane električne odnosno elektronske uređaje treba odnijeti u centar za skupljanje otpada ove vrste.	

## Pakiranje:

Čuvajte od utjecaja vlage	Ambalaža mora biti okrenuta prema gore

## Uređaj

### Oprema:

Dvotaktni zrakom hlađeni motor s funkcijom usisivanja, puhanja i sječenja.

Dvodijelna cijev za usisivanje odnosno puhanje

### Područje upotrebe:

Vrlo prigodan stroj za radove u vrtovima, dvor S trakom za vješanje na rame za ugodan rad bez umora.

### Obim isporuke

1. Traka za nošenje
2. Svijeća za paljenje
3. Spremnik za lišće
4. Zip zatvarač
5. Poluga za puhanje / usisavanje
6. Kuka za vješanje vreće za skupljanje lišća
7. Izlaz zraka
8. Ulaz zraka
9. Usisni nastavak
10. Gumb za uklj./isklj.
11. Poklopac rezervoara
12. Poluga za plin
13. Povratni starter
14. Poluga saturatora
15. Starter
16. Poklopac



Povrijeđenu osobu položite na mirnom mjestu i zašтите od drugih ozljeda.

#### **RADNI UVJETI**

1. Nikad ne radite u zatvorenim prostorijama kako ne bi došlo do oštećenja zdravlja zbog udisanja dimnih plinova. Produkti sagorijevanja sadrže ugljik monoksid, koji je štetan po zdravlje.
2. Usisivač-puhalo lišća koristite samo ako je osigurana stabilnost i ravnoteža.
3. Uređaj ne koristite nikada ukoliko je jak vjetar, loše vrijeme, pogoršana vidljivost ili pri ekstremnim temperaturama. (preporučena temperatura okolne sredine je manje 40 °C.)

#### **SPRIJEČITE OPTEREĆENJE BUKOM**

**Neophodno je pridržavati se lokalnih važećih propisa kojima je regulirana razina buke i vrijeme korištenja usisivača-puhala lišća.**

1. Stroji nikad ne koristite u vrijeme kada bi buka mogla smetati Vašim susjedima (npr. rano jutro ili kasno navečer). Pridržavajte se propisa o vremenu korištenja strojeva navedenih u lokalnim uredbama.
2. Kako biste održali razinu buke stroja na što najnižem nivou, ograničite broj istovremeno uključenih strojeva.
3. Nikad ne pritišćite gas više nego što je potrebno za konkretan rad.
4. Prije uključivanja stroja provjerite posebno prigušivač buke, dovod zraka i zračni filter.

#### **GORIVO**

**Radi sprječavanja opasnosti od požara i opekotina:**

- a) Prilikom manipuliranja sa gorivom budite oprezni. Lako zapaljivo.
  - b) prilikom rukovanja sa gorivom ne pušite.
  - c) Ne dopunjavajte gorivo, dok je motor vruć.
  - c) Ne dopunjavajte gorivo, ako je motor uključen.
  - e) Sprječite isticanje goriva ili ulja. Prije ponovne uporabe, uvijek obrišite i osušite uređaj.
  - f) Motor pokrećite u udaljenosti najmanje 3 m od mjesta crpljena goriva.
  - g) Benzin uvijek skladištite u rezervoaru odobrenom za gorljive tekućine.
- Uvjerite se, da li je uređaj ispravno montiran i da li je u sigurnosnom radnom stanju.
- i) Puhač lišća ne koristite u blizini plamena ili iskri, pošto se držanjem uređaja prema gorljivom izvoru mogu zapaliti gorljive tvari.

**j) Kod svakog punjenja rezervoara gorivom skinite vreću za skupljanje lišća i zaštitite je od onečišćenja prosutim gorivom!**  
**Prosuto gorivo i mrlje na vreći za skupljanje lišća predstavljaju potencijalan izvor opasnosti od zapaljenja i požara!**

#### **PRIJE SVAKOG PALJENJA MOTORA**

• Prije svakog puštanja motora cijeli uređaj uvijek prekontrolirajte i uvjerite se da li su komponente u redu i redovito pričvršćene. U slučaju oštećenja cjevovoda za dovod goriva, ispušnog cjevovoda ili kabela za paljenje usisivač-puhalo lišća smije se koristiti tek nakon što su svi kvarovi otklonjeni.

#### **KORIŠTENJE STROJA U SKLADU S NJEGOVOM NAMJENOM**

##### **Što su to puhači lišća?**

**Usisivači-puhala lišća znatno olakšavaju čišćenje i otklanjanje lišća za pločnika i zelenih površina i time vrlo olakšavaju radove u vrtu. Tijekom godine područje korištenja usisivača-puhala lišća se proširuje – stroj se može koristiti i kao „zračna metla“ uz upotrebu zračnog mlaza:** Oslobođena prašina i nečistoća, konzerve i otpadci se puno brže i sigurnije sakupe na hrpu. Usisivači-puhala lišća tako postaju pomoćnicima za svako godišnje doba.

##### **Upute za korištenje usisivača-puhala lišća**

**Lišće treba otkloniti što najbrže:** Vlažno lišće je uvijek problematično. Također i lišće koje je već počelo trunuti ili leži u većim hrpama. Tu su i veliki listovi kao što su platan, orah ili kesten koji se žestoko „brane“ kada ih želite skupiti i otkloniti.  
**Zbog toga preporučujemo otkloniti lišće odmah nakon padanja, i to kada je suho.** Usisivač-puhalo lišća puhanjem stavlja lišće na gomila tako da ga možete lako skupiti i odvesti ili ostaviti da truli.

#### **Jamstvo**

Pravo na jamstvo – vidi priloženi jamstveni list (karticu).

##### **Opće upute za sigurnost na radu**

Sigurnosne napomene navedene u ovom naputku za korištenje i upozorne etikete na usisivaču-puhalu lišća označene simbolom -, vezane su za kritične situacije koje je neophodno izbjegavati i spriječiti – u protivnom postoji opasnost od teških ozljeda. Zbog toga je neophodno pažljivo čitati navedene napomene i upute i strogo ih poštivati.

Prije prve uporabe uređaja pročitajte ove upute za uporabu. U slučaju bilo kakvih sumnja ili poteškoća u vezi instalacije i rukovanja sa ovim uređajem obratite se proizvođaču (Odjelu za servis).

#### **U SVRHU OSIGURANJA VISOKOG STUPNJA BEZOPASNOSTI I SIGURNOSTI KOD RADA SA STROJEM PRIDRŽAVAJTE SE, MOLIM, SLIJEDEĆIH UPUTA ZA RAD:**

##### **UPOZORENJE!**

1. Osoba koja radi sa usisivačem snosi odgovornost za sigurnost osoba u blizini.
2. Djeca i domaće životinje mogu se zadržavati samo u sigurnoj udaljenosti od ovog uređaja koji je u radu (najmanje 10 metara).
3. Prilikom rada sa ovim uređajem uvijek nosite sigurne zaštitne cipele protiv klizanja, zaštitne rukavice, zaštitne naočale i dugačke hlače.
4. Ako koristite stroj u prašnoj sredini, koristite masku za disanje.
5. Ako je stroj uključen, nikad ne smije biti okrenut prema licu niti prema drugim osobama ili životinjama.
6. Pazite da Vaše ruke, noge, kosa ili dijelovi odjeće pri radu ne dođu u blizinu otvora pokretnih dijelova uređaja.
7. Pri radu ne nosite široku odjeću niti nakite, koji mogu biti uvučeni u otvor za dovod zraka u uređaj.
8. Prije uključivanja usisivača-puhala lišća uvijek provjerite da li je stroj ispravno montiranje.
9. Zabranjeno je koristiti usisivač-puhalo lišća na kiši ili u sredini s visokim postotkom vlage.
10. Drške i ručke održavajte čiste i suhe.
11. Prije pokretanja stroja provjerite da li su ispravno zategnute vanjske matice, vijci i čepovi.
12. Nikada ne ostavljajte usisivač za lišće uključen ako je uređaj položen na strani. Stroj je konstruiran samo za rad u uspravnom položaju.
13. Ne usisivajte zapaljive materijale, npr. zapaljive cigarete ili ostatke drvenog ugljena.
14. Ne puhajte na zapaljive, otrovne niti eksplozivne materijale.
15. Ako je stroj uključen, ne prelazite sa njim preko šljunčanih putova ili cesti.
16. Prilikom rada sa puhačem lišća uvijek nosite zaštitne naočale i zaštitnu odjeću.
17. **Upozorenje:** Kameni i druga tijela mogu biti uslijed djelovanja puhala izbačeni velikom brzinom i ozbiljno ozlijediti osobe u okolini stroja ili uzrokovati materijalne štete.

##### **Upute za slučaj nužde**

U slučaju ozljeda pružite ozlijeđenoj osobi prvu pomoć i što najbrže zatražite pomoć liječnika.

**I gdje biste trebali skupljati lišće?** Mokro lišće predstavlja opasnost od skliznuća na frekventnim putovima, kosim površinama ili stepeništima. Iz sigurnosnih razloga neophodno je otklanjati lišće s ovih površina.

**Naime, na većini vegetacijskih površina lišće obavlja važne funkcije u stalnom kolanju rasta i nestajanja.**

Lišće treba otklanjati sa površina koje zahtijevaju intenzivnije održavanje, dok na ekstenzivnim travnim površinama lišće može ostati ležati. Možda ćete u vrtu naći mjesto za gomilu lišća koja će zimi pružiti toplo skrovište mnogim malim životinjama, na primjer ježu.

## ODRŽAVANJE

Prije održavanja i provjere stanja uvijek ugasite motor i izvadite priključak svjeće.

**Ako stroj pri radu proizvodi neuobičajene zvukove ili vibracije, odmah isključite motor i obratite se stručnom servisu tvrtke Güde. Kontrola ventilatora veoma je važna. Štete na rotirajućem ventilatoru mogu uzrokovati teške ozljede.**

## TRANSPORT

- Prije prijevoza ili pohrane uređaja ispuštite gorivo iz spremnika.
- Poduzimanjem odgovarajućih mjera osigurajte stroj od oštećenja tijekom prijevoza odnosno oštećenja drugih predmeta i materijala.
- Uređaj ne smije biti izložen velikim silama, ne bacajte niti ne dozvolite da padne. U protivnom gubite bilo kakva prava iz jamstva.

## Čuvanje

- Uređaj čuvajte u unutarnjim prostorijama na suhom mjestu, van dosega djece.
- Slika br. 5 pokazuje podešavanje trake za nošenje.
- Vreću za skupljanje lišća možete namjestiti na stroj pritiskom na grlo cijevi (slika 6 slobodne strelice).
- Vreću za skupljanje osigurajte pomoću dva vijka – slika 6, poz. 27

## Montaža i prvo puštanje u rad

- Prvo morate montirati cijev za usisivanje i puhanje. U ovu svrhu sastavite pojedinačne komade cijevi (slika 2 poz. 19.) Sastavite je pomoću dva vijka koji dolaze sa strojem (slika 2, poz. 17 in 18).
- Sastavljenu cijev namjestite na stroj i pričvrstite je pomoću dva vijka – slika 3 poz. 21 / 21 / 22 i slika 4 poz. 23 / 24 / 25.

## RUKOVANJE

Pokretanje motora:

**Provjerite da li su svi dijelovi stroja dobro pričvršćeni i da li nisu oštećeni. Prije pokretanja stroja stavite traku za nošenje na rame i podesite duljinu trake prema Vašoj visini.**

Punjenje gorivom: skinite poklopac spremnika (11) i naspite gorivo (bezolovni benzin s min. 90 oktana i specijalno ulje za dvotaktne motore u omjeru 1:40). Pazite da ne dođe do kontakta Vaše kože s gorivom! Uvijek koristite samo čisto gorivo bez nečistoća! Nakon svakog dopunjavanja goriva u spremnik ili kontrole razine goriva u spremniku dobro zatvorite poklopac spremnika goriva.

1. Uzmite uređaj na površinu koju želite čistiti, i položite ga ravno na tlo.
2. Pritisnite polugu crpke startera (15) 3-4 puta sve dok gorivo ne počne strujati kroz cjevovod.
3. Kod hladnog starta (ako stroj dulje vrijeme nije bio uključen) stavite polugu čoke (slika 8 poz. 35) u položaj za pokretanje/paljenje (slika 7 poz. 4 na položaju „I“).
4. Polugu – slika 7 poz. 30 pomaknite prema poziciji za pun gas (poluga za plin desno prema prekidaču)
5. Osigurajte stabilnost stroja i pridržavajte kućište stroja lijevom rukom.
6. Sada jako povucite sa sigurnim odstojanjem od uređaja za uže startera i ostavite ga da se uvijek polako vrati nazad. Motor bi se trebao upaliti nakon maksimalno 5 povlačenja.
7. Sada možete polugu uređaja za hladni start dati polako u normalan položaj. (Slika br. 8 poz. 37)
8. Pomoću poluge za plin provjerite broj okretaja/min u praznom hodu (poluga za plin ulijevo), usisivač-puhalo lišća je sada spreman za rad.
9. Sada pažljivo namjestite traku na stroj i stavite ga na rame. Radi stabilnosti i sigurnosti na radu stroj bi trebao biti fiksno i stabilno namješten na Vašem tijelu.
10. Počnite raditi sa strojem, pridržavajte se svih sigurnosnih odredbi i uputa.

## KVAROVI I NJIHOVO OTKLANJANJE

U slučaju kvarova stroja koji zahtijevaju veće zahvate i popravke odnesite stroj u stručni servis. **Nestručne intervencije mogu uzrokovati materijalne štete.**

## Tehnički podaci

Konstrukcija motora:	dvotaktni
Maks. snaga	0,75 kW maks. na 7800 min <sup>-1</sup>
Volumen dizanja:	31 cm <sup>3</sup>
Obrtaji motora:	6600-8200 min <sup>-1</sup>
Brzina zraka:	42 m/s
Omjer usitnjavanja lišća:	10 : 1
Volumen usisivanja:	približno 12 m <sup>3</sup> /min
Sadržaj rezervoara	0,41 l
Vibriranje:	15,5 m/s <sup>2</sup>
Podatak o razini buke:	L <sub>WA</sub> 101 dB
Težina cca:	6,9 kg $\frac{15}{15}$ *

Kvar	Uzrok	Način uklanjanja
<b>Nije moguće pokrenuti motor.</b>	Prekidač (C) nije u položaju „I“ (uklj.) Otvorena poluga čoka nije namješten konektor svjeće za paljenje pokvarena ili onečišćena svjeća za paljenje nepravilan razmak elektroda (M) svjeće prazan spremnik za gorivo staro gorivo	prekidač Stop (C) stavite u položaj „I“, zatvorite polugu čoka skinite priključak svjeće za paljenje. očistite ili zamijenite svjeću za paljenje podesite udaljenost (M) elektroda na 0,6 – 0,7 mm dodajte gorivo. staro gorivo zamijenite novim
<b>Motor se nakon paljenja gasi</b>	priljavi zračni filter. prevelika udaljenost elektroda svjeće za paljenje onečišćena ili pokvarena svjeća	očistite zračni filter. podesite udaljenost elektroda na 0,6 – 0,7 mm očistite ili zamijenite svjeću za paljenje
<b>Motor povremeno ne radi</b>	olabavljen konektor ili kabel svjeće za paljenje	konektor svjeće za paljenje pričvrstite na svjeću, kabel dobro pričvrstite pomoću stezaljke.
<b>Motor se gasi pri visokim okretajima</b>	priljavi zračni filter. staro gorivo *963 premala udaljenost elektroda svjeće za paljenje	očistite zračni filter. staro gorivo zamijenite novim  podesite udaljenost elektroda na 0,6 – 0,7 mm  očistite zračni filter.

B G

**Внимание! Преди първоначално използване прочетете упътването.**



А.В. 2 Допълнителни разпечатки, дори и на извадки от това ръководство/упътване, трябва да бъдат одобрени. Всички права са запазени. Изображенията са примерни.

## Маркировки:



### Безопасност и забрани:

	
Уредът отговаря на всички европейски изисквания	Съхранявайте на безопасно разстояние от огън



### Забрани и предупреждения:

	
Предупреждение/внимание	Опасност за здравето от вредни изпарения

### Предупреждение, внимание:

	
Предупреждение за опасност от електрическо напрежение	Опасност от хвърчащи предмети при работещ двигател



### Предупреждение, внимание:

	
Опасност от нагорещена повърхност	За използване извън дома



### Внимание:

	
Използвайте предпазни очила и тапи за уши	Преди работа прочетете упътването

### Опазване на околната среда:

	
Отпадъците да не се изхвърлят в природата, а да се ликвидират специализирано.	Опаковъчният материал може да бъде предаден в учреждения, предназначени за тяхното рециклиране.
	
Дефектните и изхвърлените електрически или електронни уреди да бъдат предадени в учреждения, предназначени за тяхното рециклиране.	

### Опаковка

	
Да се пази от влага	Ориентация на опаковката Нагоре

### Уред

#### Оборудване:

Двухактов мотор с въздушно охлаждане с функции смукане, издухване и косене. Засмукващата или духащата тръба се състои от две части.

#### Използване:

Подходящ за работа в градината, на двора и тротоари. Оборудван с презрамка за по-лесна работа без умора.

#### Доставени части

1. Колан за пренасяне
2. Свещ за запалване
3. Торба за събиране на листа
4. Цип
5. Лост за избор смукане/издухване
6. Кука за торбата
7. Изход на въздуха
8. Вход на въздуха
9. Удължител за смукане
10. Включвател включ./изключ.
11. Капак на резервоара
12. Лост за подаване на газ
13. Обратен стартер
14. Смукач
15. Осигурител
16. Капак

### ЗА ДА МОЖЕ ДА СЕ ГАРАНТИРА ВИСОКА СТЕПЕН НА БЕЗОПАСНОСТ, СПАЗВАЙТЕ СЛЕДНИТЕ ИНСТРУКЦИИ:

#### ВНИМАНИЕ!

1. Обслужващият персонал отговаря за безопасността на хората, стоящи близо до уреда.
2. Децата и домашните животни би трябвало да стоят на безопасно разстояние от работещия уред (минимум 10 метра).
3. При работа с уреда носете винаги нехлъзгащи се обувки, дебели ръкавици, предпазни очила и дълги панталони.
4. Ако работите с уреда в прашна среда, сложете маска.
5. Никога не насочвайте включен уред срещу лицето си или срещу друг човек или животно.
6. Внимавайте, ръцете, краката, косата или облеклото Ви да не се намират в близост до подвижните части на уреда.
7. Не използвайте свободно облекло или бижута, защото могат да попаднат в отвора за привод на въздух.
8. Преди да включите духалката за листа винаги първо се убедете, че е правилно сглобена.
9. Духалката за листа никога не използвайте когато е мокро или при дъжд.
10. Дръжките и ръчките поддържайте чисти и сухи.
11. Преди да включите уреда проверете дали всичките външни гайки и болтове са затегнати.
12. Никога не оставяйте листосъбирачът да работи в легнало положение. Той е произведен за работа само в изправено положение.
13. Не издухвайте с уреда запалими материали, напр. фасове от цигари или въглища за грил.
14. Не издухвайте с уреда запалими, отровни или избухливи материали.
15. Ако уредът е включен, не преминавайте с него през чакълени пътища.
16. При работа с листосъбирача носете винаги предпазни очила и работно облекло.
17. **Внимание:** Камъни или други предмети могат под влиянието на струя въздух да ускорят своето движение и така да станат причина за нараняване или материална щета.

## Гаранция

Гаранционния срок представлява 12 месеца при промишлена употреба, 24 месеца за потребители и започва от деня на закупуване на уреда.

Гаранцията се отнася изключително за недостатъци причинени поради дефект на материала или фабричен дефект. При рекламация в гаранционния срок е необходимо да се прибави оригинален документ за покупка с дата на продажбата.

От право на гаранция са изключени непрофесионална употреба като напр. претоварване на уреда, употреба със сила, увреждане поради чужда намеса или от чужди предмети, незапазването на упътването за употреба и монтаж и нормалното износване.

## Поведение в случай на беда

Окажете при злополука съответната първа помощ и повикайте колкото се може по бързо квалифицирана медицинска помощ. Предпазете пострадалия от други злополуки и го успокойте.

**Заради евентуална злополука на работното място винаги трябва да има под ръка аптечка за първа помощ според DIN 13164. Материала, който е взет от аптечката, трябва незабавно да бъде допълнен. Ако исквате помощ, посочете тези данни:**

1. Място на злополуката
2. Вид на злополуката
3. Брой на ранените
4. Вид нараняване

## Ликвидация

Инструкциите за ликвидация произлизат от пиктограмите, които са разположени на уреда, респ. на опаковката. Описанието на отделните значения ще намерите в раздел „Обозначения“.

## Ликвидация на транспортната опаковка

Опаковката пази уреда от увреждане по време на транспортиране.

Опаковъчните материали са подбрани обикновено според тяхната пестеливост спрямо околната среда и начина на ликвидация и затова могат да се рециклират. Връщането на опаковките в обръщение на материалите пести суровини и понижава разходите за ликвидация на отпадъците.

Части от опаковката напр. фолии, Студопор®) могат да представляват опасност за децата. **Съществува опасност от задушаване!**

Частите от опаковката съхранявайте на места без достъп за деца, и ги ликвидирайте колкото се може по-бързо.

## Поведение в критични ситуации

Окажете първа помощ според нараняването и колкото може по-бързо извикайте лекар.

Сложете ранения така, че да бъде в спокойна обстановка и да е предпазен от други наранявания.

## УСЛОВИЯ ЗА РАБОТА

1. Поради опасност от увреждане на здравето в следствие вдишване на изгорелите газове никога не работете в непроветрени помещения. Изгорелите газове съдържат вреден въглероден двуокис.
2. Листосъбирача използвайте само в случай, че сте стабилни и с добро равновесие.
3. Никога не използвайте уреда при силен вятър, дъждовно време, понижена видимост или високи температури.

(Препоръчителна температура за работа - под 40°C.)

## НЕ ОБЕЗПОКОЯВАЙТЕ С ШУМ

**Трябва да се спазват местните наредби относно шума и времето за работа на листосъбирача.**

1. Не работете с уреда по време, когато ще нарушавате спокойствието на съседите (напр. рано сутрин или

късно вечер). Спазвайте времената, посочени в местните наредби.

2. За да вдигате колкото се може по-малък шум, ограничете количеството уреди работещи едновременно.

3. Не подавайте повече газ отколкото е нужно за определената работа.

4. Преди работа прегледайте уреда, особено шумозаглушителя, смукателните пътища и въздушния филтър.

## ГОРИВО

**За да предотвратите опасност от пожар и изгаряне:**

а) При манипулация с горивото постъпвайте внимателно. Има опасност от запалване.

б) Не пушете при манипулация с горивото.

в) Не допълвайте гориво, когато моторът е топъл.

г) Не зареждайте, когато уредът е включен.

д) Предотвратете разливането на гориво или масло. Преди работа с уреда винаги го забършете и подсушете.

е) Стартирайте мотора на минимално разстояние 3 м от мястото на зареждане.

ж) Бензинът съхранявайте винаги в съдове, които са подходящи за запалими течности.

з) Осигурете уредът правилно да е сглобен и да е в безупречно състояние.

и) Листосъбирачът не бива да се използва близо до пламъци или искри, защото запалимите субстанции могат да пламнат.

**Й) Преди всяко зареждане смъкнете торбата за листа и я пазете да не се замърси от изтичащото гориво!**

**Разлято гориво върху торбата за листа представлява потенциална опасност!**

## ПРЕДИ ВСЯКО СТАРТИРАНЕ НА МОТОРА

• Преди всяко стартиране на мотора проконтролирайте целия уред и осигурете единичните му части да бъдат в ред и добре закрепени. В случай на повреждане на тръбите за горивото, ауспусите или кабела за запалването, листосъбирачът не може да се използва.

## ИЗПОЛЗВАНЕ НА УРЕДА СЪГЛАСНО НЕГОВОТО ПРЕДНАЗНАЧЕНИЕ

### Какво представлява духалката за листа?

**Издухването на листа улеснява неприятното измитане на листа през есента и така много улеснява работа в градината. Измитането с помощта на струя въздух улеснява работата и през другите периоди от годината: мръсотията, сметта, метални кутии и отпадъци лесно и бързо могат да се съберат на камара. Духалките за листа могат да бъдат използвани през цялата година.**

### Предложения за използване на листосъбирача

**Как да се съберат листата по-бързо:** Мокрите листа са винаги проблем. Също така и листата, които са започнали да тлеят или които са на камари. Също и големите листа например от явор, орех или кестен са трудни за събиране. **Затова препоръчваме листата да се събират колкото може по-рано след като опадат и при сухо време.** Духалката ще издуха листата на камара, от която можете по-лесно да ги приберете или да ги оставите да изтлеят.

**Къде трябва да се събират листата?** На много оживените пътища, стръмни места или на стълбища, мокрите листа представляват опасност от подхлъзване. Затова за осигуряване на безопасност те трябва да се отстраняват. **На повечето от растителните площи листата изпълняват важна функция при непрекъснатия кръговрат на растеж и измиране.** От площите с интензивно обработване би трябвало листата да се отстраняват, на екстензивните тревни площи могат частично да се оставят. Може би малко кътче в градината Ви с една камара листа ще предостави през зимата топло убежище за много дребни животинки, може и за таралеж.

## ПОДДРЪЖКА

Преди да започнете поддръжката или контрол винаги изключвайте мотора и откачете свещта.

**Ако уредът издава при работа необичайни звуци или вибрира, веднага изключете мотора и потърсете помощ в специализиран сервиз на фирмата Güde. Проверяването на**



**духачото устройство е много важно. Повреден въртящ се вентилатор може да причини тежко нараняване.**

#### ТРАНСПОРТ

- Преди транспорт или складиране източете горивото от резервоара.
- Осигурете уредът да не може при транспорта да се повреди или да причини щети.
- Листосъбирача не натоварвайте, напр. да не се хвърля и да се пази от падане. Тогава загубвате гаранцията на уреда.

#### Складиране

- Листосъбирача складирайте във вътрешни и сухи помещения извън достъп на деца.
- Карт. 5 показва нагласяне на колана за пренасяне. Торбата за листа може да се монтира чрез стискане на гърловината на тръбата (карт. 6 свободните стрелки). Закрепете торбата с два болта – карт. 6, позиция 27.

#### Монтаж и първо пускане

- Първо трябва да монтирате засмукващата и издухващата тръба. За тази цел сглобете единичните части на тръбата (карт. 2 позиция 19). Съединете я с помощта на два болта, които са съставна част от доставката (карт. 2, позиция 17 и 18). Монтираната тръба сложете до уреда и я осигурете с два болта карт. 3 позиция 21 / 21 / 22 и карт. 4 позиция 23 / 24 / 25.

#### ПОДДРЪЖКА

Стартиране на мотора:

**Проверете, дали всичките части са в ред и добре укрепени. Преди да стартирате уреда сложете си го и нагласете колана според своята фигура.**

Допълване на гориво: махнете капака на резервоара (11) и налейте горивото (безоловен бензин мин. 90 октанов и масло за двутактов мотор в отношение 1:40). Внимавайте, горивото да не попадне върху кожата Ви! Използвайте винаги чисто гориво! След всяко зареждане или контрол на горивото добре затворете капака на резервоара.

1. Сложете уреда равно на земята.
2. Натиснете помпата (15) 3-4 пъти, докато протече гориво през тръбите.
3. При студен старт (уредът дълго време не е работил) превключете смукача (карт. 8 позиция 35) в позиция за стартиране (карт. 7 позиция 4 положение „I“).
4. Дръжката карт. 7 позиция 30 преместете в позиция пълна газ (дръжката на газта в дясно към изключвателя)
5. Дръжте стабилно уреда с лявата ръка върху кутията.
6. Силно и от безопасно разстояние дръпнете стартиращата връв на стартера и я оставете бавно да се прибере обратно. Двигателят трябва да стартира максимално след 5 дърпания.

7. Бавно върнете дръжката на смукача в нормално положение. (карт. 8 положение 37)
8. С помощта на дръжката на газта проверете празния ход на мотора (дръжката на газта на ляво), сега листосъбирачът е подготвен за работа.
9. Сложете си внимателно уреда и затегнете коланите. Уредът трябва добре да е фиксиран на тялото, за да е осигурена оптимална и безопасна работа.
10. Започнете да работите и при работа спазвайте предписанията за безопасност.

#### ПОВРЕДИ И ТЯХНОТО ОТСТРАНЯВАНЕ

Отстраняването на по-сериозни повреди по уреда винаги оставете да извърши специализиран сервиз.

**Непрофесионалните намеси могат да причинят щети!**

#### Технически данни

Конструкцията на мотора:	двутактов
Макс. мощност:	0,75 kW при 7800 мин <sup>-1</sup>
Обем:	31 см <sup>3</sup>
Обороти (мотор):	3800 мин <sup>-1</sup>
Скоростта на въздуха:	225 km/h
Съотношение на надребняване:	10 : 1
Смучещ обем:	около 12 м <sup>3</sup> /мин
Обем на резервоара:	0,41 литра
Вибрации:	15,5 м/с <sup>2</sup>
Шум:	L <sub>WA</sub> 108 dB
Приблизително тегло нето/бруто:	6,9 кг/ 8,3 кг

#### Сервиз

Имате ли технически въпроси? Рекламации? Необходими ли Ви са резервни части или упътване за обслужване? На нашите страници [www.guede.com](http://www.guede.com) в отдел Сервиз ще Ви помогнем бързо и без излишна бюрокрация. Помогнете ни, моля, за да можем да Ви помагаме. За да можем да идентифицираме Вашия уред в случай на рекламация, ни е необходимо да знаем неговия сериен номер, номера на продукта и година на производство. Всички тези данни ще намерите на типовата табелка. За да ги имате под ръка постоянно, запишете ги, моля, тук.

#### Сериен номер:

#### Номер на продукта:

#### Година на производство:

Тел.: +49 (0) 79 04 / 700-360

Факс: +49 (0) 79 04 / 700-51999

E-Mail: [support@ts.guede.com](mailto:support@ts.guede.com)

#### Важни информации за клиента

Предупреждаваме, че връщането по време на гаранционния срок или и след гаранционния срок е необходимо винаги да се извърши в оригинална опаковка. С тази мярка ще се избегне излишното увреждане по време на транспортиране и неговото често спорно уреждане. Устройството е защитено оптимално само в оригиналната опаковка, и така е осигурена плавна преработка.

Проблем	Причина	Решение
<b>Моторът не стартира</b>	включвател (C) не е в положение „I“ (включено) Отворен смукач Не е сложена буксата на свещта дефектна или замърсена свещ неправилно разстояние на електрода на свещта празен резервоар старо гориво	включвател (C) сложете в положение „I“ затворете дръжката на смукача сложете буксата на свещта почистете или сменете свещта разстояние (M) нагласете на 0,6 – 0,7 мм допълнете гориво сменете старото гориво с ново
<b>Моторът след стартирането угасва</b>	замърсен въздушен филтър прекалено голямо разстояние на електрода на свещта дефектна или замърсена свещ	почистете въздушния филтър разстоянието на електрода нагласете на 0,6 – 0,7 мм почистете или сменете свещта
<b>Мотора не работи стабилно</b>	разхлабена или извадена букса на кабела на свещта  замърсен въздушен филтър старо гориво *963	здраво натиснете буксата на свещта, стегнете със скоба кабела на свещта  почистете въздушния филтър сменете старото гориво с ново
<b>Мотора не работи стабилно на високи обороти</b>	прекалено малко разстояние на електрода на свещта  замърсен въздушен филтър	нагласете разстоянието на електродите на 0,6 – 0,7 мм  изчистете въздушния филтър

---

## ORIGINAL - KONFORMITÄTSERKLÄRUNG

Hiermit erklären wir, dass die nachfolgend bezeichneten Geräte aufgrund ihrer Konzipierung und Bauart sowie in den von uns in Verkehr gebrachten Ausführungen den einschlägigen, grundlegenden Sicherheits- und Gesundheitsanforderungen der EG-Richtlinien entsprechen. Bei einer nicht mit uns abgestimmten Änderung der Geräte verliert diese Erklärung Ihre Gültigkeit.

## EC-DECLARATION OF CONFORMITY

We, hereby declare the conception and construction of the below mentioned appliances correspond - at the type of construction being launched - to appropriate basic safety and hygienic requirements of EC Directives. In case of any change to the appliance not discussed with us the Declaration expires.

## DECLARATION CE DE CONFORMITE

Nous, Déclarons par la présente que les appareils indiqués répondent du point de vue de leur conception, construction ainsi que de leur réalisation mise sur le marché, aux exigences fondamentales correspondantes des directives de la CE en matière de sécurité et d'hygiène. Cette déclaration perd sa validité après une modification de l'appareil sans notre approbation préalable.

## PROHLASENI O SHODE EU

Týmto prohlašujeme my, že koncepcie a konstrukcie uvedených prístrojů v provedeních, která uvádíme do oběhu, odpovídá příslušným základním požadavkům směrnice EU na bezpečnost a hygienu. V případě změny přístroje, která s námi nebola konzultovaná, stráca toho vyhlásenie svojo platnosť.

## VYHLASENIE O ZHODE EÚ

Týmto vyhlasujeme my, že koncepcia a konštrukcia uvedených prístrojov vo vyhotoveniach, ktoré uvádzame do obehu, zodpovedá príslušným základným požiadavkám smernice EÚ na bezpečnosť a hygienu. V prípade zmeny prístroje, ktorá s námi nebola konzultovaná, ztrácí toho prohlášení svou platnost.

## EG-CONFORMITEITVERKLARING

Hiermede verklaren wij, dat de genoemde machine, op grond van zijn ontwerp en bouwwijze, evenals de door ons in omloop gebrachte uitvoeringen, aan de desbetreffende fundamentele veiligheids- en gezondheidverordeningen van de EG-richtlijnen voldoen. Bij een niet met ons overeengekomen wijziging aan het apparaat verliest deze verklaring haar geldigheid.

## DICHARAZIONE DI CONFORMITÀ CE

Dichiariamo con il presente noi, che la concezione e costruzione degli apparecchi elencati, nelle realizzazioni che stiamo introducendo alla vendita, sono conforme ai requisiti principali delle direttive CE sulla sicurezza ed igiene. Nel caso della modifica dell'apparecchio da noi non autorizzata, la presente dichiarazione perde la propria validità.

## AZONOSSÁGI NYILATKOZAT EU

Ezzel kijelentjük mi, hogy a lentiekben megjelölt gépipari termék, koncepciója és tervezése, az általunk forgalomba kerülő kivitelezésben, megfelel az EU illetékes biztonsági és higiéniai szabályzatok alapkövetelményeinek. A gépen, a velünk való konzultáció nélkül végzett változások esetén, a jelen nyilatkozat érvényességét veszti.

## IZJAVA O SUKLADNOSTI EU

Temeljem ove izjave, mi, proglašavamo da dole navedeni uređaji, u pogledu njihove koncepcije i konstrukcije kao i u pogledu izvedbi koje smo uveli u promet, ispunjavaju odgovarajuće osnovne zahtjeve u vezi sigurnosti i zdravlja prema smjernicama EU. Ako dođe do izmjene uređaja bez naše suglasnosti, ova Izjava postaje nevažećom.

## IZJAVA O ISTOVETNOSTI EU

S tem izjavljamo, da koncepcija in zgradba spodaj navedenih naprav v izvedbah, ki jih uvajamo na trg, odgovarja ustreznim osnovnim predpisom smernic EU za varnost in higieno. V primeru spremembe naprave, o kateri se niste posvetovali z nami, ta izjava izgubi svojo veljavnost.

## DECLARAȚIE DE CONFORMITATE UE

Prin prezenta declarăm că concepția și construcția utilajelor de mai jos, în execuția în care sunt date în circulație, corespund exigențelor de bază ale directivelor UE referitoare la siguranță și igienă. În cazul unei modificări pe utilaj care nu a fost consultată cu noi, această declarație își pierde valabilitatea.

## ДЕКЛАРАЦИЯ ЗА СХОДСТВО С ЕС

С това декларираме ние, че концепцията и конструкцията на долупосочените уреди в изпълнения, които пускаме в обръщение, отговарят на съответните изисквания на инструкциите на ЕС за безопасност и хигиена. В случай на изменение на уреда, което не е било консултирано с нас, тази декларация губи своята валидност.

## IZJAVA O SUKLADNOSTI EU

Temeljem ove izjave, mi, proglašavamo, da dole navedeni uređaji, u pogledu njihove koncepcije i konstrukcije kao i u pogledu izvedbi koje smo uveli u promet, ispunjavaju odgovarajuće osnovne direktive bezbjednosti i zdravlja prema smjernicama EU. Ako dođe do promjena na uređaju bez naše suglasnosti, ova Izjava postaje nevažećom.

## DEKLARACJA ZGODNOŚCI UE

Niniejszym oświadczamy, my że koncepcja i konstrukcja przedstawionych poniżej urządzeń w wersji, która jest wprowadzona do obiegu, odpowiada stosownym podstawowym wymogom dyrektyw UE dotyczących bezpieczeństwa i higieny. Niniejsza deklaracja przestaje obowiązywać w przypadku zmiany urządzenia, która nie została z nami skonsultowana.

## AB UYGUNLUK BEYANNAMESİ

Beyan ederiz ki aşağıda belirtilen piyasaya sürdüğümüz modellerin tasarım ve yapıları itibarıyla güvenlik ve hijyen ile ilgili AB yönetmeliklerine uygun olduğunu beyan ederiz. Aletlerde bize danışılmadan yapılacak bir değişiklik durumunda işbu beyanname geçerliğini yitirir.

---

**Artikelnummer / Bezeichnung der Geräte**

Article No. / Machine description | N° de commande /  
Désignation de l'appareil | Obj. č. / Označení přístrojů | Obj. č. /  
Označenie prístrojov | Artikel nr. / Benaming van de machine |  
Cod. ord. / Identificazione degli apparecchi | Megrendelési  
szám. / A gép jelzése | Kat br. / Oznaka uređaja | Nar. št. /  
Označitev naprav | Nr. com. / Însemnarea maşinilor | Заявка №.  
/ Обозначение на уредите | Kat br. / Oznaka uređaja | Nr zam.  
/ Oznaczenie urządzenia | Ürün no. / Cihaz bilgileri

# **94356** / **GBL 2200 A**

# /

# /

# /

**Einschlägige EG-Richtlinien**

Appropriate EU Directives | Directives de la CE applicables |  
Prohlášení o shodě EU | Vyhlásenie o zhode EÚ |  
Desbetreffende EG-Richtlijnen | Direttive CE applicabili |  
Illetékes EU előírások | Primjenjive smjernice EU | Uporabne  
smernice EU | Directivele UE aferente | Съответни наредби на  
EC | Primjenjive smjernice EU | Stosowne dyrektywy UE | İlgili  
AB yönetmelikleri

2006/95/EC

2004/108/EC

2009/105/EC

1907/2006/EC

2011/65/EC ROHS

2009/142/EC

89/686/EEC (PPE)

1935/2004/EC

2006/42/EC

**Annex IV**

Notified Body:

Type Ex. Cert.-No.:

2000/14/EC\_2005/88/EC

Noise: guaranteed L<sub>WA</sub> 108 dB (A)

97/68/EC\_2002/88/EC

Emission No.: e13\*97/68SH2G3\*2002/88\*0422\*03

**Angewandte harmonisierte Normen**

Harmonised standards used | Normes harmonisées applicables  
| Použité harmonizované normy | Použité harmonizované  
normy | Gebruikte harmoniserende normen | Applicate norme  
armonizzate | Használt harmonizált normák | Primijenjeni  
harmonizirani standardi | Uporabljeni usklajeni standardi |  
Norme armonizate folosite | Използвани хармонизирани  
норми | Primijenjeni harmonizirani standardi | Wykorzystane  
zharmonizowane normy | Kullanılan uyum normları

**EN 15503:2009+A1:2013**

**EN ISO 14982:2009**

**GÜDE GmbH & Co. KG**  
**Birkichstrasse 6**  
**74549 Wolpertshausen**  
**Deutschland**

**Joachim Bürkle**  
**Technische Dokumentation**

Technical documentation | gérant Documents techniques |  
Technická dokumentace | Technická dokumentácia |  
Technische documentatie | Documentazione tecnica | Műszaki  
dokumentáció | Tehnička dokumentacija | Tehnička  
dokumentacija | Documentație tehnică | Техническа  
документация | Tehnička dokumentacija | Dokumentacja  
techniczna | Teknik dokümentasyon

**Helmut Arnold**  
**Geschäftsführer**

Managing Director | Titre du signataire | jednatel | konateľ |  
bedrijfsleider | Amministratore delegato | ügyvezető igazgató |  
direktor | direktor | administrator | управител | direktor |  
Direktor | Şirket temsilcisi

**Wolpertshausen, 25.06.2014**