

D

Originalbetriebsanleitung

GB

Translation of the original instructions

F

Traduction du mode d'emploi d'origine

I

Traduzione del Manuale d'Uso originale

NL

Vertaling van de originele gebruiksaanwijzing

CZ

Překlad originálního návodu k provozu

SK

Preklad originálneho návodu na prevádzku

HU

Az eredeti használati utasítás fordítása

SLO

Prevod originalnih navodil za uporabo



Big Wheeler

1801 E

#94432

Güde®



DEUTSCH

Bitte lesen Sie die Gebrauchsanweisung vor Inbetriebnahme sorgfältig durch.

ENGLISH

Please read the instructions carefully before starting the machine.

FRANÇAIS

Veuillez lire avec soin le mode d'emploi avant la mise en service

ITALIANO

Leggere attentamente le istruzioni per l'uso prima di mettere in funzione l'elettrodomestico.

NEDERLANDS

Graag instructies zorgvuldig doorlezen vóóordat u de machine in gebruik neemt.

CESKY

Před spuštěním stroje si pečlivě přečtěte návod k používání.

SLOVENSKY

Pred prvým použitím prístroja si pozorne prečítajte návod na obsluhu.

MAGYAR

Kérjük alaposan olvassa el a tájékoztatót mielőtt a gépet használja.

SLOVENIJA

Pred uvedbo v pogon prosim natančno preberite priložena navodila za uporabo.



INBETRIEBNAHME | STARTING-UP THE MACHINE | MISE EN SERVICE | MESSA IN FUNZIONE |
INBEDRIJFSTELLING | UVEDENÍ DO PROVOZU | UVEDENIE DO PREVÁDZKY | ÜZEMBE HELYEZÉS |
UVEDBA V POGON _____

6

Deutsch	TECHNISCHE DATEN BESTIMMUNGSGEMÄSSE VERWENDUNG SICHERHEITSHINWEISE WARTUNG GEWÄHRLEISTUNG _____	15
English	TECHNICAL DATA SPECIFIED CONDITIONS OF USE SAFETY INSTRUCTIONS MAINTENANCE GUARANTEE _____	19
Français	CARACTÉRISTIQUES TECHNIQUES UTILISATION CONFORME À LA DESTINATION CONSIGNES DE SÉCURITÉ ENTRETIEN GARANTIE _____	23
Italiano	DATI TECNICI USO IN CONFORMITÀ ALLA DESTINAZIONE ISTRUZIONI DI SICUREZZA MANUTENZIONE GARANZIA _____	27
Nederlands	TECHNISCHE GEGEVENS VOORGESCHREVEN GEBRUIK VAN HET SYSTEEM VEILIGHEIDSADVIEZEN ONDERHOUD GARANTIE _____	31
Cesky	TECHNICKÉ ÚDAJE POUŽITÍ V SOULADU S URČENÍM BEZPEČNOSTNÍ POKYNY ÚDRŽBA ZÁRUKA _____	35
Slovensky	TECHNICKÉ ÚDAJE POUŽITIE PODĽA PREDPISOV BEZPEČNOSTNÉ POKYNY ÚDRŽBA ZÁRUKA _____	39
Magyar	MŰSZAKI ADATOK RENDELTETÉS SZERINTI HASZNÁLAT BIZTONSÁGI UTASÍTÁSOK KARBANTARTÁS JÓTÁLLÁS _____	43
Slovenija	TEHNIČNI PODATKI UPORABA V SKLADU Z NAMENOM VARNOSTNI NAPOTKI VZDRŽEVANJE GARANCIJA _____	47

EG-Konformitätserklärung | EC-Declaration of Conformity | Déclaration de conformité CE | Dichiarazione di
conformità CE | EG-Conformiteitverklaring | Prohlášení o shodě EU | Vyhlásenie o zhode EÚ | Azonossági nyilatkozat EU |
Izjava o ustreznosti EU _____

66



LIEFERUMFANG | DELIVERED ITEMS | ARTICLES DÉLIVRÉS | VOLUME DELLA FORNITURA |
LEVERINGSOMVANG | OBJEM DODÁVKY | ROZSAH DODÁVKY | SZÁLLÍTÁSI TERJEDELEM |
OBSEG DOBAVE

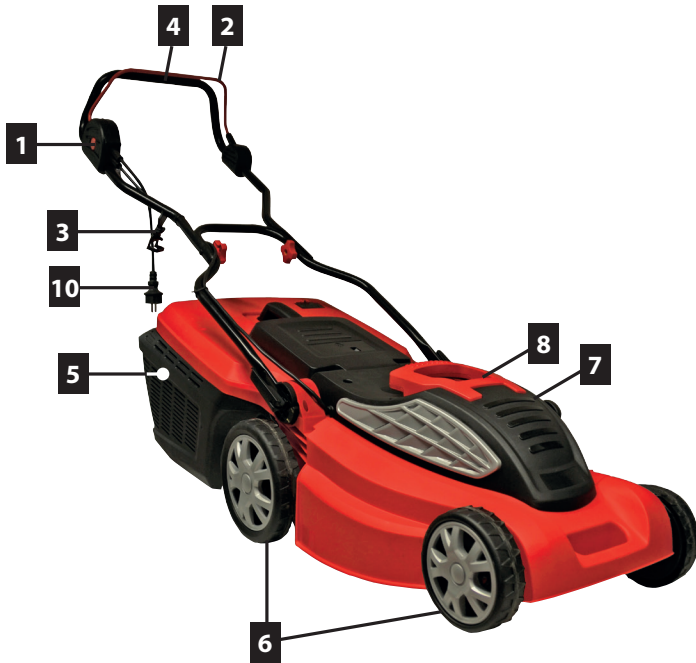

11



9



3

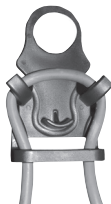

DE	Montage	SI	Montaža	
GB	Assembly			
FR	Montage			
IT	Montaggio			
NL	Montage			
CZ	Montáž			
SK	Montáž			
HU	Szerelés			

6-8

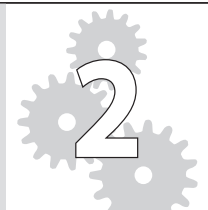
DE	Inbetriebnahme	SI	Uvedba v pogon	
GB	Starting-up the machine			
FR	mise en service			
IT	Messa in funzione			
NL	Inbedrijfstelling			
CZ	Uvedení do provozu			
SK	Uvedenie do prevádzky			
HU	Üzembe helyezés			

9-11

DE	Mähanweisungen	SI	Napotki za košnjo	
GB	Cutting instructions			
FR	Consignes de tonte			
IT	Istruzioni per taglio			
NL	Aanwijzingen voor het maaien			
CZ	Pokyny k sečení			
SK	Pokyny na kosenie			
HU	Utasítás kaszáláshoz			

12

DE	Betrieb	SI	Delovanje	
GB	Operation			
FR	Fonctionnement			
IT	Esercizio			
NL	Gebruik			
CZ	Provoz			
SK	Prevádzka			
HU	Üzemeltetés			

13

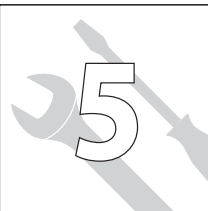
DE	Reinigung / Wartung	SI	Čiščenje / Vzdrževanje	
GB	Cleaning / Maintenance			
FR	Nettoyage / Entretien			
IT	Pulizia / Manutenzione			
NL	Schoonmaken / Onderhoud			
CZ	Čistění / Údržba			
SK	Čistenie / Údržba			
HU	Tisztítás / Karbantartás			

14

6

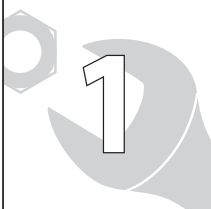

DE **Montage**

SI **Montaža**

GB **Assembly**

FR **Montage**

IT **Montaggio**

NL **Montage**

CZ **Montáž**

SK **Montáž**

HU **Szerelés**

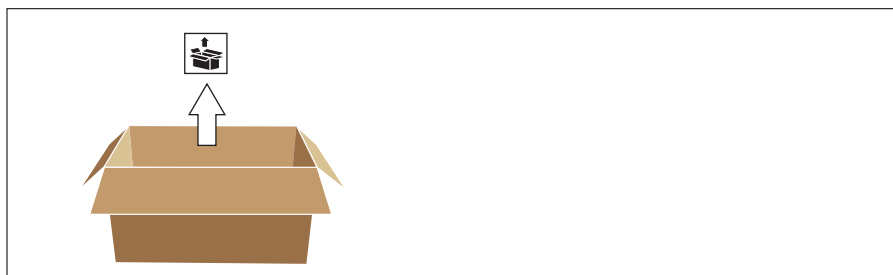

1



DE **Montage**

GB Assembly

FR Montage

IT Montaggio

NL Montage

CZ Montáž

SK Montáž

HU Szerelés

SI Montaža



7

2

3

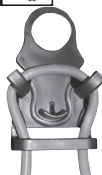

9

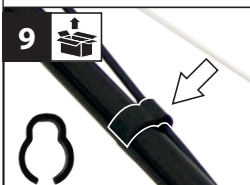

DE **Montage**GB **Assembly**FR **Montage**IT **Montaggio**NL **Montage**CZ **Montáž**SK **Montáž**HU **Szerelés**SI **Montaža**

1

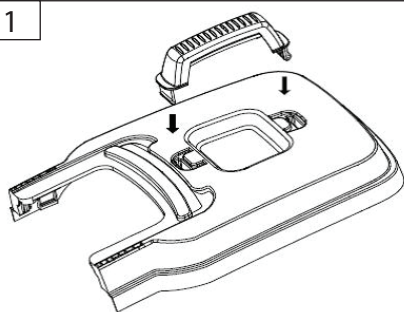

2

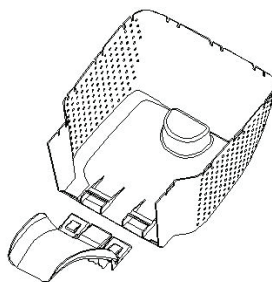

3

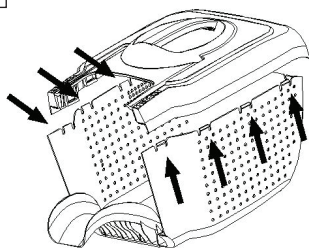

4

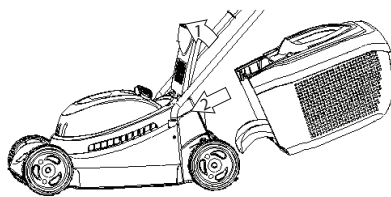

5

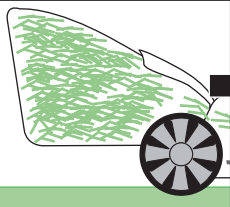

6



DE **Schritthöhe einstellen**

SI Nastavitev višine košnje

GB Cutting height setting

FR Réglage de la hauteur de coupe

IT Impostazione dell'altezza di taglio

NL Instelling van de maaihoogte

CZ Nastavení výšky sečení

SK Nastavenie výšky kosenia

HU Kaszálási magasság beállítása



9

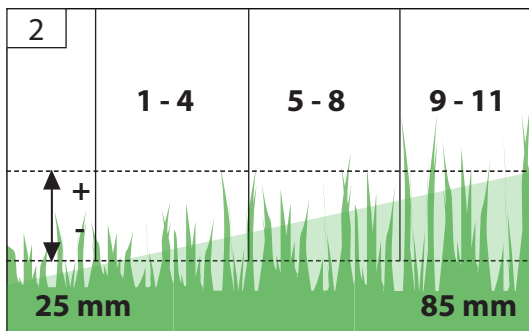
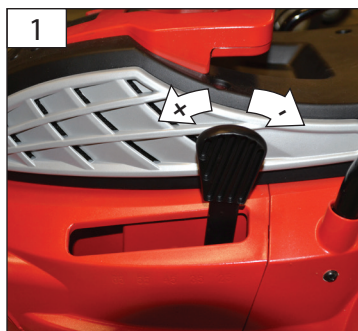

DE **Mähen - Sammeln**

SI kosite - zbirati

GB mow - collect

FR tondre - collecter

IT falciare - raccogliere

NL maaien - verzamelen

CZ sekát - sbírat

SK kosiť - zbierať

HU szénaboglya - gyűjt

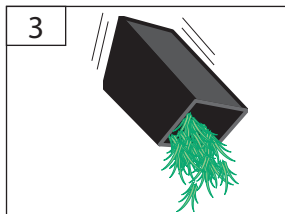
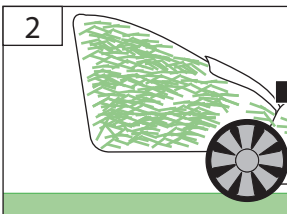
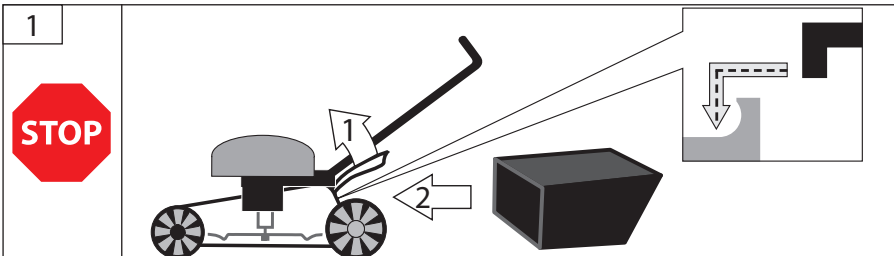
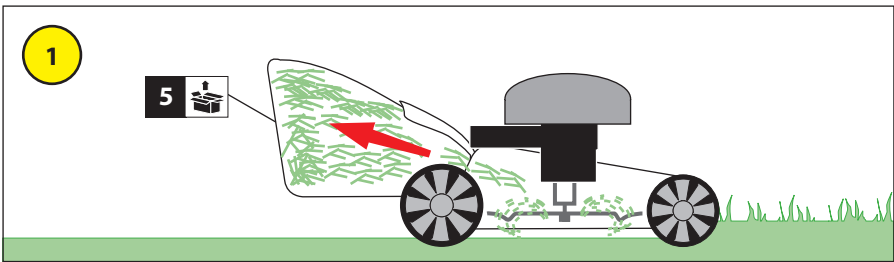

DE **Mähen - Auswerfen**
GB **mow - eject**
FR **tondre - éjecter**
IT **falciare - espellere**
NL **maaien - uitwerpen**
CZ **sekat - vyhnat**
SK **kosit' - vyhnat'**
HU **szénaboglya - kiadása**

SI **kosite - izmet**



11

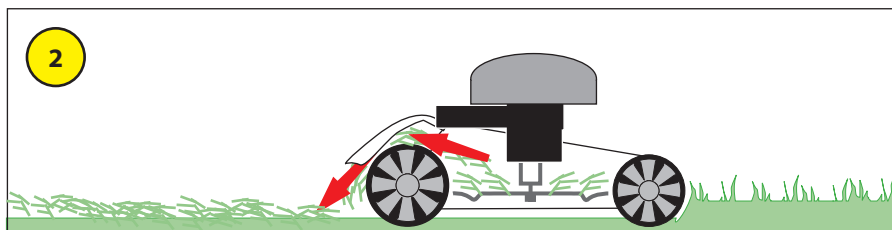

DE **Mähanweisungen**

GB Cutting instructions

FR Consignes de tonte

IT Istruzioni per taglio

NL Aanwijzingen voor het maaien

CZ Pokyny k sečení

SK Pokyny na kosenie

HU Utasítás kaszáláshoz

SI Napotki za košnjo

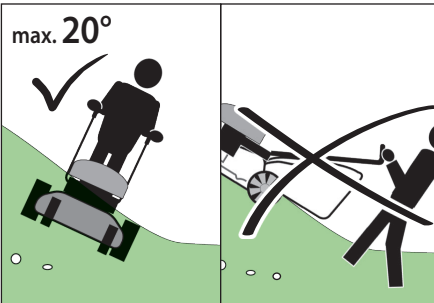
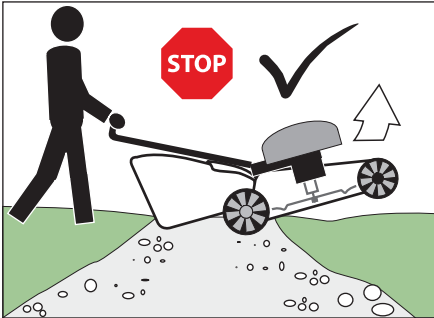
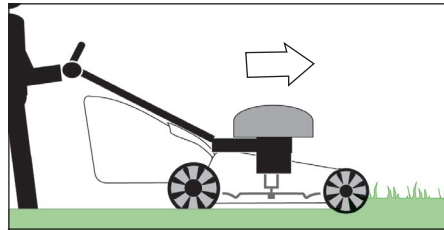
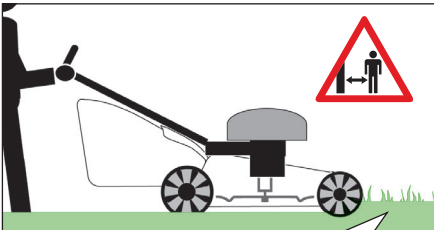

DE **Betrieb**
GB Operation
FR Fonctionnement
IT Esercizio
NL Gebruik
CZ Provoz
SK Prevádzka
HU Üzemeltetés

SI Delovanje

START
4
STOP

13

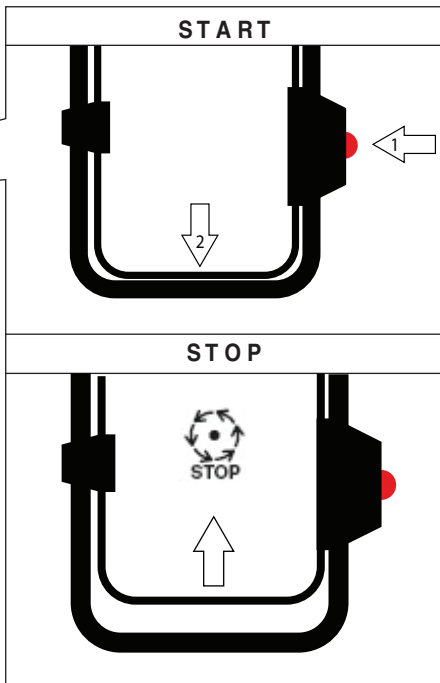
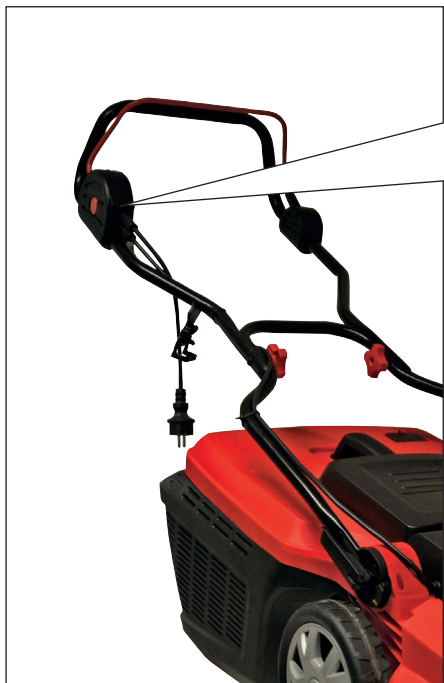



DE **Reinigung / Wartung**
 GB Cleaning / Maintenance
 FR Nettoyage / Entretien
 IT Pulizia / Manutenzione
 NL Schoonmaken / Onderhoud
 CZ Čištění / Údržba
 SK Čistenie / Údržba
 HU Tisztítás / Karbantartás

SI Čiščenje / Vzdrževanje

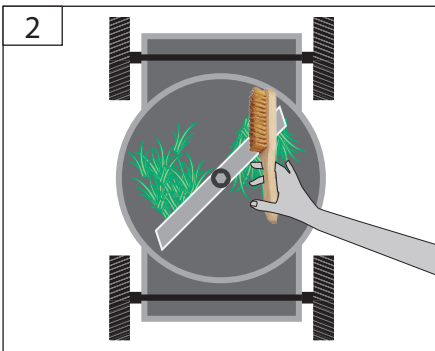
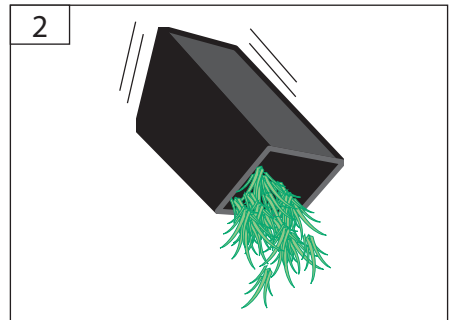
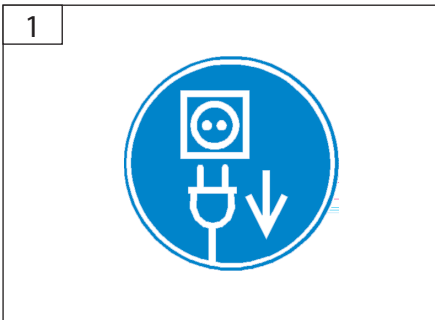

Einleitung

Damit Sie an Ihrer neuen RASENMÄHER BIG WHEELER 1801 E möglichst lange Freude haben, bitten wir Sie, die Betriebsanweisung und die beiliegenden Sicherheitshinweise vor Ingebrauchnahme sorgfältig durchzulesen. Ferner wird empfohlen, die Gebrauchsanweisung für den Fall aufzubewahren, dass Sie sich die Funktionen des Artikels später nochmals ins Gedächtnis rufen möchten.

Im Rahmen ständiger Produktweiterentwicklung behalten wir uns vor zur Verbesserung technische Änderungen umzusetzen.

Bei diesem Dokument handelt es sich um die Originalbetriebsanweisung.

Lieferumfang

Nehmen Sie das Gerät aus der Transportverpackung und prüfen Sie die Vollständigkeit und das Vorhandensein folgender Teile:

- Rasenmäher mit Schaltelement und Netzkabel
- Hinterräder und Radkappen (2x)
- Vorderräder und Radkappen (2x)
- Bügelgriff
- Holme (2x)
- Grasfangbox (demontiert)
- Kabelzugentlastung
- Kabelklemmen (1x)
- Originalbetriebsanweisung

Sollten Teile des Lieferumfangs fehlen oder beschädigt sein, wenden Sie sich bitte an Ihren Händler.

Die Maschine wiegt in zusammengebautem Zustand **16,2kg**. Heben Sie bei Bedarf das Gerät zu Zweit aus der Transportverpackung.

Gerätebeschreibung

1. Sicherheitsknopf
2. Starthebel
3. Kabelzugentlastung
4. Schiebegriff
5. Grasfangkorb
6. Räder
7. Schnitthöheneinstellungshebel
8. Tragegriff
9. Kabelklemme
10. Netzkabel
11. Schrauben Schiebegriff

Technische Daten Rasenmäher BIG WHEELER 1801 E

Anschluss/Frequenz:	230V~50Hz
Motorleistung:	1800 Watt
Motordrehzahl:	3300 min ⁻¹
Schnittbreite:	420 mm
Fangkorbbvolumen:	50 Liter
Schnitthöhenverstellung:	11-fach 25 mm - 85 mm
Lärmwertangabe:	L _{WA} 96dB
Aufbaumaße in mm:	1435 x 460 x 940
Gewicht:	16,2 kg
Schalldruckpegel:	73.12 dB (A)
Schwingungsemissionswert:	4,517 m/s

Allgemeine Sicherheitshinweise



Lesen Sie diese Betriebsanleitung sorgfältig. Machen Sie sich mit den Bedienelementen und dem richtigen Gebrauch des Gerätes vertraut. Bewahren Sie die Betriebsanleitung für eine spätere Verwendung sicher auf.

Halten Sie Ihren Arbeitsbereich in Ordnung!
Unordnung am Arbeitsplatz kann Unfälle zur Folge haben.

Berücksichtigen Sie die Umgebungseinflüsse
Setzen Sie das Gerät nicht dem Regen aus.
Benutzen Sie das Gerät nicht in feuchter oder nasser Umgebung. Sorgen Sie für gute Beleuchtung.
Benutzen Sie das Gerät nicht in der Nähe von brennbaren Flüssigkeiten oder Gasen.

Halten Sie andere Personen fern!
Lassen Sie andere Personen, insbesondere Kinder, nicht das Gerät oder das Kabel berühren. Halten Sie sie vom unmittelbaren Einsatzort fern.

Korrekte Aufbewahrung!
Unbenutzte Geräte sollten an einem trockenen, verschlossen Ort und außerhalb der Reichweite von Kindern aufbewahrt werden.

Überlasten Sie Ihr Gerät nicht!
Arbeiten Sie im angegebenen Leistungsbereich.

Benutzen Sie das richtige Gerät!
Benutzen Sie das Gerät nicht für Zwecke, für die sie nicht bestimmt sind.

Pflegen Sie Ihr Gerät mit Sorgfalt!
Befolgen Sie die Wartungsvorschriften und Hinweise.
Kontrollieren Sie regelmäßig das Kabel des Geräts und lassen Sie es bei Beschädigungen von einem anerkannten Fachmann erneuern.
Kontrollieren Sie Verlängerungskabel regelmäßig und ersetzen Sie sie, wenn sie beschädigt sind.
Halten Sie Handgriffe trocken und frei von Öl und Fett.

Seien Sie aufmerksam!
Achten Sie darauf, was Sie tun. Gehen Sie mit Vernunft an die Arbeit. Benutzen Sie das Gerät nicht, wenn Sie müde sind.

WARNUNG!
Der Gebrauch von anderem Zubehör kann eine Verletzungsgefahr für Sie bedeuten.

Lassen Sie Ihr Gerät durch eine Fachkraft reparieren!
Dieses Gerät entspricht den einschlägigen Sicherheitsbestimmungen. Reparaturen dürfen nur durch eine Fachkraft ausgeführt werden, indem Originalersatzteile verwendet werden, andernfalls können Unfälle für den Benutzer entstehen.

Mähen Sie niemals wenn sich Personen, insbesondere Kinder in der Nähe befinden.

Mähen Sie nur bei ausreichenden Lichtverhältnissen.

Gerätespezifische Sicherheitshinweise



Rotierendes Messer
Arbeiten/Einstellungen am Gerät nur bei abgeschaltetem Motor, gezogenem Netzstecker und stillstehendem Schneidmesser vornehmen.

Vor dem Mähen

Mähen Sie nur mit festem Schuhwerk und langer Hose, niemals barfuß oder in Sandalen.

Überprüfen Sie das zu bearbeitende Gelände auf Gegenstände die vom Mäher erfasst und weggeschleudert werden können und entfernen Sie diese. (Steine, Äste etc.)

Die am Gerät angebrachten Kabel auf Beschädigung und Alterung (Brüchigkeit) untersuchen und gegebenenfalls von einem Elektrofachmann reparieren lassen.

Überprüfen Sie regelmäßig die Grasfangvorrichtung auf Verschleiß und Verformung.

Gerät niemals ohne vollständig angebrachten Fangkorb oder ohne Prallschutz betreiben. Es besteht Verletzungsgefahr.

Prüfen Sie vor jeder Benutzung (Sichtprüfung) die Schneidwerkzeuge und deren Befestigungsmittel auf Beschädigungen.

Während dem Mähen

Kippen Sie das Gerät nicht wenn Sie den Motor starten oder wenn der Netzstecker in einer Steckdose eingesteckt ist.

Halten Sie den durch das Griffgestänge gegebenen Sicherheitsabstand ein.

Schalten Sie den Motor nur ein, wenn sich Ihre Füße in sicherem Abstand zu dem Schneidmesser befinden.

Achten Sie auf einen sicheren Stand. Bedienen Sie den Rasenmäher ruhig vorwärts gehend.

Mähen an Abhangstellen:

- Stets quer zum Gefälle mähen, nicht auf- und abwärts
- Besondere Vorsicht beim Richtungswechsel
- Mähen Sie nicht an zu steilen Abhängen

Lasen Sie besondere Vorsicht walten wenn Sie Rückwärtsmähen oder den Mäher zu sich heranziehen.

Greifen Sie niemals in das laufende Schneidmesser.

Nach dem Ausschalten dreht sich das Messer noch für einige Sekunden. Berühren Sie niemals das laufende Messer.

Stellen Sie sich niemals vor die offene Grasauswurföffnung.

Öffnen Sie niemals die Grasauswurföffnung bei laufendem Motor.

Fahren Sie niemals mit laufendem Motor über Kies. **STEINSCHLAG!!!**

Mähen Sie nicht in nassem Gras.

Unter folgenden Umständen muss das Gerät abgeschaltet, der Netzstecker gezogen, und der vollständige Stillstand abgewartet werden.

- Beim Verlassen des Rasenmähers
- Um ein blockiertes Messer frei zu machen
- Um die Schnitthöhe einzustellen
- Um den Fangkorb zu entleeren
- Wenn ein Fremdkörper getroffen wurde
- Wenn der Rasenmäher durch Unwucht stark vibriert (sofort abschalten und Ursache feststellen)
- Um den Mäher anzuheben oder wegzutragen

- Um den Mäher zu kippen oder zu transportieren (z.B. von-/ zum Rasen oder über Wege.

Wartung



ROTIERENDES SCHNEIDMESSER!!!

Vor allen Wartung- und Reinigungsarbeiten:

- Gerät vom Stromnetz trennen.
- Nicht an laufende Schneiden greifen.

Alle sichtbaren Befestigungsschrauben und Muttern besonders die des Messerbalkens, regelmäßig auf festen Sitz prüfen und nachziehen.

Den Rasenmäher nicht in feuchten Räumen abstellen.

Verschlossene oder beschädigte Teile sind aus Sicherheitsgründen umgehend zu ersetzen.

Verwenden Sie ausschließlich Ersatzteile vom Hersteller.

Kennzeichnungen

Produktsicherheit:

Produkt ist mit den einschlägigen Normen der Europäischen Gemeinschaft konform	Schutzklasse II





Verbote:

Vor Regen und Feuchtigkeit schützen! Kein nasses Gras schneiden!	



Warnung:

Warnung/Achtung	Verletzungsgefahr durch weggeschleuderte Teile. Umstehende Personen von dem Mäher fern halten.
Motor ausschalten und Netzstecker ziehen vor Einstellungs- oder Reinigungsarbeiten oder wenn sich die Anschlussleitung verfangen hat oder beschädigt ist.	Gefahr durch beschädigtes Netzkabel. Anschlussleitung von dem Gerät und den Schneidmessern fernhalten!
Vorsicht - Scharfe Schneidmesser! Füße und Hände fernhalten. Verletzungsgefahr!	



Gebote:

	
Lesen Sie die Gebrauchsanleitung sorgfältig durch. Machen Sie sich mit dem Gebrauch des Gerätes vorab sorgfältig vertraut.	Augen- und Gehörschutz benutzen
	
Schutzhandschuhe benutzen	Sicherheitsschuhe benutzen





Umweltschutz:

	
Abfall nicht in die Umwelt sondern fachgerecht entsorgen.	Verpackungsmaterial aus Pappe kann an den dafür vorgesehenen Recycling-Stellen abgegeben werden.
	
Schadhafte und/oder zu entsorgende elektrische oder elektronische Geräte müssen an den dafür vorgesehenen Recycling-Stellen abgegeben werden.	

Verpackung:

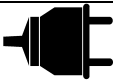
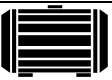
	
Vor Nässe schützen	Packungsorientierung Oben
	
Interseroh-Recycling	

Technische Daten:

	
Anschluss	Motorleistung
	
Motordrehzahl	Schnittbreite
	
Fangkorbvolumen	Gewicht
	

Lärmwertangabe

Training

Lesen Sie die Betriebs- und Wartungsanleitung sorgfältig durch. Machen Sie sich gründlich mit den Steuerungseinrichtungen und dem ordnungsgemäßen Gebrauch des Gerätes vertraut. Sie müssen wissen, wie das Gerät arbeitet, und wie die Steuerungseinrichtungen schnell ausgeschaltet werden können. Lassen Sie niemals Kinder mit dem Gerät arbeiten. Lassen Sie niemals Erwachsene ohne ordnungsgemäße Einweisung mit dem Gerät arbeiten. Halten Sie den Arbeitsbereich frei von sämtlichen Personen, insbesondere kleinen Kindern, und Haustieren. Seien Sie vorsichtig, um zu vermeiden, dass Sie ausrutschen oder hinfallen.

Sollte das Produkt durch Kinder ab 8 Jahren oder von Personen mit verringerten physischen, sensorischen oder mentalen Fähigkeiten oder Mangel an Erfahrung und Wissen benutzt werden, müssen sie beaufsichtigt oder bezüglich des sicheren Gebrauchs des Gerätes unterwiesen werden und die daraus resultierenden Gefahren verstehen. Kinder dürfen nicht mit dem Gerät spielen. Reinigung und Benutzer-Wartung dürfen nicht von Kindern ohne Beaufsichtigung durchgeführt werden.

Bestimmungsgemäße Verwendung

Der RASENMÄHER BIG WHEELER 1801 E ist für die Pflege von Gras- und Rasenflächen im privaten Bereich vorgesehen.

Es dürfen mit dieser Maschine keine anderen Arbeiten verrichtet werden, als die Arbeiten, für die die Maschine gebaut ist und die in der Bedienungsanleitung beschrieben werden.

Jeder darüber hinausgehende Gebrauch gilt als nicht bestimmungsgemäß. Für daraus resultierende Schäden oder Verletzungen haftet der Hersteller nicht. Bitte beachten Sie das dieses Gerät bestimmungsgemäß nicht für den gewerblichen Einsatz konstruiert sind.

Montage**Griffgestänge befestigen**

- Führen Sie die zwei Holme in die dafür vorgesehenen Öffnungen am Rasenmäher ein und befestigen Sie diese mit den beiden mitgelieferten Schrauben.
- Schieben Sie die Kabelzugentlastung über den Bügelgriff und befestigen Sie diese mit den beiden mitgelieferten Halteklammern.
- Befestigen Sie nun den Bügelgriff mit den mitgelieferten Schrauben und Flügelmuttern an den unteren Holmen.

4. Befestigen Sie das Kabel des 2-Punkt-Sicherheitsschalters mittels den beiden Kabelklemmen am Bügelgriff und am Holm.

Fangkorb montieren

1. Montieren Sie den Fangkorb wie in der Abbildung zu sehen.

Betrieb



Rotierendes Messer

Arbeiten/Einstellungen am Gerät nur bei abgeschaltetem Motor, gezogenem Netzstecker und stillstehendem Schneidmesser vornehmen.

Allgemeines zum Betrieb

Fangkorb einhängen

1. Heben Sie den Prallschutz an und hängen Sie den Grasfangkorb in die dafür vorgesehene Aufhängung an der Rückseite des Rasenmähers ein.
2. Lassen Sie den Prallschutz nach unten ab.

Schnitthöhe einstellen

Drücken Sie den Hebel für die Schnitthöheneinstellung nach außen und lassen Sie diesen in der gewünschten Schnitt Höhenposition einrasten.

Mäher EIN-/AUSSCHALTEN

Mäher auf ebener Fläche einschalten. Nicht in hohem Gras einschalten, hier notfalls kippen.

Motor EIN

- Formen Sie aus dem Ende des Verlängerungskabels eine Lasche und hängen Sie diese in die Kabelzugentlastung ein.
- Verbinden Sie den Rasenmäher mit dem Stromnetz.
- Drücken Sie den Einschaltknopf
- Ziehen Sie den Starthebel bei gedrücktem Einschaltknopf.
- Lassen Sie den Einschaltknopf los.

Motor AUS

- Lassen Sie den Starthebel los und trennen Sie das Netzkabel vom Stromnetz.

Fangkorb entleeren

- Hängen Sie den Fangkorb aus und entleeren Sie diesen.
- Eventuelle Verstopfungen im Mähraum beseitigen.
- Fangkorb wieder einhängen.

Gewährleistung

Die Gewährleistungszeit beträgt 12 Monate bei gewerblicher Nutzung, 24 Monate für Verbraucher und beginnt mit dem Zeitpunkt des Kaufs des Gerätes.

Die Gewährleistung erstreckt sich ausschließlich auf Mängel, die auf Material- oder Herstellungsfehler zurückzuführen sind. Bei Geltendmachung eines Mangels im Sinne der Gewährleistung ist der Kaufbeleg - der das Verkaufsdatum auszuweisen hat - mit Verkaufsdatum beizufügen.

Von der Gewährleistung ausgeschlossen sind unsachgemäße Nutzung, wie z. B. Überlastung des Gerätes, Gewaltanwendung, Beschädigungen durch Fremdeinwirkung, Fremdkörper, sowie Nichtbeachtung der Gebrauchs- und Aufbauanleitung und normaler Verschleiß.

Restgefahren und Schutzmaßnahmen

Mechanische Restgefahren:

Gefährdung	Beschreibung	Schutzmaßnahme(n)
Schneiden, Abschneiden	Die rotierenden Messer können zu schweren Schnittverletzungen bzw. Abtrennen von Körperteilen führen.	Niemals bei laufendem Gerät unter das Gehäuse fassen. Schutzschuhe tragen Fangkorb niemals bei laufendem Gerät abnehmen.
Erfassen, Aufwickeln	Die rotierenden Messer können das Anschlusskabel erfassen und aufwickeln bzw. durchtrennen.	Während der Arbeit immer genügend Abstand zum Kabel am Boden halten und nicht überfahren.

Elektrische Restgefahren:

Gefährdung	Beschreibung	Schutzmaßnahme(n)
Direkter elektrischer Kontakt	Das Kabel könnte von den Messern durchtrennt werden.	Grundsätzlich nur an einem Stromanschluss mit (FI) arbeiten.

Sonstige Gefährdungen

Gefährdung	Beschreibung	Schutzmaßnahme(n)
Herausgeworfene Gegenstände	Herausgeschleuderte Steine oder Erde können zu Verletzungen führen.	Zu bearbeitende Flächen im Vorfeld nach Fremdkörpern absuchen Achten Sie darauf, dass die der Fangkorb ordnungsgemäß eingehängt ist. Während der Arbeit eine Schutzbrille tragen.

Vernachlässigung ergonomischer Grundsätze

Gefährdung	Beschreibung	Schutzmaßnahme(n)
Unangemessene örtliche Beleuchtung	Mangelhafte Beleuchtung/Lichtverhältnisse stellen ein hohes Sicherheitsrisiko dar.	Sorgen Sie bei der Arbeit mit dem Gerät immer für ausreichende Beleuchtung bzw. gute Lichtverhältnisse..

Verhalten im Notfall

Leiten Sie die der Verletzung entsprechend notwendigen Erste Hilfe Maßnahmen ein und fordern Sie schnellst möglich qualifizierte ärztliche Hilfe an. Bewahren Sie den Verletzten vor weiteren Schädigungen und stellen Sie diesen ruhig.

Für einen eventuell eintretenden Unfall sollte immer ein Verbandskasten nach DIN 13164 am Arbeitsplatz griffbereit vorhanden sein. Dem Verbandskasten entnommenes Material ist sofort wieder aufzufüllen. Wenn Sie Hilfe anfordern,

machen Sie folgende Angaben:

1. **Ort des Unfalls**
2. **Art des Unfalls**
3. **Zahl der Verletzten**
4. **Art der Verletzungen**

Entsorgung

Die Entsorgungshinweise ergeben sich aus den Piktogrammen die auf dem Gerät bzw. der Verpackung aufgebracht sind. Eine Beschreibung der einzelnen Bedeutungen finden Sie im Kapitel „Kennzeichnung“.

Entsorgung der Transportverpackung

Die Verpackung schützt das Gerät vor Transportschäden. Die Verpackungsmaterialien sind in der Regel nach umweltverträglichen und entsorgungstechnischen Gesichtspunkten ausgewählt und deshalb recycelbar. Das Rückführen der Verpackung in den Materialkreislauf spart Rohstoffe und verringert das Abfallaufkommen. Verpackungsteile (z.B. Folien, Styropor®) können für Kinder gefährlich sein. **Es besteht Erstickungsgefahr!** Bewahren Sie Verpackungsteile außerhalb der Reichweite von Kindern auf und entsorgen Sie sie so schnell wie möglich.

Anforderungen an den Bediener

Der Bediener muss vor Gebrauch des Gerätes aufmerksam die Bedienungsanleitung gelesen haben.

Qualifikation

Außer einer ausführlichen Einweisung durch eine sachkundige Person ist keine spezielle Qualifikation für den Gebrauch des Gerätes notwendig.

Mindestalter

Das Gerät darf nur von Personen betrieben werden, die das 18. Lebensjahr vollendet haben. Eine Ausnahme stellt die Benutzung als Jugendlicher dar, wenn die Benutzung im Zuge einer Berufsausbildung zur Erreichung der Fertigkeit unter Aufsicht eines Ausbilders erfolgt.

Schulung

Die Benutzung des Gerätes bedarf lediglich einer entsprechenden Unterweisung. Eine spezielle Schulung ist nicht notwendig.

Service

Sie haben **technische Fragen? Eine Reklamation? Benötigen Ersatzteile oder eine Bedienungsanleitung?** Auf unserer Homepage www.guede.com im Bereich **Service** helfen wir Ihnen schnell und unbürokratisch weiter. Bitte helfen Sie uns Ihnen zu helfen. Um Ihr Gerät im Reklamationsfall identifizieren zu können benötigen wir die Seriennummer sowie Artikelnummer und Baujahr. Alle diese Daten finden Sie auf dem Typenschild. Um diese Daten stets zur Hand zu haben, tragen Sie diese bitte unten ein.

Seriennummer:
Artikelnummer:
Baujahr:

Tel.: +49 (0) 79 04 / 700-360
Fax: +49 (0) 79 04 / 700-51999
E-Mail: support@ts.guede.com

Wichtige Kundeninformation

Bitte beachten Sie, dass eine Rücksendung innerhalb oder auch außerhalb der Gewährleistungszeit grundsätzlich in der Originalverpackung erfolgen sollte. Durch diese Maßnahme werden unnötige Transportschäden und deren oft strittige Regelung wirkungsvoll vermieden. Nur im Originalkarton ist Ihr Gerät optimal geschützt und somit eine reibungslose Bearbeitung gesichert.

Wartung



Rotierendes Messer

Arbeiten/Einstellungen am Gerät nur bei abgeschaltetem Motor, gezogenem Kontaktschlüssel und stillstehendem Schneidmesser vornehmen.

Wartungsarbeiten, die in diesem Handbuch nicht ausdrücklich beschrieben sind, müssen von Fachpersonal ausgeführt werden, da Gefahrensituationen entstehen können, auf die der Bediener nicht vorbereitet ist. Austausch von Ersatzteilen dürfen ausschließlich von Fachpersonal ausgeführt werden.

Reinigung

Reinigen nach jeder Benutzung des Rasenmähers diesen mit einem Handfeger.

Spritzen Sie den Rasenmäher auf keinen Fall mit Wasser ab.

Lagerung im Winter

Nehmen Sie eine gründliche Reinigung des Rasenmähers vor.

Lagern Sie den Rasenmäher in einem trockenem Raum.

Messerwechsel



Rotierendes Messer

Arbeiten/Einstellungen am Gerät nur bei abgeschaltetem Motor, gezogenem Netzstecker und stillstehendem Schneidmesser vornehmen.

Tragen Sie bei einem Messerwechsel Schutzhandschuhe.

Lösen Sie die Schraube der Messerbefestigung mit dem mitgeliefertem Messerschlüssel. Das Schneidmesser lässt sich nun herausnehmen.

Fehlersuche

Die Tabelle zeigt mögliche Fehler, deren mögliche Ursache und Möglichkeiten zur Abhilfe. Sollten Sie das Problem trotzdem nicht beseitigen können, ziehen Sie eine Fachkraft zu Rate.



Vor Wartung- oder Reinigungsarbeiten das Gerät ausschalten und den Netzstecker ziehen.



Gefahr eines elektrischen Schlages.

Symptome	Mögliche Ursache	Abhilfe
Motor startet nicht	Fehlende Netzspannung	Überprüfen Sie Steckdose, Kabel, Leitung, Stecker, gegebenenfalls durch Elektrofachmann reparieren lassen

	Ein-/Ausschalter defekt	Durch Elektrofachmann reparieren lassen
	Motor defekt	Durch Elektrofachmann reparieren lassen
	Zu langes Gras	Schnitthöhe vergrößern, durch Herunterdrücken des Schiebegriffs die Vorderräder leicht anheben
	Abgenutzte Kohlebürsten	Durch Elektrofachmann ersetzen lassen
Motor hat Aussetzer	Blockierung durch Fremdkörper	Fremdkörper entfernen
Mähergebnis nicht zufrieden stellend, Motor arbeitet schwer	Zu kurzes Gras	Schnitthöhe verringern
	Stumpfes Messer	Messer nachschleifen lassen oder austauschen
	Verstopfter Messerbereich	Verstopfung beseitigen
	Falsch montiertes Messer	Messer korrekt einbauen
Schneidmesser rotiert nicht	Messer blockiert	Gras entfernen
	Messerschraube lose	Messerschraube festziehen
Abnorme Geräusche, klappern oder ungewöhnlich starke Vibrationen	Messerschraube lose	Messerschraube festziehen
	Messer beschädigt	Messer austauschen lassen

Introduction

To enjoy your new BIG WHEELER 1801 E MOWER as long as possible, please read carefully the Operating Instructions and the attached safety instructions before putting the appliance into operation. We also recommend keeping the Operating Instructions for future reference.

We reserve making technical changes to improve the appliance as part of the continuous product development.

This document represents the original Operating Instructions.

Supply includes

Take the appliance out of the transport container and check whether there are the following parts:

- **Mower including switching element and feeder cable**
- **Rear wheels and wheel covers (2 pcs)**
- **Front wheels and wheel covers (2 pcs)**
- **Arch handle**
- **Posts (2 pcs)**
- **Grass catcher (disassembled)**
- **Cable pull relief equipment**
- **Cable clamps (1 pcs)**
- **Original Operating Instructions**

If any parts are missing or are damaged, please contact your dealer.

The appliance weight in assembled condition is **16,2 kg**. If necessary, lift the appliance off the transport container in two people.

Appliance description

1. Safety button
2. Starting lever
3. Cable pull relief equipment
4. Sliding handle
5. Grass catcher
6. Wheels
7. Cutting height setting lever
8. Carrying handle
9. Cable clamp
10. Feeder cable
11. Screws

BIG WHEELER 1801 E mower technical specifications

Voltage/frequency:	230V~50Hz
Engine power:	1,800 W
Engine speed:	3300 per min ⁻¹
Cutting width:	420 mm
Grass catcher capacity:	50 litres
Cutting height setting:	11 levels 25 mm - 85 mm
Noise:	L _{WA} 96dB
Assembly dimensions in mm:	1435 x 460 x 940
Weight:	16,2 kg
Niveau de pression acoustique :	73.12 dB (A)
Valeur d'émission vibratoire :	4,517 m/s

General safety instructions



Please read carefully these Operating Instructions. Familiarise with the control elements and appropriate use

of the appliance. Keep the Operating Instructions for future reference.

Keep your place of work clean!

Mess in the place of work may result in injuries.

Consider the environment

Do not expose the appliance to rain.
Do not use the appliance in a wet or moist environment.
Provide adequate lighting.
Do not use the appliance near flammable liquids or gases.

Keep other persons in a safe distance!

Do not let other persons, especially children, touch the appliance and cable. Keep them in a sufficient distance from the place of your work.

Store the appliance properly!

An appliance that is not used should be kept in a dry, locked place inapproachable to children.

Do not overload your appliance!

Work within the specified output range.

Use the right appliance!

Do not use the appliance for purposes for which it has not been designed.

Look after your appliance!

Follow the servicing regulations and appropriate instructions.
Check regularly the appliance cable and have it replaced by an authorised professional if damaged.
Check regularly the extension cable and replace it if damaged. Keep the handles clean with no sign of oil and grease.

Be careful!

Pay attention to what you are doing. Use common sense when working. Do not use the appliance when you are tired.

CAUTION!

Use any other accessory equipment may lead to a risk of injury.

Have your appliance repaired by an electrician only!

This appliance corresponds to appropriate safety regulations. Repairs may only be executed by an electrician, using original spare parts; otherwise, the user will face a risk of injury.

Never cut when there are persons, especially children, around.

Cut under adequate visibility only.

Appliance-specific safety instructions



Rotating knife

Perform any work/adjustment on the appliance only when the engine is switched off, appliance unplugged and the cutting knife idle.

Before cutting

Cut only with solid boots and long trousers; never cut when barefooted or in sandals.

Check the ground where the appliance is to be used for items that may get caught and be thrown-away by the mower and remove such items (stones, branches, etc.).

Check the appliance cables for any damage and age (fragility) and have them repaired by an electrician if necessary.

Check regularly the grass catcher for any wear and deformation.

Never use the appliance without a completely fitted grass catcher or buffer. Risk of injury.

Before using the appliance, check (visually) the cutting tools and their fastening means for any damage.

When cutting

Do not incline the appliance when starting the engine and if the appliance is plugged.

Keep the safe distance delimited by the handles.

Switch on the engine only if your legs are in a safe distance from the cutting knife.

Make sure your body posture is safe. Move the mower carefully forward.

Cutting on slopes:

- Cut across the slope at all times, not up and down
- Be particularly careful when changing direction
- Do not cut on slopes that are too steep

Be especially careful when reversing or pulling the mower to yourself.

Never touch the rotating cutting knife.

The knife keeps rotating for a few seconds after switching the appliance off. Never touch the rotating knife.

Never stand before the grass ejection hole when opened.

Never open the grass ejection hole when the engine is running.

Never operate the mower on gravel when the engine is running. RISK OF HITTING STONES!!!

Do not cut in wet grass.

Under the following circumstances, the appliance must be switched off, unplugged and you must wait until the appliance fully stops.

- When leaving the mower
- When releasing a locked knife
- When setting the cutting height
- When emptying the grass catcher
- When hitting a foreign item
- If the mower strongly vibrates due to unbalance (to be switched off immediately and the cause identified)
- When lifting and carrying the mower
- When inclining or transporting the mower (e.g. from/to the grass or via roads).

Servicing



ROTATING CUTTING KNIFE!!!

Every time the appliance is to be serviced and cleaned:

- Unplug the appliance.
- Do not touch the rotating edges.

Check regularly all visible fastening bolts and nuts, especially on the cutting bar if tightened and tighten them if necessary.

Do not store the mower in wet rooms.

Any worn or damaged parts must immediately be replaced for safety reasons.

Spare parts of the manufacturer to be used only.

Marking

Product safety:

Product corresponds to appropriate EU standards	Protection class II

Prohibitions:



Protect against rain and moisture! Do not cut wet grass!	

Warning:



Warning/caution	Risk of injury by thrown-away items. Keep bystanders in safe distance from the mower.
Switch the engine off and unplug the appliance before any adjustment and cleaning or if the feeder cable has got caught or been damaged.	Risk as a result of damaged feeder cable. Keep the feeder cable in safe distance from the appliance and cutting knives!
Caution – sharp cutting knives! Keep your feet and hands in safe distance. Risk of injury!	

Commands:



Please read carefully the Operating Instructions. Before using the appliance, familiarise carefully with the appliance operational elements..	Use protective glasses and head phones

	
Use protective gloves	Use safety shoes







Environment protection:

	
Dispose waste professionally so as not to harm the environment.	Packing cardboard material may be delivered to collection centres for recycling.
	
Any defective and/or disposed electric or electronic appliances must be delivered to appropriate collection centres.	

Package:

	
Protect against moisture	This side up
	
Interseroh-Recycling	

Technical specifications:

	
Connection	Engine power
	
Engine speed	Cutting width
	
Grass catcher capacity	Weight
	
Noise	

Training

Please read carefully the Operating Instructions and the servicing instructions. Familiarise thoroughly with the controls and proper using of the appliance. You must know how the appliance works and how the controls may quickly be switched off.

Never let children work with the appliance. Never let an adult person work with the appliance without proper training.

Do not let any persons, especially small children and pets, to the place of your work.

Be careful to prevent slipping or falling.

If the product is to be used by children below the age of 8 or persons with reduced physical, sensory or mental skills or with a lack of experience and knowledge, they must be supervised or instructed in the safe use of the appliance and understand the resulting risks. Children must not play with the appliance. Cleaning and user maintenance must not be performed by children without supervision.

Use as designated

The BIG WHEELER 1801 E MOWER has been designed to treat grass plots and lawns in private spaces.

Works other than those for which the appliance has been designed and that are specified in the Operating Instructions cannot be performed with this appliance.

Any other use is in conflict with the designation. The manufacturer will not be liable for any consequential damage and injuries. Please be sure to know that our appliances have not been designed to be used for industrial purposes.

Assembly**Fastening the handles**

1. Insert the two posts in appropriate holes on the mower and fasten them using two bolts (included in the supply).
2. Shift the cable pull relief equipment above the arch handle and fasten it using the holding clamps (included in the supply).
3. Now fasten the arch handle to the bottom posts using bolts and fly nuts (included in the supply).
4. Fasten the 2-point safety switch cable to the arch handle and the post using two cable clamps.

Grass catcher assembly

1. Assemble the grass catcher as shown in the picture.

Operation**Rotating knife**

Perform any work/adjusting on the appliance only when the engine is switched off, appliance unplugged and the cutting knife idle.

Operation in general**Grass catcher fitting**

1. Lift the buffer and fit the grass catcher in the appropriate fixture on the back of the mower.
2. Lower the buffer.

Cutting height setting

Press the cutting height setting lever outwards and let it snap in the required cutting height position.

Switching the mower on/off

Switch on the mower on a level surface. Do not switch the mower in high grass – incline it in high grass if necessary.

Switching the engine on

- Make a loop from the end of the extension cable and hang it on the cable pull relief equipment.
- Plug the mower.
- Press the ON button.
- Pull the starting lever while the ON button is pressed.
- Release the ON button.

Switching the engine off

- Release the starting lever and unplug the feeder cable.

Grass catcher emptying

- Unhook and empty the grass catcher.
- Clear the obstructed cutting mechanism if necessary.
- Refit the grass catcher.

Warranty

A warranty period of 12 months applies to commercial use and 24 months apply to private use and commences on the day of purchase of the device.

Warranty applies exclusively to failures due to defective material or workmanship. An original sale slip with indication of date of sale must be presented in case of claiming for the warranty rights.

Warranty does not cover unprofessional use such as device overload, violent use, damage caused by third party or foreign materials, failure to comply with operations and assembly manual, and normal wear and tear.

Residual risks and protective measures

Mechanical residual risks:

Risk	Description	Protective measure(s)
Cutting, amputation	Rotating knives may cause serious cutting injuries or amputate parts of the body.	Never touch under the cover when the appliance is running. Wear protective shoes.
Getting caught, wound	Rotating knives may catch the feeder cable and wind it or cut it off.	Never remove the grass catcher when the appliance is running. Keep a sufficient distance from the cable on the floor and do not run over the cable whenever you are working.

Electrical residual risks:

Risk	Description	Protective measure(s)
Direct electrical contact	Cable may be cut off by knives.	Work on electric connection with (FI) only.

Other risks

Risk	Description	Protective measure(s)
Thrown-away items	Thrown-away stones or soil may cause injury.	Before using the appliance, remove any foreign items from the surface you wish to cut. Make sure the grass catcher is fitted properly. Wear protective glasses when working.

Ergonomic principles neglecting

Risk	Description	Protective measure(s)
Inadequate local lighting	Inadequate lighting/poor visibility represents a high safety risk.	Provide adequate lighting or good visibility whenever working with the appliance.

Behaviour in case of emergency

Provide necessary first aid treatment corresponding to the injury nature and seek qualified medical help as soon as possible.
Protect the injured person from other injuries and calm him/her down.

First aid kit must always be available in the place of your work in case of accident in accordance with DIN 13164. Material taken out of the first aid kit needs to be supplemented right away.
If help is needed, please provide the following details:

1. Place of accident
2. Accident nature
3. Number of injured persons
4. Injury type

Disposal

The disposal instructions are based on icons placed on the appliance or its package. The description of the meanings can be found in the "Marking" chapter.

Transport container disposal

The container protects the appliance against damage during transport. Container materials are usually selected so as not to harm the environment and dispose them in an environment-friendly manner.
Returning the container back in the circulation saves raw materials and reduces waste disposal costs.
Parts of the container (e.g. foils, styropore) can be dangerous to children. **Risk of suffocation!**
Keep parts of the container out of reach of children and dispose them as quickly as possible.

Operator requirements

The operator must carefully read the Operating Instructions before using the appliance.

Qualification

No special qualification is necessary for using the appliance apart from detailed instruction by an expert.

Minimum age

The appliance can only be operated by persons over 18 years of age. An exception includes youngsters operating the appliance within their professional education to achieve necessary skills under trainer's supervision.

Training

Using the appliance requires only appropriate instruction by a professional or reading the Operating Instructions. No special training necessary.

Maintenance

Do you have any **technical questions? A claim? Do you need spare parts or the Operating Instructions?**

You will be helped quickly and without needless bureaucracy at our webpage www.guede.com in the **Services** part. Please help us be able to assist you. To be able to identify your appliance when claimed, we need to know its serial No., order No. and year of production. All these details can be found on the type label. Enter the details below for future reference.

Serial No.
Order No.
Year of production:

Tel.: +49 (0) 79 04 / 700-360
Fax: +49 (0) 79 04 / 700-51999
E-Mail: support@ts.guede.com

Important information for the customer

Please be sure to know that returning the product in or after the warranty period must be made in the original packaging.

Servicing



Rotating knife

Perform any work/adjusting on the appliance only when the engine is switched off, appliance unplugged and the cutting knife idle.

Servicing works not explicitly specified in these Operating Instructions must only be provided by an authorised staff as there may be dangerous situations that the operator is unable to handle. Spare parts may only be replaced by authorised staff.

Cleaning

Every time the mower was used, clean it using a hand-brush.

Do not spray water on the mower in any case.

Winterising

Clean the mower properly.

Store the mower in a dry room.

Knife replacement



Rotating knife

Perform any work/adjusting on the appliance only when the engine is switched off, appliance unplugged and the cutting knife idle.

Wear protective gloves when replacing the knife.

Use the supplied wrench to release the bolt on the knife. The cutting knife may now be removed.

Troubleshooting

The table shows possible failures, their possible causes and removal options. However, if you are unable to remove the problem, contact a professional to assist you.



Switch the appliance off and unplug it before servicing and cleaning.



Risk of electric shock.

Symptom	Possible cause	Removal
Engine not starting	No system voltage	Check the outlet, cable, conductor, plug and have them repaired by an electrician if necessary
	Defective On/Off button	Repair by an electrician
	Defective engine	Repair by an electrician
	Grass is too high	Repair by an electrician
Engine failing	Worn-out carbon brushes	Increase the cutting height by pressing the sliding handle down and lift slightly the front wheels Replacement by an electrician
	Obstruction by foreign items	Remove the foreign items
Unsatisfactory cutting result; engine running heavy	Grass is too low	Lower the cutting height
	Blunt knife	Have the knife sharpened or replace it
	Obstructed knife area Knife fitted inappropriately	Remove the obstruction Fit the knife properly
Cutting knife not rotating	Obstructed knife	Remove the grass
	Bolt on the knife is loose	Tighten the bolt on the knife
Abnormal sound, clattering or unusually strong vibrations	Bolt on the knife is loose	Tighten the bolt on the knife
	Damaged knife	Have the knife replaced

Introduction

Afin de pouvoir profiter le plus longtemps possible de votre nouvelle TONDEUSE BIG WHEELER 1801 E veuillez lire attentivement le mode d'emploi et les consignes de sécurité jointes. Nous vous recommandons également de conserver le mode d'emploi pour une consultation ultérieure éventuelle.

Dans le cadre du développement continu de nos produits, nous nous réservons le droit aux modifications techniques dans le but de l'améliorer.

Ce document est un mode d'emploi original.

Contenu du colis

Retirez la machine de l'emballage de transport et contrôlez l'intégralité et l'existence des pièces suivantes :

- **Tondeuse avec élément de commutation et câble d'alimentation**
- **Roues arrière et capots de roues (2x)**
- **Roues avant et capots de roues (2x)**
- **Poignée arquée**
- **Montants (2x)**
- **Bac de ramassage (démonté)**
- **Dispositif de décharge du câble en traction**
- **Attaches de câble (1x)**
- **Mode d'emploi original**

Si certaines pièces manquent ou sont endommagées, veuillez contacter votre vendeur.

Le poids de l'appareil monté est de **16,2 kg**. Si nécessaire, sortez l'appareil de l'emballage de transport à deux.

Description de l'appareil

1. Bouton de sécurité
2. Manette de démarrage
3. Dispositif de décharge du câble en traction
4. Poignée coulissante
5. Bac de ramassage
6. Roues
7. Manette de réglage de la hauteur de coupe
8. Poignée de transport
9. Attache-câble
10. Câble d'alimentation
11. Vis

Caractéristiques techniques de la tondeuse BIG WHEELER 1801 E

Tension/fréquence :	230V~50Hz
Puissance du moteur :	1800 W
Tours du moteur :	3300 min ⁻¹
Prise :	420 mm
Volume du bac de ramassage :	50 litres
Réglage de la hauteur de coupe :	en 11 degrés 25 mm - 85 mm
Niveau sonore :	L _{WA} 96dB
Dimensions de montage en mm :	1435 x 460 x 940
Poids :	16,2 kg
Niveau de pression acoustique :	73.12 dB (A)
Valeur d'émission vibratoire :	4,517 m/s

Consignes générales de sécurité



Lisez attentivement ce mode d'emploi. Familiarisez-vous avec les éléments de commande et l'utilisation correcte de

l'appareil. Conservez le mode d'emploi pour une utilisation ultérieure.

Maintenez votre lieu de travail en ordre !

Le désordre sur le lieu de travail augmente les risques d'accidents et de blessures.

Prenez en considération les influences atmosphériques

N'exposez pas l'appareil à la pluie.

N'utilisez pas l'appareil dans un environnement humide ou mouillé.

Veillez à un bon éclairage.

N'utilisez pas l'appareil à proximité de liquides ou gaz inflammables.

Éloignez les autres personnes de votre lieu de travail !

Ne laissez pas les autres personnes, en particulier les enfants, toucher l'appareil et le câble. Éloignez-les de votre lieu de travail.

Rangez bien votre appareil !

Rangez l'appareil non utilisé dans un endroit sec, fermé et hors de portée des enfants.

Ne surchargez pas votre appareil !

Travaillez dans la gamme de puissances indiquée.

Utilisez l'appareil adéquat !

N'utilisez pas l'appareil dans le but dans lequel il n'a pas été conçu.

Prenez soin de votre appareil !

Respectez les règles d'entretien et les consignes.

Contrôlez régulièrement le câble de l'appareil et lorsqu'il est endommagé, faites-le réparer par un spécialiste agréé.

Contrôlez régulièrement la rallonge et remplacez-la si elle est endommagée. Maintenez les poignées sèches, sans traces d'huile et de graisse.

Soyez attentifs !

Faites attention à ce que vous faites. Soyez prudents.

N'utilisez pas l'appareil si vous êtes fatigués.

AVERTISSEMENT !

L'utilisation d'autres accessoires peut représenter un risque de blessures.

Faites réparer votre appareil uniquement par un électricien !

Cet appareil répond aux dispositions de sécurité correspondantes. Les réparations doivent être confiées uniquement à un électricien utilisant des pièces détachées d'origine. Le non respect de cette consigne peut représenter un risque de blessure pour l'utilisateur.

Ne tondez jamais à proximité immédiate d'autres personnes, en particulier des enfants.

Tondez uniquement lorsque la visibilité est suffisante.

Consignes de sécurité spécifiques pour l'appareil



Lame rotative

Réalisez les travaux/réglages sur l'appareil uniquement avec le moteur arrêté, la fiche retirée et la lame en état de repos.

Avant la tonte

Tondez uniquement avec des chaussures résistantes et un pantalon long, jamais pieds nus ou en sandales.

Contrôlez le terrain sur lequel vous souhaitez utiliser l'appareil et éliminez les objets pouvant être accrochés et éjectés par la tondeuse (pierres, branches, etc.).

Contrôlez l'état des câbles de l'appareil du point de vue d'endommagement et de vieillissement (fragilité), si nécessaire, faites les réparer par un électricien.

Contrôlez régulièrement le bac de ramassage du point de vue d'usure et de déformations.

N'utilisez jamais l'appareil sans le bac de ramassage complètement fixé ou sans le pare-choc. Risque de blessures.

Avant chaque utilisation (contrôle visuel), contrôlez l'état des outils de coupe et leurs moyens de fixation.

Pendant la tonte

Ne basculez pas l'appareil lorsque vous démarrez le moteur et lorsque la fiche de contact est insérée dans la prise.

Respectez une distance de sécurité délimitée par les poignées.

Mettez le moteur en marche uniquement lorsque vos pieds se trouvent à une distance de sécurité de la lame de coupe.

Veillez à une posture sûre. Avancez lentement avec la tondeuse.

Tonte en pente:

- Tondez toujours en travers de la pente, jamais vers le haut et vers le bas.
- Soyez particulièrement prudents lorsque vous changez de direction.
- Ne tondez pas sur des pentes trop abruptes

Soyez particulièrement prudents lorsque vous reculez avec la tondeuse ou lorsque vous la tirez vers vous.

Ne touchez jamais la lame de coupe en rotation.

Après l'arrêt de l'appareil, la lame continue à tourner quelques secondes. Ne touchez jamais la lame en rotation.

Ne vous placez jamais devant le goulot d'éjection ouvert.

N'ouvrez jamais le goulot d'éjection lorsque le moteur est en marche.

Ne roulez jamais sur le gravier lorsque le moteur est en marche. DANGER DE CHOC PAR LES PIERRES !!!

Ne tondez pas lorsque la pelouse est humide.

Arrêtez l'appareil, retirez la fiche de contact et attendez que le moteur s'arrête complètement lorsque :

- Vous quittez la tondeuse
- Lorsque vous débloquez la lame coincée
- Lors du réglage de la hauteur de coupe
- Lors du vidage du bac de ramassage
- Lors du choc contre un objet étranger
- Lorsque la tondeuse vibre fortement pour cause de déséquilibre (arrêtez-la immédiatement et recherchez la cause)
- Lorsque vous levez et transportez la tondeuse
- Lorsque vous basculez ou transportez la tondeuse (par exemple, de/vers la pelouse ou à travers des chemins).

Entretien



ATTENTION – LAME ROTATIVE !!!

Avant tout entretien et nettoyage :

- Retirez fiche de la prise.
- Ne touchez pas les lames en rotations.

Contrôlez régulièrement le serrage de toutes les vis et écrous de serrage visibles, en particulier sur la lame de coupe, si nécessaire, resserrez-les.

Ne stockez pas la tondeuse dans des pièces humides.

Pour des raisons de sécurité, remplacez immédiatement les pièces usées ou endommagées.

Utilisez exclusivement les pièces détachées du fabricant.

Symboles

Sécurité du produit :

Produit répond aux normes correspondantes de la CE	Classe de protection II





Interdictions :

Protégez de la pluie et de l'humidité ! Ne tondez pas lorsque la pelouse est humide !	



Avertissement :

Avertissement/attention	Danger de blessures par objets éjectés. Les spectateurs doivent respecter une distance de sécurité.
Avant tout réglage ou nettoyage ou en cas d'accrochage ou d'endommagement du câble d'alimentation, arrêtez le moteur et retirez la fiche.	Danger en cas de câble d'alimentation endommagé. Éloignez le câble d'alimentation de l'appareil et des lames de coupe !
Attention – Lames de coupe tranchantes ! Éloignez les pieds et les mains des lames. Danger de blessures!	



Consignes :

	
Lisez attentivement le mode d'emploi. Familiarisez vous bien avec le fonctionnement de l'appareil.	Utilisez des lunettes de protection et un casque
	
Utilisez des gants de protection	Utilisez des chaussures de sécurité







Protection de l'environnement :

	
Liquidez les déchets de manière à ne pas nuire à l'environnement.	Déposez l'emballage en carton au dépôt pour recyclage.
	
Déposez les appareils électriques ou électroniques défectueux et/ou destinés à liquidation au centre de ramassage correspondant.	

Emballage :

	
Protégez de l'humidité	Sens de pose
	
Interseroh-Recycling	

Caractéristiques techniques :

	
Fiche	Puissance du moteur
	
Tours du moteur	Prise
	
Volume du bac de ramassage	Poids
	
Niveau sonore	

Entraînement

Lisez attentivement le mode d'emploi et d'entretien.
Familiarisez vous bien avec les dispositifs de commande

et l'utilisation correcte de l'appareil. Vous devez savoir comment l'appareil fonctionne et comment arrêter rapidement le dispositif de commande.
Ne laissez jamais les enfants travailler avec l'appareil. Ne laissez jamais les adultes travailler avec l'appareil sans formation préalable.
Empêchez l'accès à votre lieu de travail aux personnes, en particulier aux enfants ainsi qu'aux animaux,
Soyez prudents pour éviter le risque de glissement ou de chute.

Si le produit devait être utilisé par des enfants à partir de 8 ans ou par des personnes avec capacités physiques, sensorielles ou psychiques limitées ou dont l'expérience et les connaissances sont insuffisantes, doivent bénéficier d'une surveillance professionnelle ou être informées sur l'utilisation sûre de l'appareil et comprendre les risques qui en résultent. Les enfants ne doivent pas jouer avec l'appareil. Les enfants ne doivent pas procéder sans surveillance au nettoyage et à l'entretien.

Utilisation en conformité avec la destination

TONDEUSE BIG WHEELER 1801 E est destinée au traitement de surfaces herbeuses et pelouses dans la sphère privée.

Cet appareil ne doit pas être utilisé dans un autre but que celui pour lequel il a été conçu et qui est décrit dans le mode d'emploi.

Toute autre utilisation est contraire à la destination. Le fabricant décline toute responsabilité pour des dommages et accidents consécutifs à une telle utilisation. Notez que l'appareil n'a pas été conçu pour une utilisation industrielle.

Montage**Fixation des poignées**

1. Insérez deux montants dans les orifices correspondants sur la tondeuse et fixez-les à l'aide de deux vis (fournies avec l'appareil). Poussez le dispositif de décharge du câble en traction au-dessus de la poignée arquée et fixez-le à l'aide de deux colliers de maintien (fournis avec l'appareil)
3. À présent, fixez la poignée arquée à l'aide des vis et des écrous à ailettes (fournis avec l'appareil) aux montants inférieurs
4. Fixez le câble de l'interrupteur de sécurité à 2 points à l'aide de deux attache-câble à la poignée arquée et au montant

Montage du bac de ramassage

1. Montez le bac de ramassage selon l'image.

Fonctionnement

Lame rotative

Réalisez les travaux/réglages sur l'appareil uniquement avec le moteur arrêté, la fiche retirée et la lame en état de repos.

Informations générales sur le fonctionnement

Accrochage du bac de ramassage

1. Levez le pare-choc et accrochez le bac de ramassage au support correspondant à l'arrière de la tondeuse.
2. Abaissez le pare-choc.

Réglage de la hauteur de coupe

Poussez la manette de réglage de la hauteur vers l'extérieure et laissez-la s'engager à la hauteur de coupe souhaitée.

MISE EN MARCHE/ARRÊT de la tondeuse

Mettez la tondeuse en marche sur une surface droite. Ne la mettez pas en marche dans l'herbe haute, dans ce cas, vous pouvez l'incliner légèrement.

Mise en marche du moteur

- Faites une boucle avec l'extrémité de la rallonge et accrochez-la au dispositif de décharge du câble en traction
- Branchez la tondeuse au secteur.
- Appuyez sur le bouton ON
- Tirez sur la manette de démarrage tout en appuyant sur le bouton ON
- Lâchez le bouton ON.

Arrêt du moteur

- Lâchez la manette de démarrage et débranchez le câble d'alimentation du secteur.

Vidage du bac de ramassage

- Décrochez le bac de ramassage et videz-le.
- Débouchez éventuellement le mécanisme de coupe de la tondeuse.
- Raccrochez le bac de ramassage selon l'image.

Garantie

La durée de la garantie est de 12 mois en cas d'une utilisation industrielle et de 24 mois pour le consommateur final. La période de garantie commence à courir à compter de la date d'achat de l'appareil.

La garantie s'applique exclusivement sur les défauts de matériel ou des défauts de fabrication. En cas de réclamation pendant la durée de la garantie, veuillez joindre l'original du justificatif d'achat comportant la date d'achat.

La garantie ne couvre pas une utilisation incompétente, telle que surcharge de l'appareil, utilisation de force, endommagement par une personne étrangère ou un objet étranger, non respect du mode d'emploi et du mode de montage et usure normale.

Dangers résiduels et mesures de protection

Dangers résiduels mécaniques :

Danger	Description	Mesure de protection
Coupure, amputation	Les lames en rotation peuvent provoquer des blessures	Ne mettez pas les mains sous le capot lorsque l'appareil est en marche. Portez des chaussures de

	graves ou amputer des parties du corps.	sécurité Ne décrochez jamais le bac de ramassage lorsque l'appareil est en marche.
Accrochage, enroulement	Les lames en rotation peuvent accrocher le câble d'alimentation et l'enrouler ou le sectionner.	Respectez une distance suffisante du câble sur le sol pendant le travail et ne roulez pas dessus.

Dangers résiduels électriques :

Danger	Description	Mesure de protection
Contact électrique direct	Le câble peut être sectionné par la lame.	Travaillez uniquement avec une fiche équipée de différentiel (FI).

Autres dangers

Danger	Description	Mesure de protection
Objets éjectés	Des pierres ou terre éjectée peuvent provoquer des blessures.	Retirez tout objet étranger de la surface à tondre. Veillez à ce que le bac de ramassage soit bien accroché. Portez des lunettes de protection pendant le travail.

Manquement aux principes ergonomiques

Danger	Description	Mesure de protection
Éclairage local insuffisant	Éclairage insuffisant/mauvaise visibilité représentent un risque de sécurité élevé.	Veillez toujours à un éclairage suffisant ou une bonne visibilité lors du travail.

Conduite en cas d'urgence

Effectuez les premiers gestes de secours et appelez rapidement les premiers secours. Protégez le blessé d'autres blessures et calmez-le. **Pour des raisons de risque d'accident, le lieu de travail doit être équipé d'une armoire à pharmacie selon DIN 13164. Il est nécessaire de compléter immédiatement le matériel pris dans l'armoire à pharmacie. Si vous appelez les secours, fournissez les renseignements suivants :**

1. Lieu d'accident
2. Type d'accident
3. Nombre de blessés
4. Type de blessure

Liquidation

Les consignes de liquidation résultent des pictogrammes indiqués sur l'appareil ou sur l'emballage. La description des significations individuelles se trouve dans le chapitre « Indications sur l'appareil ».

Liquidation de l'emballage de transport

L'emballage protège l'appareil de l'endommagement lors du transport. En général, le matériel d'emballage est choisi de façon à ce qu'il réponde aux règles de protection de l'environnement et de liquidation des déchets, par conséquent, il peut être recyclé. La remise de l'emballage dans le circuit de matières permet d'économiser des matières premières et de réduire les déchets.

Des parties de l'emballage (telles que films, styropore) peuvent être dangereux pour les enfants. **Danger d'étouffement !**

Rangez les parties de l'emballage hors de portée des enfants et liquidez-les le plus rapidement possible.

Exigences à l'égard de l'opérateur

L'opérateur doit lire attentivement la notice avant d'utiliser l'appareil.

Qualification

Mis à part l'instruction détaillée par un spécialiste, aucune autre qualification spécifique n'est requise.

Âge minimal

L'appareil peut être utilisé uniquement par des personnes de plus de 18 ans.

Exception faite des adolescents manipulant l'appareil dans le cadre de l'enseignement professionnel sous la surveillance du formateur.

Formation

L'utilisation de l'appareil nécessite uniquement l'instruction par un spécialiste, éventuellement par la notice. Une formation spéciale n'est pas nécessaire.

Service

Vous avez des questions techniques ? Une réclamation ? Vous avez besoin de pièces détachées ou d'un mode d'emploi ?

Nous vous aiderons rapidement et sans bureaucratie inutile par l'intermédiaire de nos pages Web www.guede.com dans la rubrique **Service**. Aidez-nous pour que nous puissions vous aider. Pour identifier votre appareil en cas de réclamation, nous avons besoin du numéro de série, numéro de produit et l'année de fabrication. Toutes ces informations se trouvent sur la plaque signalétique. Pour avoir ces informations toujours à portée de main, veuillez les inscrire ici :

Numéro de série :

N° de commande :

Année de fabrication :

Tél.: +49 (0) 79 04 / 700-360

Fax: +49 (0) 79 04 / 700-51999

E-mail: support@ts.guede.com

Informations importantes pour le client

Nous vous informons que l'appareil doit être retourné pendant la durée de la garantie ou après la garantie dans son emballage d'origine. Cette mesure permet d'éviter efficacement l'endommagement inutile lors du transport. L'appareil est protégé de façon optimale seulement dans l'emballage d'origine et son traitement continu est ainsi assuré.

Entretien



Lame rotative

Réalisez les travaux/réglages sur l'appareil uniquement avec le moteur arrêté, la fiche retirée et la lame en état de repos.

Les travaux d'entretien non décrits explicitement dans ce mode d'emploi, doivent être confiés à un personnel autorisé, car ces travaux peuvent créer des situations dangereuses auxquelles l'utilisateur n'est pas préparé. Le remplacement des pièces détachées doit être réalisé uniquement par un personnel autorisé.

Nettoyage

Nettoyez la tondeuse après chaque utilisation à l'aide d'une balayette.

Ne pulvérisez pas de l'eau sur la tondeuse.

Stockage en hiver

Nettoyez soigneusement la tondeuse.

Rangez la tondeuse dans une pièce sèche.

Remplacement de la lame (fig. 11)



Lame rotative

Réalisez les travaux/réglages sur l'appareil uniquement avec le moteur arrêté, la fiche retirée et la lame en état de repos.

Lors du remplacement de la lame, portez des gants de sécurité.

Desserrez la vis sur la lame à l'aide de la clé fournie. À présent, vous pouvez retirer la lame.

Recherche des pannes

Le tableau représente les pannes possibles, leur cause probable et les possibilités de leur résolution. Si le problème persiste, faites appel à un spécialiste.



Avant l'entretien et le nettoyage, arrêtez l'appareil et retirez la fiche.



Risque d'électrocution.

Symptôme	Cause probable	Solution
Moteur ne démarre pas	Manque de tension	Contrôlez la prise, le câble, la fiche, si nécessaire, faites réparer par un électricien
	Interrupteur marche/arrêt défectueux	Faites réparer par un électricien
	Moteur défectueux	Faites réparer par un électricien
	Herbe trop haute	Augmentez la hauteur de coupe en abaissant la poignée coulissante, levez légèrement les roues avant
	Balais en charbon usés	Faites réparer par un

		électricien
Moteur bloqué	Blocage par des objets étrangers	Supprimez les objets étrangers
Résultat de coupe insatisfaisant, marche lourde du moteur	Herbe trop basse	Réduisez la hauteur de coupe
	Lame émoussée	Faites affûter la lame ou changez-la
	Zone de la lame bouchée	Débouchez
	Lame mal montée	Montez correctement la lame
Lame de coupe ne tourne pas	Lame bloquée	Supprimez l'herbe
	Vis desserrée sur la lame	Serrez la vis sur la lame
Bruits inhabituels, clapotement ou fortes vibrations	Vis desserrée sur la lame	Serrez la vis sur la lame
	Lame endommagée	Faites remplacer la lame

Premessa

Per poter essere soddisfatti del Vostro nuovo TAGLIAERBA BIG WHEELER 1801 E per il periodo più lungo possibile, prima di metterlo in funzione leggere attentamente il Manuale d'Uso e le istruzioni di sicurezza in allegato, per favore. Consigliamo in più di conservare il Manuale d'Uso per caso in cui avreste i dubbi sulle funzioni dell'apparecchio in futuro.

Per i motivi dello sviluppo continuo del prodotto ci riserviamo il diritto di esecuzione delle modifiche tecniche per lo scopo di miglioramento dello stesso.

Questo documento rappresenta il Manuale d'Uso originale.

Volume della fornitura

Estrarre l'apparecchio dall'imballo da trasporto e controllare la sua integrità e la presenza delle seguenti parti:

- **Tagliaerba con dispositivo di contatto e cavo d'alimentazione**
- **Ruote posteriori e carter delle ruote (2x)**
- **Ruote anteriori e carter delle ruote (2x)**
- **Manico ad arco**
- **Colonne (2x)**
- **Box del cesto da raccolta (smontato)**
- **Dispositivo d'alleggerimento del cavo in tiro**
- **Fermi per cavo (1x)**
- **Originale del Manuale d'Uso**

In caso delle parti mancanti nella fornitura oppure difettose, rivolgersi al Vostro venditore, per favore.

L'apparecchio assemblato pesa **16,2 kg**. In caso di necessità estrarre l'apparecchio dall'imballo sollevandolo in due.

Descrizione dell'apparecchio

1. Pulsante di sicurezza
2. Leva d'avviamento
3. Dispositivo d'alleggerimento del cavo in tiro
4. Manico scorrevole
5. Cesto da raccolta
6. Ruote
7. Leva d'impostazione dell'altezza di taglio
8. Manico da trasporto
9. Fermi per cavo
10. Cavo d'alimentazione
11. Viti

Dati tecnici del tagliaerba BIG WHEELER 1801 E

Tensione/frequenza:	230V~50Hz
Potenza del motore:	1800 W
Giri del motore:	3.300 min ⁻¹
Bracciata:	420 mm
Capacità del cesto da raccolta:	50 litri
Impostazione dell'altezza di taglio:	in 11 gradi 25 mm - 85 mm
Rumorosità:	L _{WA} 96 dB
Dimensioni in mm:	1435 x 460 x 940
Peso:	16,2 kg

Livello di rumorosità: 73.12 dB (A)
Valore di emissione dell'oscillazione: 4,517 m/s

Istruzioni di sicurezza generali



Leggere attentamente questo Manuale d'Uso. Prendere in conoscenza gli elementi di comando e l'uso corretto dell'apparecchio. Conservare il Manuale d'Uso per le future consultazioni.

Mantenere pulita la zona di lavoro!

Posto di lavoro disordinato può condurre all'incidente.

Riguardare agli impatti dell'ambiente.

Non sottoporre l'apparecchio alla pioggia.

Non utilizzare l'apparecchio nell'ambiente umido e/o bagnato.

Assicurare la buona illuminazione.

Non utilizzare l'apparecchio in vicinanza dei liquidi infiammabili oppure gas.

Le altre persone tenere in distanza sicura!

Non permettere che le altre persone, soprattutto i bambini tocchino l'apparecchio e il cavo. Mantenerne in distanza sufficiente dalla zona di lavoro.

Conservare bene l'apparecchio!

L'apparecchio non utilizzato dovrebbe essere conservato nel luogo asciutto, chiuso, fuori la portata dei bambini.

Non sovraccaricare l'apparecchio!

Lavorare in gamma di potenza indicata

Utilizzare l'apparecchio giusto!

Non utilizzare l'apparecchio per gli scopi, per i cui non è destinato.

Trattare l'apparecchio con cura!

Rispettare le prescrizioni per la manutenzione e le istruzioni.

Controllare periodicamente il cavo dell'apparecchio e nel caso di danneggiamento far sostituirlo del professionista qualificato.

Controllare periodicamente il cavo di prolunga, sostituirlo se danneggiato. I manichi mantenere asciutti, senza le tracce dell'olio e/o grasso.

Porre l'attenzione!

Porre attenzione a ciò, che state facendo. Lavorare razionalmente. Non utilizzare l'apparecchio, quando siete stanchi.

AMMONIMENTO!

L'applicazione degli accessori non adatti può costituire il pericolo delle ferite.

Far riparare l'apparecchio solo dall'elettricista!

Questo apparecchio è conforme alle relative istituzioni di sicurezza. Le riparazioni deve eseguire solo l'elettricista che utilizzerà i ricambi originali, altrimenti ciò potrebbe rappresentare il rischio dell'incidente dell'Utente.

Mai tagliare in caso di presenza delle altre persone in vicinanza, soprattutto pio dei bambini.

Lavorare solo sotto la luce sufficiente.

Istruzioni di sicurezza specifiche per l'apparecchio



Lama in rotazione!

Eseguire i lavori/regolazione sull'apparecchio solo con motore spento, la spina sconnessa e la lama da taglio ferma.

Prima di taglio

Tagliare solo in calzatura rigida e pantaloni lunghi, mai senza le scarpe oppure in sandali.

Controllare il terreno, dove dovrà essere esercitato l'apparecchio, se non ci sono gli oggetti che potrebbero essere presi e lanciati dal tagliaerba ed eliminarli. (pietre, rami ecc.)

Controllare i cavi sull'apparecchio, se non danneggiati ed invecchiati (fragilità), farli riparare eventualmente dall'elettricista.

Controllare periodicamente il cesto da raccolta, se non usurato e deformato.

Mai utilizzare l'apparecchio senza cesto da raccolta montato incompleto e senza paraurti. Esiste il pericolo dell'incidente.

Prima di ogni uso (controllo visivo) controllare gli utensili da taglio e dispositivi di fissaggio degli stessi, se non danneggiati.

Durante il taglio

Non inclinare l'apparecchio avviando il motore e con la spina connessa alla presa.

Mantenere la distanza di sicurezza limitata dai manichi.

Avviare il motore solo quando i Vostri piedi sono in distanza sicura dalle lame da taglio.

Badare sempre alla posizione sicura. Andare piano con tagliaerba.

Taglio sulle pendenze:

- Tagliare sempre a traverso della pendenza, no su o giù.
- Porre attenzione soprattutto in cambio del senso.
- Non tagliare sulle pendenze troppo forti.

Porre la massima attenzione andando con tagliaerba in retromarcia oppure tirandolo verso se stesso.

Mai mettere le mani nelle lame da taglio in rotazione.

Dopo aver spento il motore la lama gira ancora alcuni minuti. Mai toccare la lama in rotazione.

Mettersi mai contro il foro aperto dello scarico dell'erba.

Mai aprire lo scarico dell'erba con il motore in marcia.

Non attraversare il pietrisco con il motore in marcia. PERICOLO DELL'URTO SULLE PIETRE!!!

Mai tagliare l'erba bagnata.

Nelle condizioni sotto elencate dovete spegnere l'apparecchio, sconnettere la spina ed attendere finché l'apparecchio si ferma assolutamente.

- Abbandonando il tagliaerba;
- Allentando la lama bloccata;
- Regolando l'altezza di taglio;
- Svuotando il cesto da raccolta;
- All'urto sull'oggetto estraneo;
- Quando il tagliaerba vibra troppo per causa di mal equilibrio (spegnerlo subito e verificare la causa);
- Sollevando e trasferendo il tagliaerba;

- Al ribaltamento oppure trasporto del tagliaerba (per es. fra i campi erbosi e/o attraverso le strade).

Manutenzione



LAMA DA TAGLIO IN ROTAZIONE!!!

Prima di ogni manutenzione e pulizia:

- Scollegare l'apparecchio dalla rete.
- Non toccare i taglienti in rotazione.

Tutte le viti di fissaggio e dadi visibili, soprattutto sulla lama da taglio, controllare periodicamente se serrati e serrarne.

Non conservare il tagliaerba nei locali umidi.

Per i motivi di sicurezza, le parti difettose oppure usurate devono essere sostituite immediatamente.

Utilizzare esclusivamente i ricambi originali del costruttore.

Segnaletica

Sicurezza del prodotto:

Prodotto è conforme alle relative norme CE	Classe di protezione II

Divieti:

Proteggere alla pioggia ed umidità! Non tagliare l'erba bagnata!	

Avviso:



Avviso/attenzione	Pericolo delle ferite dagli oggetti lanciati. Tenere le persone circostanti in distanza sicura dal tagliaerba.
Prima di regolazione e pulizia, oppure se il cavo si è bloccato e/o danneggiato, spegnere il motore e sconnettere la spina.	Pericolo dal cavo d'alimentazione danneggiato. Tenere il cavo d'alimentazione in distanza sicura dall'apparecchio e dalle lame da taglio!

Attenzione – Lame da taglio taglienti! Tenere i piedi e le mani in distanza sicura. Pericolo delle ferite!	
--	--



Direttive:

	
Leggere attentamente le istruzioni d'uso. Prendere in perfetta conoscenza l'uso della macchina	Utilizzare gli occhiali di protezione e le cuffie
	
Usare i guanti di protezione	Usare la calzatura di protezione

Tutela dell'ambiente:

	
Smaltire i rifiuti in modo professionale, che non sia inquinato l'ambiente.	Il materiale d'imballo di cartone può essere consegnato al Centro di raccolta allo scopo di riciclo.
	
Gli apparecchi elettrici/elettronici difettosi e/o da smaltire devono essere consegnati ai centri autorizzati.	

Imballo:

	
Proteggere all'umidità	L'imballo deve essere rivolto verso alto
	
Interseroh Recycling	

Dati tecnici:

	
Attacco	Potenza del motore
	
Giri del motore	Bracciata
	
Capacità del cesto da raccolta	Peso
	
Rumorosità	

Addestramento

Leggere attentamente il Manuale d'Uso e Manutenzione. Prendere in perfetta conoscenza gli elementi di comando e l'uso corretto dell'apparecchio. Dovete sapere come funziona l'apparecchio e come si può disattivare rapidamente il dispositivo di comando. Mai consentire ai bambini la manovra dell'apparecchio. Mai permettere l'uso dell'apparecchio dalle persone senza le istruzioni adeguate. Non permettere l'accesso nella zona di lavoro alle persone non adatte, soprattutto ai bambini, né animali. Siate attenti per evitare lo scivolo e/o la caduta.

Se il prodotto dovesse esser utilizzato dai bambini aventi più di 8 anni oppure dalle persone con ridotte capacità fisiche, sensoriali o mentali, oppure con mancanza di esperienza o conoscenza, devono essere supervisionati da esperto o istruiti sull'utilizzo sicuro dell'apparecchio e sui rischi ne derivanti. I bambini non devono giocare con l'apparecchio. I bambini non devono effettuare la pulizia e la manutenzione d'utente se non supervisionati.

Uso in conformità alla destinazione

TAGLIAERBA BIG WHEELER 1801 E è destinato alla cura delle superfici erbose e dei campi erbosi nella sfera privata.

Non è possibile eseguire con tal apparecchio i lavori diversi da quelli, per i quali è stato costruito e chi sono descritti nel Manuale d'Uso.

Ogni altro uso non è conforme alla destinazione. Il costruttore non assume la responsabilità dei successivi danni e delle ferite. Tenere presente che i nostri apparecchi non sono costruiti per l'uso industriale.

Montaggio**Montaggio dei manichi**

1. Inserire tutte e due colonne negli appositi fori sul tagliaerba e fissarle con due viti (in dotazione).
2. Spostare il dispositivo d'alleggerimento del cavo in tiro sopra il manico ad arco e fissarlo con due fermi da fissaggio (in dotazione).
3. Fissare quindi il manico ad arco con le viti e dadi a farfalla (in dotazione) sulle colonne inferiori.
4. Collegare il cavo dell'interruttore di sicurezza a 2 posizioni con due fermi per cavo sul manico ad arco e sulla colonna.

Montaggio del cesto da raccolta

1. Montare il cesto da raccolta di cui la figura.

Esercizio

Lama in rotazione!

Eeguire i lavori/regolazione sull'apparecchio solo con motore spento, la spina sconnessa e la lama da taglio ferma.

Generalità sull'esercizio

Aggancio del cesto da raccolta

1. Sollevare il paraurti ed agganciare il cesto da raccolta nella sede sul lato posteriore del tagliaerba.
2. Mettere giù il paraurti.

Regolazione dell'altezza di taglio

Spingere la leva di regolazione dell'altezza di taglio verso esterno e lasciarla che s'incastri nella posizione dell'altezza di taglio desiderata.

Accensione/spengimento del tagliaerba

Avviare il tagliaerba sulla superficie piana. Non avviarlo nell'erba alta; ribaltarla nel caso d'emergenza.

Avviamento del motore

- Sull'estremità del cavo di prolunga creare un laccio ed agganciarlo al dispositivo d'alleggerimento del cavo in tiro.
- Collegare il tagliaerba alla rete.
- Premere il pulsante "ON"
- Con il pulsante "ON" premuto tirare la leva d'avviamento.
- Lasciare il pulsante "ON".

Spegnimento del motore

- Lasciare la leva d'avviamento e sconnettere il cavo d'alimentazione dalla rete.

Svuotamento del cesto da raccolta

- Sganciare il cesto da raccolta e svuotarlo.
- Pulire eventualmente l'intasamento del meccanismo da taglio del tagliaerba.
- Agganciare nuovamente il cesto da raccolta.

Garanzia

Il periodo di garanzia è di 12 mesi in caso di uso industriale, di 24 mesi per i consumatori, e inizia a decorrere dalla data dell'acquisto dell'apparecchio.

La garanzia si riferisce esclusivamente ai difetti dovuti a difetti di materiale o di fabbricazione. Nel caso di reclamo durante il periodo di garanzia occorre allegare il documento originale d'acquisto con la data di vendita.

Non rientra nella garanzia l'uso improprio quale ad es. sovraccarico dell'apparecchio, applicazione di una forza eccessiva, danneggiamento dovuto ad un intervento dei terzi o oggetti estranei, mancato rispetto del manuale d'uso e di montaggio e usura normale.

Pericoli residui e misure di protezione

Pericoli residui meccanici

Pericolo	Descrizione	Azioni di protezione
Tagli, ritagli	I coltelli in rotazione possono provocare le gravi ferite del taglio, rispett.	Mai mettere le mani sotto il carter con apparecchio in marcia. Indossare la calzatura di protezione.
Afferramento,	l'amputazione	Mai sganciare il cesto da

avvolgimento	delle parti del corpo. Le lame in rotazione possono afferrare il cavo d'alimentazione ed avvolgerlo e/o tagliarlo.	raccolta con apparecchio in marcia. Durante lavoro mantenere sempre la distanza sufficiente dal cavo sul suolo e non sovrappassarlo.
--------------	---	---

Pericoli residui elettrici

Pericolo	Descrizione	Azioni di protezione
Contatto elettrico diretto	Il cavo può essere tagliato dalle lame.	Connettersi solamente alla presa con FI.

Altri pericoli

Pericolo	Descrizione	Azioni di protezione
Oggetti lanciati	Le pietre e/o terra gettati possono causare le ferite.	Eliminare tutti i corpi estranei dalla superficie da tagliare. Attendersi a che il cesto da raccolta sia agganciato correttamente. Durante lavoro utilizzare gli occhiali di protezione.

Trascuratezza delle regole ergonomiche

Pericolo	Descrizione	Azioni di protezione
Illuminazione locale insufficiente	Illuminazione insufficiente costituisce alto rischio per la sicurezza.	Lavorando con apparecchio, assicurare sempre l'illuminazione sufficiente.

Comportamento nel caso d'emergenza

Applicare il pronto soccorso concernente l'incidente e rivolgersi rapidamente al medico qualificato. Proteggere il ferito agli ulteriori incidenti e tranquillizzarlo.

Con riferimento alla DIN 13164, il luogo di lavoro deve essere sempre dotato della cassetta di pronto soccorso per eventuali incidenti. Il materiale utilizzato deve essere aggiunto immediatamente. In caso di richiesta del pronto soccorso comunicare le seguenti informazioni:

1. **Luogo dell'incidente**
2. **Tipo dell'incidente**
3. **Numero dei feriti**
4. **Tipo della ferita**

Smaltimento

Le istruzioni per lo smaltimento derivano dai pittogrammi attaccati sull'apparecchio e sull'imballo. La descrizione dei singoli significati riporta il capitolo "Segnaletica".

Smaltimento dell'imballo da trasporto

L'imballo protegge l'apparecchio contro i danni durante il trasporto. I materiali d'imballo sono scelti a seconda la tutela dell'ambiente ed il modo di smaltimento, perciò possono essere riciclati.

Il ritorno dell'imballo in circolazione dei materiali risparmia le materie prime e diminuisce i costi di lavorazione dei rifiuti.

Le singole parti dell'imballo (es. fogli, styropor) possono essere pericolosi per i bambini. **Esiste il pericolo di soffocamento!**

Tenere le parti dell'imballo fuori portata dei bambini e smaltirli prima possibile.

Requisiti all'operatore

L'operatore è obbligato, prima di usare l'apparecchio, leggere attentamente il Manuale d'Uso.

Qualifica

Oltre le istruzioni dettagliate del professionista, per uso dell'apparecchio non è necessaria alcuna qualifica speciale.

Età minima

Con apparecchio possono lavorare solo le persone che hanno raggiunto 18 anni.
L'eccezione rappresenta lo sfruttamento dei minorenni per lo scopo dell'addestramento professionale per raggiungere la pratica sotto controllo dell'istruttore.

Istruzioni

Utilizzo dell'apparecchio richiede solo le istruzioni adeguate del professionista rispettivamente leggere il Manuale d'Uso. Non sono necessarie le istruzioni speciali.

Assistenza tecnica

Avete le domande tecniche? Contestazioni? Avete bisogno dei ricambi oppure del Manuale d'Uso?

Sul nostro sito www.guede.com, nel settore Assistenza tecnica, Vi aiuteremo velocemente ed in via non burocratica. Ci dareste la mano, per favore, per poter aiutar Vi? Per poter identificare il Vostro apparecchio nel caso di contestazione abbiamo bisogno del numero di serie, cod. ord. e l'anno di produzione. Tutte queste indicazioni troverete sulla targhetta della macchina. Per avere questi dati sempre disponibili, indicarli qui sotto, per favore:

N° serie:

Cod. ord.:

Anno di produzione:

Tel.: +49 (0) 79 04 / 700-360

Fax: +49 (0) 79 04 / 700-51999

E-Mail: support@ts.guede.com

Informazioni importanti per il cliente

Facciamo presente che la restituzione in garanzia o anche dopo il periodo di garanzia va sempre fatta nell'imballaggio originale. Tale misura previene, in modo efficiente, il danneggiamento inutile durante il trasporto evitando i problemi durante il disbrigo del reclamo. L'apparecchio è protetto, in modo ottimale, solo nel suo imballaggio originale, quello che garantisce il disbrigo normale.

Manutenzione



Lama in rotazione!

Eeguire i lavori/regolazione sull'apparecchio solo con motore spento, la spina sconnessa e la lama da taglio ferma.

I lavori di manutenzione che non sono esattamente descritti nel presente Manuale devono essere svolti dal personale autorizzato perché possono nascere le situazioni pericolose, alle quali l'Utente non è preparato. La sostituzione dei ricambi deve essere svolta solo dal personale autorizzato.

Pulizia

Pulire il tagliaerba dopo ogni uso con la piccola scopa.

In nessun caso lavare il tagliaerba con l'acqua.

Conservazione invernale

Pulire accuratamente il tagliaerba.

Conservare il tagliaerba nel locale asciutto.

Cambio della lama



Lama in rotazione!

Eeguire i lavori/regolazione sull'apparecchio solo con motore spento, la spina sconnessa e la lama da taglio ferma.

Al cambio della lama indossare i guanti di protezione.

Con la chiave in dotazione allentare la vite sulla lama. Estrarre quindi la lama da taglio.

Ricerca dei guasti

La tabella indica i guasti possibili, la causa degli stessi e le possibilità di rimozione. Se il problema permane, rivolgersi al professionista.



Prima di manutenzione e pulizia sconnettere la spina dalla presa.



Pericolo della scossa elettrica!

Guasto	Causa eventuale	Rimozione
Motore non parte	Manca la tensione della rete.	Controllare la presa, il cavo, filo, la spina, eventualmente farlo riparare dall'elettricista.
	ON /OFF difettoso	Farlo riparare dall'elettricista.
	Motore difettoso	Farlo riparare dall'elettricista.
	L'erba troppo alta	Aumentare l'altezza di taglio premendo giù il manico scorrevole, alzare leggermente le ruote anteriori.
	Le spazzole di carbone consumate	Farle sostituire dall'elettricista.
Motore salta	Bloccaggio dagli oggetti estranei	Eliminare i corpi estranei
Risultato di taglio non soddisfacente, motore fa fatica di partire	L'erba troppo bassa	Abbassare l'altezza di taglio
	Lama ottusa	Far affilare oppure sostituire la lama
	L'area della lama intasata	Eliminare l'intasamento.
	Lama da taglio scorrettamente montata	Montare correttamente la lama

Lama non gira	Lama bloccata Allentarla vite sulla lama	Togliere l'erba Serrare la vite sulla lama
Rumori strani, battute oppure le forti vibrazioni non abituali	Allentarla vite sulla lama Lama difettosa	Serrare la vite sulla lama Far sostituire la lama

Inleiding

Om van uw nieuwe GRASMAAIER BIG WHEELER 1801 E zo lang mogelijk plezier te hebben, bevelen wij u aan de gebruiksaanwijzing en de bijgesloten veiligheidsinstructies voor het in bedrijf stellen zorgvuldig te lezen. Verder wordt aanbevolen de gebruiksaanwijzing te bewaren voor het geval dat de functies van de machine later nogmaals in het geheugen ververst moeten worden.

In het kader van een continue productontwikkeling behouden wij ons het recht voor technische wijzigingen aan te brengen.

Dit document betreft de originele gebruiksaanwijzing.

Levering

Neem de machine uit de transportverpakking en controleer de volledigheid en de aanwezigheid van de volgende onderdelen:

- **Grasmaaier met schakelelement en netkabel**
- **Achterwielen en wioldoppen (2x)**
- **Voorwielen en wioldoppen (2x)**
- **Beugelgreep**
- **Beugel (2x)**
- **Grasopvangbox (gedemonteerd)**
- **Kabelontlasting**
- **Kabelklemmen (1x)**
- **Originele gebruiksaanwijzing**

Indien onderdelen uit de levering beschadigd zijn, neem contact met uw handelaar.

De machine weegt in gemonteerde staat **16,2 kg**. Til de machine bij behoefte met z'n tweeën uit de transportverpakking.

Beschrijving van de machine

1. Veiligheidsknop
2. Starthendel
3. Kabelontlasting
4. Duwgreep
5. Grasopvangkorf
6. Wielen
7. Hendel voor instelling van maaihoogte
8. Draagbeugel
9. Kabelklemme
10. Netkabel
11. Schroeven

Technische gegevens grasmaaier BIG WHEELER 1801 E

Aansluiting/Frequentie:	230V~50Hz
Motorvermogen:	1800 watt
Motortoerental:	3300 min ⁻¹
Maaibreedte:	420 mm
Volume opvangkorf:	50 liter
Instelling maaihoogte:	5-voudig 25 mm - 85 mm
Opgave geluidsniveau:	L _{WA} 96 dB
Buitenafmetingen gemonteerd in mm:	1435 x 460 x 940
Gewicht:	16,2 kg
Geluidsdrukniveau:	73.12 dB (A)
Trillingsemisiewaarde:	4,517 m/s

Algemene veiligheidsinstructies



Lees de gebruiksaanwijzing zorgvuldig door. Maakt u zich met de bedieningselementen en het juiste gebruik van de machine vertrouwd. Bewaar de gebruiksaanwijzing goed voor later gebruik.

Houd de werkomgeving op orde!

Wanorde op de werkplek kan ongevallen tot gevolg hebben.

Houd rekening met omgevingsinvloeden

Plaats de machine niet in de regen.
Gebruik de machine niet in een vochtige of natte omgeving. Zorg voor een goede verlichting.
Gebruik de machine niet in de buurt van brandbare vloeistoffen of gassen.

Houd andere personen op afstand!

Laat andere personen, speciaal kinderen, de machine of het snoer niet aanraken. Houd ze op afstand van de werkomgeving.

Juiste opslag!

Niet in gebruik zijnde machines moeten op een droge, afgesloten plaats en buiten het bereik van kinderen opgeslagen worden.

Overbelast uw machine niet!

Werk binnen het aangegeven vermogen.

Gebruik de juiste machine!

Gebruik de machine niet voor doeleinden waarvoor het niet bestemd is.

Onderhoud uw machine zorgvuldig!

Volg de onderhoudsvorschriften en de aanwijzingen.
Controleer regelmatig het elektrische snoer van de machine en laat het bij beschadigingen door een erkende vakman vervangen.
Controleer de verlengkabels regelmatig en vervang deze, als ze zijn beschadigd.
Houd de handgrepen droog en vrij van olie en vet.

Wees oplettend!

Let op wat er gedaan wordt. Ga met verstand te werk.
Gebruik de machine niet bij vermoeidheid.

WAARSCHUWING!

Het gebruik van andere hulpstukken kan letselgevaar betekenen.

Laat uw machine door een vakkundige persoon repareren!

Deze machine voldoet aan de desbetreffende veiligheidsbepalingen. Reparaties mogen uitsluitend door een vakkundige persoon uitgevoerd worden waarbij originele reserveonderdelen gebruikt dienen te worden; in ander geval kunnen ongevallen voor de gebruiker ontstaan.

Maai nooit, indien andere personen, in het bijzonder kinderen, in de buurt zijn.

Maai uitsluitend bij goed zicht.

Veiligheidsinstructies specifiek voor deze machine



Draaiend mes

Werkzaamheden/instellingen aan de machine alleen bij uitgeschakelde motor, uitgenomen netstekker en stilstaand maaimes uitvoeren.

Voor het maaien

Maai alleen maar met stevige schoenen aan en een lange broek, nooit blootsvoets of op sandalen.

Controleer de te maaien plaats op voorwerpen die door de maaier gegrepen en weggeslingerd kunnen worden en verwijder deze vooraf. (Stenen, takken etc.)

De kabel aangesloten op de machine op schade en veroudering (brosheid) controleren en eventueel door een erkende elektricien laten repareren.

Controleer regelmatig de inrichting voor de grasopvang op slijtage en vervorming.

Machine nooit zonder een volledig geplaatste opvangkorf of zonder stootbescherming gebruiken. Er bestaat letselgevaar.

Vóór elk gebruik, de snijgereedschappen en hun bevestigingsmiddelen op schade controleren (visuele controle).

Tijdens het maaien

Kantel de machine niet als u de motor start of de netstekker op een stopcontact is aangesloten.

Houd de door de stuurbeugel aangegeven veiligheidsafstand.

Zet de motor enkel dan aan als uw voeten op een veilige afstand van de snijmesses zijn.

Let op een veilige standplaats. Bedien de grasmaaier rustig en vooruit lopend.

Het maaien van hellingen:

- Maai altijd dwars t.o.v. de helling, nooit op- of afwaarts.
- Wees bijzonder voorzichtig bij het wisselen van de maairichting.
- Maai niet op te steile hellingen.

Wees bijzonder voorzichtig wanneer u achterwaarts maait of wanneer u de maaier naar u toe trekt.

Grijp nooit in het draaiende snijmes.

Na het uitschakelen draait het mes noch enkele seconden door. Raak het bewegende mes nooit aan.

Ga nooit voor de open grasuitwerpopening staan.

Open nooit de grasuitwerpopening bij draaiende motor.

Rijd nooit met draaiende motor over grind. **STEENSLAG!!!**

Maai niet in nat gras.

Onder de volgende omstandigheden moet de machine uitgeschakeld, netstekker uitgenomen en het volledige stilstand afgewacht worden.

- Bij het verlaten van de grasmaaier
- Om een geblokkeerd mes vrij te maken
- Om de maaihoogte in te stellen
- Om de opvangkorf te legen
- Als een vreemd voorwerp werd geraakt
- Als de grasmaaier door onbalans sterk vibreert (onmiddellijk uitschakelen en oorzaak vaststellen)
- Om de maaier op te tillen of weg te dragen
- Om de maaier te kantelen of te transporteren (bijv. van/naar grasveld of bij oversteken van wegen)

Onderhoud



DRAAIEND MAAIMES!!!

- Voor alle onderhouds- en reinigingswerkzaamheden:
- Machine van het stroomnet afkoppelen.
 - Niet de draaiende snijkanten van de messen aanraken.

Alle zichtbare bevestigingsschroeven en moeren, voornamelijk die van de messenbalk, regelmatig op een juiste plaatsing controleren en natrekken.

De grasmaaier niet in vochtige of natte ruimten plaatsen.

Versleten of beschadigde onderdelen moeten om veiligheidsredenen onmiddellijk vervangen worden.

Gebruik uitsluitend reserveonderdelen van de fabrikant.

Aanduidingen

Productveiligheid:

Het product is conform de desbetreffende normen van de Europese Gemeenschap	Beveiligingsklasse II

Verboden:

Tegen regen en vocht beschermen! Geen nat gras maaien!	



Waarschuwing:

Waarschuwing/Let op	Letselgevaar door weggeslingerde delen. Omstanders op afstand van de maaier houden.
Motor uitschakelen en netstekker uitnemen voor het instellen- of schoonmaakwerkzaamheden of als de aansluitkabel wordt vervangen of beschadigd is.	Gevaar door beschadigde netkabel. Aansluitkabel weg van de machine en de maaimessen houden!
Let op – scherpe maaimessen! Voeten en handen weg houden. Letselgevaar!	



Aanwijzingen:

	
Lees deze gebruiksaanwijzing zorgvuldig door. Maakt u zich met het gebruik van de machine vertrouwd	Oog- en gehoorbeschermers gebruiken
	
Beschermende handschoenen gebruiken	Veiligheidsschoenen gebruiken







Milieubescherming:

	
Afval niet in het milieu, maar vakkundig verwijderen	Verpakkingsmateriaal van karton bij de daarvoor bestemde recyclingplaatsen inleveren
	
Beschadigde en/of te verwijderen elektrische of elektronische apparaten bij de daarvoor bestemde recyclingplaatsen inleveren	

Verpakking:

	
Tegen vocht beschermen	Verpakkingsoriëntering - boven
	
Interseroh-Recycling	

Technische gegevens:

	
Aansluiting	Motorvermogen
	
Motortoerental	Maaibreedte
	
Volume opvangkorf	Gewicht
	
Opgave geluidsniveau	

Training

Lees deze gebruiks- en onderhoudsaanwijzing zorgvuldig door. Maakt u zich met de stuurinrichtingen en het juiste gebruik van de machine goed vertrouwd. U moet weten

hoe de machine werkt en hoe de stuurinrichtingen snel uitgeschakeld kunnen worden. Laat nooit kinderen met de machine werken. Laat nooit volwassenen zonder behoorlijke aanwijzingen met de machine werken. Houd de werkomgeving vrij van alle personen, vooral kleine kinderen en huisdieren. Wees voorzichtig, om te voorkomen dat u uitglijdt of valt.

Indien het apparaat wordt gebruikt door kinderen vanaf 8 jaar of door personen met verminderde lichamelijke, sensorische of geestelijke vermogens of met een gebrek aan ervaring en kennis, dienen deze onder toezicht te staan of over een veilig gebruik van het apparaat geïnstrueerd te worden alsmede over de daaruit voortvloeiende risico's en deze te begrijpen. Kinderen mogen niet met het apparaat spelen. Het schoonmaken en het onderhoud door gebruiker mag door kinderen niet zonder toezicht uitgevoerd worden.

Gebruik volgens de bepalingen

De GRASMAAIER BIG WHEELER 1801 E E is bestemd voor het verzorgen van gras- en grasvlakten op particulier terrein.

Met deze machine mogen geen andere werkzaamheden verricht worden dan de werkzaamheden waarvoor de machine is gebouwd en die in de gebruiksaanwijzing worden beschreven.

Ieder ander gebruik geldt als niet volgens deze gebruiksregels. De producent is voor de eventuele hieruit ontstane schade niet aansprakelijk. Let er op dat deze machine niet voor industriële toepassing is geconstrueerd.

Montage**Stuurbeugel bevestigen**

- Plaats de twee beugels in de daarvoor voorziene openingen aan de grasmaaiër en bevestig deze met de beide meegeleverde schroeven.
- Schuif de kabelontlasting over de beugelgreep en bevestig deze met de beide meegeleverde klemmen.
- Bevestig nu de beugelgreep met de meegeleverde, schroeven en vleugelmoeren aan het onderste deel van de beugel.
- Bevestig met de beide kabelklemmen de kabel van de tweestanden veiligheidsschakelaar aan de beugelgreep en aan de beugel.

Opvangkorf monteren

- Monteer de opvangkorf zoals op de afbeelding te zien is.

Gebruik

Draaiend mes

Werkzaamheden/instellingen aan de machine alleen bij uitgeschakelde motor, uitgenomen netstekker en stilstaand maaiemes uitvoeren.

Algemeen betreffende gebruik

Opvangkorf plaatsen

1. Til de stootbescherming op en plaats de grasopvangkorf in de voorziene ophanging aan de achterkant van de grasmaaier.
2. Laat de stootbescherming naar beneden.

Maaihoogte instellen

Druk de hendel voor de instelling van maaihoogte naar buiten en laat deze in de gewenste positie van de maaihoogte inklikken.

Maaier IN-/UITSCHAKELLEN

Maaier op een vlakke ondergrond inschakelen. Nooit in hoog gras inschakelen, hier in noodgeval kantelen.

Motor AAN

- Maak van het einde van de verlengkabel een lus en hang deze op in de kabelontlasting.
- Verbind nu de grasmaaier met het stroomnet.
- Druk op de inschakelknop
- Trek aan de starthendel bij ingedrukte inschakelknop.
- Laat de inschakelknop los.

Motor UIT

- Laat de starthendel los en koppel de netkabel van het stroomnet af.

Opvangkorf legen

- Verwijder de opvangkorf en leeg deze.
- Eventuele verstoppingen in de maairuimte verwijderen.
- Opvangkorf weer plaatsen.

Garantie

De garantieperiode is 12 maanden bij commercieel gebruik en 24 maanden voor eindgebruikers en begint met de datum van aankoop van het apparaat.

De garantie heeft uitsluitend betrekking op onvolkomenheden die op materiaal- en/of productiefouten zijn terug te voeren. Bij een claim betreffende een onvolkomenheid, in de zin van garantie, dient de aankoopfactuur - die de verkoopdatum bewijst - met de aankoopdatum bijgesloten te worden.

Uitgesloten van garantie zijn verkeerd gebruik, zoals bijv. overbelasting van het apparaat, gebruik van geweld, beschadigingen door vreemde invloeden of vreemde voorwerpen evenals het niet naleven van gebruiks- en montageaanwijzingen en normale slijtage.

Overige gevaren en beschermende maatregelen

Mechanische gevaren

Bedreiging	Beschrijving	Beschermingsmaatregel(en)
Snijden, afsnijden	De draaiende messen kunnen tot zware snijletsels, resp. afsnijden van lichaamsdelen leiden.	Nooit bij een draaiende machine onder de kast grijpen. Veiligheidsschoenen dragen. Opvangkorf nooit bij draaiende machine afnemen.
	De draaiende messen kunnen de aansluitkabel grijpen en opwickelen, resp. doorsnijden.	Tijdens de werkzaamheden altijd voldoende afstand van de kabel op de grond houden en er niet overheen rijden.
Grijpen, opwickelen		

Elektrische gevaren:

Bedreiging	Beschrijving	Beschermingsmaatregel(en)
Direct elektrisch contact	De kabel zou door de messen doorgesneden kunnen worden.	Princiepelijk slechts aan een stroomaansluiting met (FI) werken.

Overige bedreigingen

Bedreiging	Beschrijving	Beschermingsmaatregel(en)
Uitgeworpen voorwerpen	Uitgeslingerde stenen of aarde kunnen tot letsels leiden.	Van de te bewerken vlakten eerst vreemde voorwerpen verwijderen. Let er op dat de opvangkorf naar behoren is geplaatst. Tijdens de werkzaamheden een veiligheidsbril dragen.

Verwaarlozing van ergonomische beginselen

Bedreiging	Beschrijving	Beschermingsmaatregel(en)
Onjuiste plaatselijke verlichting	Gebrekkige verlichting/lichtomstandigheden betekenen een verhoogd veiligheidsrisico.	Zorg bij het werken met de machine voor voldoende verlichting, resp. voor goede lichtomstandigheden.

Handelswijze in noodgeval

Tref de noodzakelijke maatregelen om éérste hulp te verlenen, die met het letsel overeenkomt en vraag zo snel mogelijk gekwalificeerde medische hulp aan. Bescherm gewonde personen voor overig letsel en stel ze gerust.

Voor het eventueel plaatsvinden van een ongeval zou altijd een verbandtrommel, volgens DIN 13164, in de werkplaats beschikbaar moeten zijn. Het uit de verbandtrommel genomen materiaal dient direct weer aangevuld te worden.

Indien u hulp vraagt, geef dan de volgende gegevens door:

1. Plaats van het ongeval
2. Soort van het ongeval
3. Aantal gewonde mensen
4. Soort verwondingen

Verwijdering

De verwijdering instructies zijn met pictogrammen aangegeven die op de machine, resp. op de verpakking, te vinden zijn. Een beschrijving van de afzonderlijke betekenissen is in het hoofdstuk "Aanduiding" te vinden.

Verwijdering van de transportverpakking

De verpakking beschermt de machine tegen transportschades. De verpakkingsmaterialen zijn meestal volgens milieuvriendelijke en verwijderingstechnische standpunten gekozen en derhalve recyclebaar. Het retour brengen van de verpakking in de materiaalomloop spaart grondstoffen en verlaagt de afvalhoeveelheden. Verpakkingsdelen (bijv. folies, styropor) kunnen voor kinderen gevaarlijk zijn. **Er bestaat verstikkingsgevaar!** Bewaar de verpakking buiten het bereik van kinderen en verwijder deze zo snel mogelijk.

Eisen aan de bedienende persoon

De bedienende persoon moet, vóór ingebruikname van de machine, de gebruiksaanwijzing goed gelezen hebben.

Kwalificatie

Behalve een uitvoerige instructie door vakkundig verkooppersoneel is er geen speciale kwalificatie voor het gebruik van de machine nodig.

Minimale leeftijd

De machine mag slechts door personen gebruikt worden van 18 jaar of ouder. Uitzondering hierop is het gebruik door jeugdige personen bij een beroepsopleiding ter verkrijging van vaardigheid en indien dit onder toezicht van een instructeur plaats vindt.

Scholing

Voor het gebruik van de machine is passend onderricht voldoende. Een speciale scholing is niet noodzakelijk.

Service

Hebt u **technische vragen? Een reclamatie? Hebt u reserveonderdelen of een gebruiksaanwijzing nodig?** Op onze website www.guede.com in **Service** helpen wij u snel en niet-bureaucratisch verder. Help ons om u te helpen, a.u.b. Om uw machine in geval van reclamatie te kunnen identificeren hebben wij het serienummer evenals artikelnummer en productiejaar nodig. Deze gegevens vindt u op het typeplaatje. Vul deze gegevens hieronder in om deze altijd bij de hand te hebben.

Serienummer:
Artikelnummer:
Productiejaar:

Tel.: +49 (0) 79 04 / 700-360
Fax: +49 (0) 79 04 / 700-51999
E-mail: support@ts.guede.com

Belangrijke informatie voor klanten

Houd er rekening mee dat een retourzending, binnen of ook buiten de garantieperiode, principieel in de originele verpakking uitgevoerd zou moeten worden. Door deze maatregel worden onnodige transportschaden en hun vaak controversiële regelgevingen effectief vermeden. Enkel in de originele doos is uw apparaat optimaal beschermd en blijft daardoor een soepele verwerking gewaarborgd.

Onderhoud



Draaiend mes

Werkzaamheden/instellingen aan de machine alleen bij uitgeschakelde motor, uitgenomen contactsleutel en stilstaand maaimes uitvoeren.

Onderhoudswerkzaamheden die in dit handboek niet uitdrukkelijk zijn beschreven, dienen door vakkundig personeel uitgevoerd te worden omdat gevaarlijke situaties kunnen ontstaan waarop de machinebediener niet is voorbereid. Vervanging van onderdelen mag uitsluitend door vakkundig personeel uitgevoerd worden.

Schoonmaken

Na elk gebruik van de grasmaaier deze met een handveger schoonmaken.

Spuit in geen geval water op de grasmaaier.

Opslag in de winter

Voer een grondige schoonmaak van de grasmaaier uit.

Bewaar de grasmaaier in een droge ruimte.

Vervangen van messen



Draaiend mes

Werkzaamheden/instellingen aan de machine alleen bij uitgeschakelde motor, uitgenomen netstekker en stilstaand maaimes uitvoeren.

Draag bij het vervangen van messen veiligheidshandschoenen.

Maak met de meegeleverde messsleutel de schroef van de mesbevestiging los. Het maaimes kan nu uitgenomen worden.

Oplossen van storingen

De tabel geeft mogelijke fouten aan evenals een mogelijke oorzaken en oplossingen daarvan. Indien u het probleem toch niet kunt verhelpen, kunt u een vakman raadplegen.



Voor onderhoud- en schoonmaakwerkzaamheden de machine uitschakelen en de netstekker uitnemen.



Gevaar van een elektrische schok.

Verschijsel s	Mogelijke oorzaak	Oplossing
Motor start niet	Ontbrekende netspanning.	Controleer stopcontact, kabel, leiding, stekker en laat deze eventueel door een erkende elektricien repareren.
	Aan/uit-schakelaar defect.	Door erkende elektricien laten repareren.
	Motor defect.	Door erkende elektricien laten repareren.
	Te lang gras.	Maaihoogte vergroten, door het naar beneden

	Versleten koolborstels.	drukken van de duwgreep die de voorwielen iets optilt. Door erkende elektriciens laten vervangen.
Motor weigert	Blokking door vreemde voorwerpen.	Vreemde voorwerpen verwijderen.
Maaieresultaat niet bevredigend, motor werkt moeizaam	Te kort gras. Bot mes. Verstopte ruimte voor de messen. Onjuist gemonteerd mes.	Snijhoogte verlagen. Messen naslijpen of vervangen. Vervuiling verwijderen. Mes juist inbouwen.
Maaimes draait niet	Mes is geblokkeerd. Messchroef los.	Gras verwijderen. Messchroef vastdraaien.
Abnormale geluiden, klapperen of ongewoonlijk sterke vibraties.	Messchroef los. Mes beschadigd.	Messchroef aandraaien. Messen vervangen.

Úvod

Abyste ze své nové SEKAČKY BIG WHEELER 1801 E měli co možná nejdéle radost, přečtěte si prosím před uvedením do provozu pečlivě návod k obsluze a přiložené bezpečnostní pokyny. Dále doporučujeme, abyste si návod k použití uschovali pro případ, že byste si později chtěli znovu připomenout funkce výrobku.

V rámci neustálého dalšího vývoje výrobku si vyhrazujeme právo provádět technické změny za účelem vylepšení.

U tohoto dokumentu se jedná o originální návod k obsluze.

Objem dodávky

Přístroj vyjměte z přepravního obalu a zkontrolujte úplnost a existenci těchto dílů:

- **Sekačka se spínacím prvkem a napájecím kabelem**
- **Zadní kola a kryty kol (2x)**
- **Přední kola a kryty kol (2x)**
- **Oblouková rukojeť**
- **Sloupky (2x)**
- **Box sběrného koše (demontovaný)**
- **Zařízení pro odlehčení kabelu v tahu**
- **Kabelové svorky (1x)**
- **Originální návod k obsluze**

Pokud díly v dodávce chybí nebo jsou poškozené, obraťte se prosím na svého prodejce.

Stroj váží ve smontovaném stavu **16,2kg**. V případě potřeby zvedněte přístroj z přepravního obalu ve dvou.

Popis přístroje

1. Bezpečnostní tlačítko
2. Startovací páka
3. Zařízení pro odlehčení kabelu v tahu
4. Posuvná rukojeť
5. Sběrný koš
6. Kola
7. Páka pro nastavení výšky sečení
8. Rukojeť na přenášení
9. Kabelové svorky
10. Napájecí kabel
11. Povolené šrouby

Technické údaje sekačky BIG WHEELER 1801 E

Napětí/frekvence:	230V~50Hz
Výkon motoru:	1800 W
Otáčky motoru:	3300 min ⁻¹
Záběr:	420 mm
Obsah sběrného koše:	50 litrů
Nastavení výšky sečení:	v 11 stupních 25 mm - 85 mm
Hlučnost:	L _{WA} 96dB
Montážní rozměry v mm:	1435 x 460 x 940
Hmotnost:	16,2 kg
Hladina akustického tlaku:	73.12 dB (A)
Hodnota vibračních emisí:	4,517 m/s

Všeobecné bezpečnostní pokyny



Tento návod k obsluze si pečlivě přečtěte. Seznamte se s ovládacími prvky a správným použitím přístroje. Návod k obsluze bezpečně uschovejte pro pozdější použití.

Udržujte své pracoviště v pořádku!

Nepořádek na pracovišti může mít za následek úrazy.

Berte ohled na vlivy okolí

Přístroj nevystavujte dešti.
Přístroj nepoužívejte ve vlhkém nebo mokřem prostředí.
Zajistěte dobré osvětlení.
Přístroj nepoužívejte v blízkosti hořlavých kapalin či plynů.

Ostatní osoby držte v bezpečné vzdálenosti!

Ostatní osoby, zejména děti nenechte dotýkat se přístroje a kabelu. Držte je v dostatečné vzdálenosti od svého pracoviště.

Svůj přístroj dobře ukládejte!

Přístroj, který nepoužíváte, byste měli uložit na suchém, uzamčeném místě mimo dosah dětí.

Svůj přístroj nepřetěžujte!

Pracujte v uvedeném rozsahu výkonu.

Používejte správný přístroj!

Přístroj nepoužívejte k účelům, ke kterým není určen.

Pečujte o svůj přístroj!

Dodržujte předpisy o údržbě a pokyny.
Pravidelně kontrolujte kabel přístroje a v případě poškození jej nechte vyměnit u autorizovaného odborníka.
Pravidelně kontrolujte prodlužovací kabel a v případě poškození jej vyměňte. Rukojeti udržujte suché, beze stop oleje a tuku.

Buďte pozorní!

Dávejte pozor na to, co děláte. K práci přistupujte rozumně. Přístroj nepoužívejte, jste-li unavení.

VÝSTRAHA!

Použití jiného příslušenství může pro Vás znamenat riziko úrazu.

Svůj přístroj nechte opravit jen u elektrikáře!

Tento přístroj odpovídá příslušným bezpečnostním ustanovením. Opravy smí provádět pouze elektrikář s použitím originálních náhradních dílů, jinak to může pro uživatele znamenat riziko úrazu.

Nikdy nesečte, pokud se v blízkosti nacházejí osoby, především pak děti.

Sečte jen při dostatečné viditelnosti.

Bezpečnostní pokyny specifické pro přístroj



Rotující nůž

Práce/seřízení na přístroji provádějte jen při vypnutém motoru, vytažené zástrčce a žacími noži v klidovém stavu.

Před sečením

Sečte jen s pevnou obuví a dlouhými kalhotami, nikdy ne bosí nebo v sandálech.

Terén, na kterém budete přístroj používat, zkontrolujte z hlediska předmětů, které mohou být zachyceny a odhozeny sekačkou, a tyto předměty odstraňte. (kameny, větve atd.)

Kabely na přístroji zkontrolujte z hlediska poškození a stárnutí (lámavost) a případně nechte opravit elektrikářem.

Sběrný koš kontrolujte pravidelně z hlediska opotřebení a zdeformování.

Přístroj nikdy nepoužívejte bez kompletně připevněného sběrného koše nebo nárazníku. Existuje riziko úrazu.

Před každým použitím (vizuální kontrola) zkontrolujte žací nástroje a jejich upevňovací prostředky z hlediska poškození.

Během sečení

Přístroj nenaklápějte, pokud startujete motor a pokud je zástrčka zastrčena v zásuvce.

Dodržujte bezpečnostní odstup, který je vymezen madly.

Motor zapínejte jen tehdy, jsou-li Vaše nohy v bezpečné vzdálenosti od žacího nože.

Dbejte na bezpečný postoj. Se sekačkou postupujte klidně vpřed.

Sečení na svazích:

- Sečte vždy napříč svahem, ne nahoru a dolů
- Buďte zvláště opatrní, pokud měníte směr
- Nesečte na příliš strmých svazích

Buďte zvláště opatrní, pokud se sekačkou couváte nebo ji přitahujete k sobě.

Nikdy nesahejte do rotujícího žacího nože.

Po vypnutí se nůž ještě několik sekund točí. Nikdy se nedotýkejte rotujícího nože.

Nikdy se nestavte před otevřený otvor pro výhoz trávy.

Je-li motor v chodu, otvor pro výhoz trávy nikdy neotvírejte.

Je-li motor v chodu, nikdy nejezděte po šterku. **HROZÍ NÁRAZ KAMENŮ!!!**

Nesečte v mokré trávě.

Za následujících okolností musíte přístroj vypnout, vytáhnout zástrčku a počkat, až se stroj zcela zastaví.

- Při odchodu od sekačky
- Při uvolňování zablokovaného nože
- Při nastavení výšky sečení
- Při vysypávání sběrného vaku
- Při nárazu na cizí předmět
- Pokud sekačka v důsledku nevyváženosti silně vibruje (ihned vypněte a zjistěte příčinu)
- Při zvedání a odnášení sekačky
- Při naklápění nebo přepravě sekačky (např. od/k trávníku nebo přes cesty).

Údržba



ROTUJÍCÍ ŽACÍ NŮŽ!!!

Před každou údržbou a čištěním:

- Přístroj odpojte ze sítě.
- Nesahejte na rotující břity.

Všechny viditelné upevňovací šrouby a matice, především na řezací liště, kontrolujte pravidelně z hlediska utažení a dotahujte.

Sekačku neodstavujte ve vlhkých místnostech.

Opotřebené nebo poškozené součásti je třeba z bezpečnostních důvodů ihned vyměnit.

Používejte výhradně náhradní díly výrobce.

Označení

Bezpečnost produktu:

Produkt odpovídá příslušným normám EU	Třída ochrany II

Zákazy:

Chraňte před deštěm a vlhkostí! Nesečte mokrou travu!	

Výstraha:

Výstraha/pozor	Nebezpečí úrazu odhozenými předměty. Okolostojící osoby držte v bezpečné vzdálenosti od sekačky.
Před seřizením a čištěním, nebo pokud se zachytil nebo poškodil napájecí kabel, vypněte motor a vytáhněte zástrčku.	Nebezpečí v důsledku poškozeného napájecího kabelu. Napájecí kabel držte v bezpečné vzdálenosti od přístroje a žacích nožů!
Pozor – Ostré žací nože! Nohy a ruce držte v bezpečné vzdálenosti. Nebezpečí úrazu!	



Příkazy:

Pečlivě si přečtěte návod k obsluze. Předem se pečlivě seznamte s obsluhou přístroje.	Používejte ochranné brýle a sluchátka
Používejte ochranné rukavice	Používejte bezpečnostní obuv







Ochrana životního prostředí:

	
Odpad zlikvidujte odborně tak, abyste neškodili životnímu prostředí.	Obalový materiál z lepenky lze odevzdat za účelem recyklace do sběrný.
	
Vadné a/nebo likvidované elektrické či elektronické přístroje musí být odevzdány do příslušných sběrů.	

Obal:

	
Chraňte před vlhkem	Obal musí směřovat nahoru
	
Interseroh-Recycling	

Technické údaje:

	
Přípojka	Výkon motoru
	
Otáčky motoru	Záběr
	
Obsah sběrného koše	Hmotnost
	
Hlučnost	

Trénink

Pečlivě si přečtěte návod k obsluze a údržbě. Důkladně se seznamte s ovládacím zařízením a řádným použitím přístroje. Musíte vědět, jak přístroj pracuje a jak lze rychle vypnout ovládací zařízení.

Nikdy nenechávejte děti pracovat s přístrojem. Nikdy nenechávejte s přístrojem pracovat dospělé bez řádného zaškolení.

Na své pracoviště nepouštějte žádné osoby, především pak malé děti a domácí zvířata. Buďte opatrní, abyste zabránili uklouznutí či pádu.

Pokud by výrobek měly používat děti ve věku od 8 let nebo osoby s omezenými fyzickými, smyslovými nebo duševními schopnostmi, nebo s

nedostatkem zkušeností a znalostí, musí mít odborný dohled nebo musí být poučeny o bezpečném používání přístroje, a pochopit z toho plynoucí rizika. Děti si nesmí hrát s přístrojem. Čištění a uživatelskou údržbu nesmějí provádět děti bez dozoru

Použití v souladu s určením

SEKAČKA BIG WHEELER 1801 E je určena k ošetřování travnatých ploch a trávníků v privátní sféře.

S tímto strojem nelze vykonávat jiné práce, než pro jaké byl tento stroj zkonstruován a jež jsou popsány v návodu k obsluze.

Každé jiné použití je použití v rozporu s určením. Za následné škody a úrazy výrobce neručí. Dbejte prosím na to, že naše přístroje nejsou konstruovány pro průmyslové použití.

Montáž**Přípevnění madel**

1. Dva sloupky vsuňte do příslušných otvorů na sekačce a připevněte dvěma šrouby (součást dodávky).
2. Zařízení pro odlehčení kabelu v tahu posuňte nad obloukovou rukojeť a připevněte dvěma přídržnými svorkami (součást dodávky).
3. Nyní připevněte obloukovou rukojeť šrouby a křídlovými maticemi (součást dodávky) ke spodním sloupkům.
4. Kabel 2-bodového bezpečnostního vypínače připevněte dvěma kabelovými svorkami k obloukové rukojeti a ke sloupku.

Montáž sběrného koše

1. Sběrný koš namontujte podle obrázku.

Provoz**Rotující nůž**

Práce/seřízení na přístroji provádějte jen při vypnutém motoru, vytažené zástrčce a žacími noži v klidovém stavu.

Všeobecně o provozu**Zavěšení sběrného koše**

1. Nadzvedněte nárazník a sběrný koš zavěste do příslušného úchyty na zadní straně sekačky.
2. Nárazník pusťte dolů.

Nastavení výšky sečení

Páku pro nastavení výšky sečení tlačte ven a nechte ji zapadnout v požadované pozici výšky sečení.

Zapnutí/vypnutí sekačky

Sekačku zapněte na rovném povrchu. Nezapínejte ji ve vysoké trávě, zde ji v případě nouze naklopte.

Zapnutí motoru

- Z konce prodlužovacího kabelu vytvořte smyčku a zavěste ji na zařízení pro odlehčení kabelu v tahu.
- Sekačku zapojte do sítě.
- Stiskněte tlačítko ON.
- Při stisknutí tlačítka ON zatáhněte za startovací páku
- Tlačítko ON pusťte.

Vypnutí motoru

- Pusťte startovací páku a napájecí kabel odpojte ze sítě.

Vysypání sběrného koše

- Sběrný koš vyhákněte a vysypte.
- Uvolněte případně ucpaný žací mechanismus sekačky.
- Sběrný koš opět zavěste.

Záruka

Záruční doba činí 12 měsíců při průmyslovém použití, 24 měsíců pro spotřebitele a začíná dnem nákupu přístroje.

Záruka se vztahuje výhradně na nedostatky způsobené vadou materiálu nebo výrobní vadou. Při reklamaci v záruční době je třeba přiložit originální doklad o koupi s datem prodeje.

Do záruky nespadá neodborné použití jako např. přetížení přístroje, použití násilí, poškození cizím zásahem nebo cizími předměty, nedodržení návodu k použití a montáži a normální opotřebení.

Zbytková rizika a ochranná opatření**Mechanická zbytková nebezpečí:**

Ohrožení	Popis	Ochranné(á) opatření
Říznutí, amputace	Rotující nože mohou způsobit vážná řezná poranění resp. amputaci částí těla.	Je-li přístroj v chodu, nikdy nesahejte pod kryt. Noste ochrannou obuv Je-li přístroj v chodu, nikdy nesnímejte sběrný koš.
Zachycení, navinutí	Rotující nože mohou zachytit napájecí kabel a navinout ho resp. přefíznout.	Během práce udržujte vždy dostatečný odstup od kabelu na podlaze a kabel nepřejíždějte.

Elektrická zbytková nebezpečí:

Ohrožení	Popis	Ochranné(á) opatření
Přímý elektrický kontakt	Kabel může být přefíznut noži.	Pracujte zásadně jen na elektrické přípojce s (FI).

Ostatní ohrožení

Ohrožení	Popis	Ochranné(á) opatření
Odhozené předměty	Odhozené kameny nebo hlína mohou způsobit úrazy.	Z plochy, kterou chcete sekat, předem odstraňte cizí předměty. Dbejte na to, aby byl sběrný koš řádně zavěšen. Během práce noste ochranné brýle.

Zanedbání ergonomických zásad

Ohrožení	Popis	Ochranné(á) opatření
Nepříměšené	Nedostatečné	Při práci s přístrojem zajistěte

lokální osvětlení	osvětlení/špatná viditelnost představují vysoké bezpečnostní riziko.	vždy dostatečné osvětlení resp. dobrou viditelnost..
-------------------	--	--

Chování v případě nouze

Zaveďte úrazu odpovídající potřebnou první pomoc a vyzvěte co možná nejdříve kvalifikovanou lékařskou pomoc.

Chraňte zraněného před dalšími úrazy a uklidněte jej.

Kvůli případné nehodě musí být na pracovišti vždy po ruce lékárníčka první pomoci dle DIN 13164. Materiál, který si z lékárníčky vezmete, je třeba ihned doplnit. Pokud požadujete pomoc, uveďte tyto údaje:

1. Místo nehody
2. Druh nehody
3. Počet zraněných
4. Druh zranění

Likvidace

Pokyny pro likvidaci vyplývají z piktogramů umístěných na přístroji resp. obalu. Popis jednotlivých významů najdete v kapitole „Označení“.

Likvidace přepravního obalu

Obal chrání přístroj před poškozením při přepravě. Obalové materiály jsou zvoleny zpravidla podle jejich šetrnosti vůči životnímu prostředí a způsobu likvidace a lze je proto recyklovat.

Vrácení obalu do oběhu materiálu šetří suroviny a snižuje náklady na likvidaci odpadů.

Části obalu (např. fólie, styropor) mohou být nebezpečné pro děti. **Existuje riziko udušení!**

Části obalu uschovejte mimo dosah dětí a co nejdříve zlikvidujte.

Požadavky na obsluhu

Obsluha si musí před použitím přístroje pozorně přečíst návod k obsluze.

Kvalifikace

Kromě podrobného poučení odborníkem není pro používání přístroje nutná žádná speciální kvalifikace.

Minimální věk

Na přístroji smí pracovat jen osoby, jež dosáhly 18 let. Výjimku představuje využití mladistvých, pokud se toto děje během profesního vzdělávání za účelem dosažení dovednosti pod dohledem školitele.

Školení

Používání přístroje vyžaduje pouze odpovídající poučení odborníkem resp. návodem k obsluze. Speciální školení není nutné.

Servis

Máte technické otázky? Reklamaci? Potřebujete náhradní díly nebo návod k obsluze?

Na naší domovské stránce www.guede.com Vám v oddílu **Servis** pomůžeme rychle a nebyrokraticky. Prosím pomozte nám pomoci Vám. Aby bylo možné Váš přístroj v případě reklamace identifikovat, potřebujeme sériové číslo, objednávací číslo a rok výroby. Všechny tyto údaje najdete

na typovém štítku. Abyste měli tyto údaje vždy po ruce, zapište si je prosím dole.

Sériové číslo:
Objednací číslo:
Rok výroby:

Tel.: +49 (0) 79 04 / 700-360
Fax: +49 (0) 79 04 / 700-51999
E-Mail: support@ts.queede.com

Důležité informace pro zákazníka

Upozorňujeme, že vrácení během záruční doby nebo i po záruční době je třeba zásadně provést v originálním obalu. Tímto opatřením se účinně zabrání zbytečnému poškození při dopravě a jeho často spornému vyřízení. Příklad je optimálně chráněn jen v originálním obalu, a tím je zajištěno plynulé zpracování.

Údržba



Rotující nůž

Práce/seřízení na přístroji provádějte jen při vypnutém motoru, vytažené zástrčce a žacími noži v klidovém stavu.

Údržbové práce, jež nejsou výslovně popsány v této příručce, musí provést autorizovaný personál, neboť mohou vzniknout nebezpečné situace, na něž není obsluha připravena. Výměnu náhradních dílů smí provádět výhradně jen autorizovaný personál.

Čištění

Sekačku vyčistěte po každém použití ručním smetáčkem.

Na sekačku v žádném případě nestříkejte vodu.

Zazimování

Sekačku důkladně vyčistěte.

Sekačku uložte v suché místnosti.

Výměna nože



Rotující nůž

Práce/seřízení na přístroji provádějte jen při vypnutém motoru, vytažené zástrčce a žacími noži v klidovém stavu.

Při výměně nože noste ochranné rukavice.

Dodaným klíčem povolte šroub na noži. Žací nůž lze nyní vyjmout.

Vyhledávání poruch

Tabulka ukazuje možné poruchy, jejich možnou příčinu a možnosti jejich odstranění. Pokud problém přesto nemůžete odstranit, přizvěte si na pomoc odborníka.



Před údržbou a čištěním přístroj vypněte a vytáhněte zástrčku.



Nebezpečí úderu elektrickým proudem.

	Vadný zapínač/vypínač	elektrikářem Nechte opravit elektrikářem
	Vadný motor	Nechte opravit elektrikářem
	Příliš vysoká tráva	Výšku sečení zvýšte stlačením posuvné rukojeti dolů, přední kola lehce nadzvedněte
	Opatřebené uhlíkové kartáčky	Nechte vyměnit elektrikářem
Motor má výpadky	Zablokování cizími předměty	Cizí předměty odstraňte
	Příliš nízká tráva	Snižte výšku sečení
Neuspokojivý výsledek sečení, motor má těžký chod	Tupý nůž	Nůž nechte zbrusit nebo vyměňte
	Ucpaná oblast nože	Ucpání odstraňte
	Špatně namontovaný nůž	Nůž namontujte správně
Žací nůž se netočí	Zablokovaný nůž	Trávu odstraňte
	Uvolněný šroub na noži	Šroub na noži utáhněte
Neobvyklé zvuky, klapání nebo nezvykle silné vibrace	Uvolněný šroub na noži	Šroub na noži utáhněte
	Poškozený nůž	Nůž nechte vyměnit

Symptom	Možná příčina	Odstranění
Motor nespouští	Chybí síťové napětí	Zkontrolujte zásuvku, kabel, vodič, zástrčku, případně nechte opravit

Úvod

Aby ste zo svojej novej KOSAČKY BIG WHEELER 1801 E E mali čo možno najdlhšie radosť, prečítajte si, prosím, pred uvedením do prevádzky pozorne návod na obsluhu a priložené bezpečnostné pokyny. Ďalej odporúčame, aby ste si návod na použitie uschovali pre prípad, že by ste si neskôr chceli znovu pripomenúť funkcie výrobku.

V rámci neustáleho ďalšieho vývoja výrobku si vyhradujeme právo vykonávať technické zmeny s cieľom vylepšenia.

Pri tomto dokumente ide o originálny návod na obsluhu.

Objem dodávky

Prístroj vyberte z prepravného obalu a skontrolujte úplnosť a existenciu týchto dielov:

- **Kosačka so spínacím prvkom a napájacím káblom**
- **Zadné kolesá a kryty kolies (2x)**
- **Predné kolesá a kryty kolies (2x)**
- **Oblúčková rukoväť**
- **Stípkiky (2x)**
- **Box zberného koša (demontovaný)**
- **Zariadenie na odľahčenie kábla v ťahu**
- **Káblkové svorky (1x)**
- **Originálny návod na obsluhu**

Ak diely v dodávke chýbajú alebo sú poškodené, obráťte sa, prosím, na svojho predajcu.

Stroj váži v zmontovanom stave **16,2 kg**. V prípade potreby zdvihnite prístroj z prepravného obalu vo dvojici.

Popis prístroja

1. Bezpečnostné tlačidlo
2. Štartovacia páka
3. Zariadenie na odľahčenie kábla v ťahu
4. Posuvná rukoväť
5. Zberný kôš
6. Kolesá
7. Páka na nastavenie výšky kosenia
8. Rukoväť na prenášanie
9. Káblkové svorky
10. Napájací kábel
11. Povolené skrutky

Technické údaje kosačky BIG WHEELER 1801 E

Napätie/frekvencia:	230 V ~ 50 Hz
Výkon motora:	1 800 W
Otáčky motora:	3300 min ⁻¹
Záber:	420 mm
Obsah zberného koša:	50 litrov
Nastavenie výšky kosenia:	v 11 stupňoch 25 mm – 85 mm
Hlučnosť:	L _{WA} 96 dB
Montážne rozmery v mm:	1435 x 460 x 940
Hmotnosť:	16,2 kg
Hladina akustického tlaku:	73.12 dB (A)
Hodnota vibračných emisií:	4,517 m/s

Všeobecné bezpečnostné pokyny



Tento návod na obsluhu si pozorne prečítajte. Oboznámte sa s ovládacími prvkami a správnym použitím prístroja. Návod na obsluhu bezpečne uschovajte na neskoršie použitie.

Udržujte svoje pracovisko v poriadku!

Neporiadok na pracovisku môže mať za následok úrazu.

Berte ohľad na vplyvy okolia

Prístroj nevystavujte dažďu.
Prístroj nepoužívajte vo vlhkom alebo mokrom prostredí.
Zaistite dobré osvetlenie.
Prístroj nepoužívajte v blízkosti horľavých kvapalín či plynov.

Ostatné osoby držte v bezpečnej vzdialenosti!

Ostatné osoby, najmä deti nenechajte dotýkať sa prístroja a kábla. Držte ich v dostatočnej vzdialenosti od svojho pracoviska.

Svoj prístroj dobre ukladajte!

Prístroj, ktorý nepoužívate, by ste mali uložiť na suchom, uzamknutom mieste mimo dosahu detí.

Svoj prístroj nepreťažujte!

Pracujte v uvedenom rozsahu výkonu.

Používajte správny prístroj!

Prístroj nepoužívajte na účely, na ktoré nie je určený.

Starajte sa o svoj prístroj!

Dodržiňte predpisy o údržbe a pokyny.
Pravidelne kontrolujte kábel prístroja a v prípade poškodenia ho nechajte vymeniť u autorizovaného odborníka.
Pravidelne kontrolujte predlžovací kábel a v prípade poškodenia ho vymeňte. Rukoväti udržiavajte suché, bez stôp oleja a tuku.

Buďte pozorní!

Dávajte pozor na to, čo robíte. K práci pristupujte rozumne. Prístroj nepoužívajte, ak ste unavení.

VÝSTRAHA!

Použitie iného príslušenstva môže pre vás znamenať riziko úrazu.

Svoj prístroj nechajte opraviť len u elektrikára!

Tento prístroj zodpovedá príslušným bezpečnostným ustanoveniam. Opravy smie vykonávať iba elektrikár s použitím originálnych náhradných dielov, inak to môže pre používateľa znamenať riziko úrazu.

Nikdy nekoste, ak sa v blízkosti nachádzajú osoby, predovšetkým potom deti.

Koste len pri dostatočnej viditeľnosti.

Bezpečnostné pokyny špecifické pre prístroj



Rotujúci nôž

Práce/nastavenia na prístroji vykonávajte len pri vypnutom motore, vytiahnutej zástrčke a žacom noži v pokojovom stave.

Pred kosením

Koste len s pevnou obuvou a dlhými nohavicami, nikdy nie bosí alebo v sandáloch.

Terén, na ktorom budete prístroj používať, skontrolujte z hľadiska predmetov, ktoré môžu byť zachytené a odhodené kosačkou, a tieto predmety odstráňte (kamene, vetvy atď.).

Káble na prístroji skontrolujte z hľadiska poškodenia a starnutia (lámavosť) a prípadne nechajte opraviť elektrikárom.

Zberný kôš kontrolujte pravidelne z hľadiska opotrebenia a zdeformovania.

Prístroj nikdy nepoužívajte bez kompletne pripevneného zberného koša alebo nárazníka. Existuje riziko úrazu.

Pred každým použitím (vizuálna kontrola) skontrolujte žacie nástroje a ich upevňovacie prostriedky z hľadiska poškodenia.

Počas kosenia

Prístroj nenakláňajte, ak štartujete motor a ak je zástrčka zastrčená v zásuvke.

Dodržiujte bezpečnostný odstup, ktorý je vymedzený držadlami.

Motor zapínajte len vtedy, ak sú vaše nohy v bezpečnej vzdialenosti od žacieho noža.

Dbajte na bezpečný postoj. S kosačkou postupujte pokojne vpred.

Kosenie na svahoch:

- Koste vždy naprieč svahom, nie hore a dole
- Buďte zvlášť opatrní, ak meníte smer
- Nekoste na príliš strmých svahoch

Buďte zvlášť opatrní, ak s kosačkou cúvate alebo ju priťahujete k sebe.

Nikdy nesiahajte do rotujúceho žacieho noža.

Po vypnutí sa nôž ešte niekoľko sekúnd točí. Nikdy sa nedotýkajte rotujúceho noža.

Nikdy sa nestavajte pred otvorený otvor na vyhadzovanie trávy.

Ak je motor v chode, otvor na vyhadzovanie trávy nikdy neotvárajte.

Ak je motor v chode, nikdy nejazdite po štrku. **HROZÍ NÁRAZ KAMENOV!!!**

Nekoste v mokrej tráve.

Za nasledujúcich okolností musíte prístroj vypnúť, vytriahnuť zástrčku a počkať, až sa stroj celkom zastaví.

- Pri odchode od kosačky
- Pri uvoľňovaní zablokovaného noža
- Pri nastavení výšky kosenia
- Pri vysypávaní zberného vaku
- Pri náraze na cudzí predmet
- Ak kosačka v dôsledku nevyváženosti silne vibruje (ihneď vypnite a zistite príčinu)
- Pri zdvíhaní a odnášaní kosačky
- Pri naklápaní alebo preprave kosačky (napr. od/k trávniku alebo cez cesty).

Pred každou údržbou a čistením:

- Prístroj odpojte od siete.
- Nesiahajte na rotujúce ostrie.

Všetky viditeľné upevňovacie skrutky a matice, predovšetkým na rezacej lište, kontrolujte pravidelne z hľadiska utiahnutia a doťahujte.



Kosačku neodstavujte vo vlhkých miestnostiach.

Opotrebené alebo poškodené súčasti je potrebné z bezpečnostných dôvodov ihneď vymeniť.

Používajte výhradne náhradné diely výrobcu.

Označenie

Bezpečnosť produktu:

	
Produkt zodpovedá príslušným normám EÚ	Trieda ochrany II

Zákazy:

	
Chráňte pred dažďom a vlhkosťou! Nekoste mokrú trávu!	

Výstraha:

	
Výstraha/pozor	Nebezpečenstvo úrazu odhodnotenými predmetmi. Okolostojace osoby držte v bezpečnej vzdialenosti od kosačky.
	
Pred nastavením a čistením, alebo ak sa zachytil alebo poškodil napájací kábel, vypnite motor a vytriahnite zástrčku.	Nebezpečenstvo v dôsledku poškodeného napájacieho kábla. Napájací kábel držte v bezpečnej vzdialenosti od prístroja a žacích nožov!
	
Pozor – Ostré žacie nože! Nohy a ruky držte v bezpečnej vzdialenosti. Nebezpečenstvo úrazu!	



Príkazy:

	
--	---



Údržba





ROTUJÚCI ŽACÍ NŮŽ!!!

Pozorne si prečítajte návod na obsluhu. Vopred sa dôkladne oboznámte s obsluhou prístroja.	Používajte ochranné okuliare a slúchadlá
	
Používajte ochranné rukavice	Používajte bezpečnostnú obuv







Ochrana životného prostredia:

	
Odpad zlikvidujte odborné tak, aby ste neškodili životnému prostrediu.	Obalový materiál z lepenky je možné odovzdať s cieľom recyklácie do zberne.
	
Chybné a/alebo likvidované elektrické či elektronické prístroje sa musia odovzdať do príslušných zberní.	

Obal:

	
Chránite pred vlhkom	Obal musí smerovať hore
	
Interseroh-Recycling	

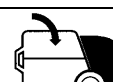
Technické údaje:

	
Prípojka	Výkon motora
	
Otáčky motora	Záber
	
Obsah zberného koša	Hmotnosť
	
Hlučnosť	

Tréning

Pozorne si prečítajte návod na obsluhu a údržbu. Dôkladne sa oboznámte s ovládacím zariadením a riadnym použitím prístroja. Musíte vedieť, ako prístroj pracuje a ako je možné rýchlo vypnúť ovládacie zariadenie.

Nikdy nenechávajte deti pracovať s prístrojom. Nikdy nenechávajte s prístrojom pracovať dospelých bez riadneho zaškolenia.

Na svoje pracovisko nepúšťajte žiadne osoby, predovšetkým potom malé deti a domáce zvieratá. Buďte opatrní, aby ste zabránili pošmyknutiu či pádu.

Ak by výrobok mali používať deti vo veku od 8 rokov alebo osoby s obmedzenými fyzickými, zmyslovými alebo duševnými schopnosťami, alebo s nedostatkom skúseností a znalostí, musia mať odborný dohľad alebo musia byť poučené o bezpečnom používaní prístroja, a pochopiť z toho plynúce riziká. Deti sa nesmú hrať s prístrojom. Čistenie a používateľskú údržbu nesmú vykonávať deti bez dozoru.

Použitie v súlade s určením

KOSAČKA BIG WHEELER 1801 E je určená na ošetrovanie trávnatých plôch a trávnikov v súkromnej sfére.

S týmto strojom nie je možné vykonávať iné práce, než na aké bol tento stroj skonštruovaný a ktoré sú opísané v návode na obsluhu.

Každé iné použitie je použitie v rozpore s určením. Za následné škody a úrazy výrobca neručí. Dbajte, prosím, na to, že naše prístroje nie sú konštruované na priemyselné použitie.

Montáž**Pripevnenie držiadiel**

1. Dva stĺpiky vsuňte do príslušných otvorov na kosačke a pripevnite dvoma skrutkami.
2. Zariadenie na odľahčenie kábla v ťahu posuňte nad oblúkovú rukoväť a pripevnite dvoma prídržnými svorkami.
3. Teraz pripevnite oblúkovú rukoväť skrutkami a krídlovými maticami k spodným stĺpikom.
4. Kábel 2-bodového bezpečnostného vypínača pripevnite dvoma káblowymi svorkami k oblúkovej rukoväti a k stĺpiku

Montáž zberného koša

1. Zberný kôš namontujte podľa obrázka.

Prevádzka**Rotujúci nôž**

Práce/nastavenia na prístroji vykonávajte len pri vypnutom motore, vytiahnutej zástrčke a žacom noži v pokojovom stave.

Všeobecne o prevádzke**Zavesenie zberného koša**

1. Nadvihnite nárazník a zberný kôš zaveste do príslušného úchyty na zadnej strane kosačky.

2. Nárazník pustite dole.

Nastavenie výšky kosenia

Páku na nastavenie výšky kosenia tlačte von a nechajte ju zapadnúť v požadovanej pozícii výšky kosenia.

Zapnutie/vypnutie kosačky

Kosačku zapnite na rovnom povrchu. Nezapínajte ju vo vysokej tráve, tu ju v prípade núdze naklopte.

Zapnutie motora

- Z konca predlžovacieho kábla vytvorte slučku a zaveste ju na zariadenie na odľahčenie kábla v ťahu
- Kosačku zapojte do siete.
- Stlačte tlačidlo ON
- Pri stlačení tlačidla ON zatiahnite za štartovaciu páku
- Tlačidlo ON pustite.

Vypnutie motora

- Pustite štartovaciu páku a napájací kábel odpojte od siete.

Vysypanie zberného koša

- Zberný kôš zveste a vysypte.
- Uvoľnite prípadne upchatý žací mechanizmus kosačky.
- Zberný kôš opäť zaveste.

Záruka

Záručná lehota je 12 mesiacov pri priemyselnom použití, 24 mesiacov pre spotrebiteľa a začína dňom nákupu prístroja.

Záruka sa vzťahuje výhradne na nedostatky spôsobené chybou materiálu alebo výrobnou chybou. Pri reklamácii v záručnej lehote je potrebné priložiť originálny doklad o kúpe s dátumom predaja.

Do záruky nepatrí neodborné použitie, ako napr. preťaženie prístroja, použitie násilia, poškodenie cudzími zásahom alebo cudzími predmetmi, nedodržanie návodu na použitie a montáž a normálne opotrebenie.

Zvyškové riziká a ochranné opatrenia

Mechanické zvyškové nebezpečenstvá:

Ohrozenie	Popis	Ochranné opatrenie(ia)
Porezanie, amputácia	Rotujúce nože môžu spôsobiť vážne rezné poranenia, resp. amputáciu častí tela.	Ak je prístroj v chode, nikdy nesaiahajte pod kryt. Noste ochrannú obuv Ak je prístroj v chode, nikdy neodoberajte zberný kôš.
Zachytenie, navinutie	Rotujúce nože môžu zachytiť napájací kábel a navinúť ho, resp. prerezať.	Počas práce udržiavajte vždy dostatočný odstup od kábla na podlahe a kábel neprechádzajte.

Elektrické zvyškové nebezpečenstvá:

Ohrozenie	Popis	Ochranné opatrenie(ia)
Priamy elektrický kontakt	Kábel môže byť prerezaný nožmi.	Pracujte zásadne len na elektrickej prípojke s (FI).

Ostatné ohrozenia

Ohrozenie	Popis	Ochranné opatrenie(ia)

Odhodené predmety	Odhodené kamene alebo hlina môžu spôsobiť úrazy.	Z plochy, ktorú chcete kosiť, vopred odstráňte cudzie predmety. Dbajte na to, aby bol zberný kôš riadne zavesený. Počas práce noste ochranné okuliare.
-------------------	--	--

Zanedbanie ergonomických zásad

Ohrozenie	Popis	Ochranné opatrenie(ia)
Nepriemerané lokálne osvetlenie	Nedostatočné osvetlenie/zlá viditeľnosť predstavujú vysoké bezpečnostné riziko.	Pri práci s prístrojom zaistíte vždy dostatočné osvetlenie, resp. dobrú viditeľnosť.

Správanie v prípade núdze

Zavedte úrazu zodpovedajúcu potrebnú prvú pomoc a vyzvite čo možno najrýchlejšie kvalifikovanú lekársku pomoc.
Chráňte zraneného pred ďalšími úrazmi a upokojte ho.

Pre prípadnú nehodu musí byť na pracovisku vždy poruke lekárnička prvej pomoci podľa DIN 13164. Materiál, ktorý si z lekárničky vezmete, je potrebné ihneď doplniť.

Ak požadujete pomoc, uveďte tieto údaje:

1. Miesto nehody
2. Druh nehody
3. Počet zranených
4. Druh zranenia

Likvidácia

Pokyny na likvidáciu vyplývajú z piktogramov umiestnených na prístroji, resp. obale. Popis jednotlivých významov nájdete v kapitole „Označenia“.

Likvidácia prepravného obalu

Obal chráni prístroj pred poškodením pri preprave. Obalové materiály sú zvolené spravidla podľa ich šetrnosti voči životnému prostrediu a spôsobu likvidácie a je možné ich preto recyklovať.

Vrátenie obalu do obehu materiálu šetrí suroviny a znižuje náklady na likvidáciu odpadov.

Časti obalu (napr. fólia, styropor) môžu byť nebezpečné pre deti. **Existuje riziko udusenía!**
Časti obalu uschovajte mimo dosahu detí a čo najrýchlejšie zlikvidujte.

Požiadavky na obsluhu

Obsluha si musí pred použitím prístroja pozorne prečítať návod na obsluhu.

Kvalifikácia

Okrem podrobného poučenia odborníkom nie je na používanie prístroja nutná žiadna špeciálna kvalifikácia.

Minimálny vek

Na prístroji smú pracovať len osoby, ktoré dosiahli 18 rokov. Výnimku predstavuje využitie mladistvých, ak sa to deje počas profesijného vzdelávania s cieľom dosiahnutia zručností pod dohľadom školiteľa.

Školenie

Používanie prístroja vyžaduje iba zodpovedajúce poučenie odborníkom, resp. návodom na obsluhu. Špeciálne školenie nie je nutné.

Servis

Máte technické otázky? **Reklamáciu? Potrebujete náhradné diely alebo návod na obsluhu?** Na našej domovskej stránke www.guede.com vám v oddiele **Servis** pomôžeme rýchlo a nebyrokraticky. Pomôžte nám, prosím, aby sme mohli pomôcť vám. Aby bolo možné váš prístroj v prípade reklamácie identifikovať, potrebujeme sériové číslo, objednávacie číslo a rok výroby. Všetky tieto údaje nájdete na typovom štítku. Aby ste mali tieto údaje vždy poruke, zapíšte si ich, prosím, dole.

Sériové číslo:
Objednávacie číslo:
Rok výroby:

Tel.: +49 (0) 79 04 / 700-360
Fax: +49 (0) 79 04 / 700-51999
E-mail: support@ts.guede.com

Dôležité informácie pre zákazníka

Upozorňujeme, že vrátenie počas záručnej lehoty alebo i po záručnej lehote je potrebné zásadne vykonať v originálnom obale. Týmto opatrením sa účinne zabráni zbytočnému poškodeniu pri doprave a často spornému vybaveniu. Prístroj je optimálne chránený len v originálnom obale, a tým je zaistené plynulé spracovanie.

Údržba



Rotujúci nôž

Práce/nastavenia na prístroji vykonávajte len pri vypnutom motore, vytiahnutej zástrčke a žacom noži v pokojovom stave.

Údržbové práce, ktoré nie sú výslovne opísané v tejto príručke, musí vykonať autorizovaný personál, pretože môžu vzniknúť nebezpečné situácie, na ktoré nie je obsluha pripravená. Výmenu náhradných dielov smie vykonávať výhradne len autorizovaný personál.

Čistenie

Kosačku vyčistite po každom použití ručným zmetákom.

Na kosačku v žiadnom prípade nestriekajte vodu.

Zazimovanie

Kosačku dôkladne vyčistite.

Kosačku uložte v suchej miestnosti.

Výmena noža



Rotujúci nôž

Práce/nastavenia na prístroji vykonávajte len pri vypnutom motore, vytiahnutej zástrčke a žacom noži v pokojovom stave.

Pri výmene noža noste ochranné rukavice.

Dodaným kľúčom povoľte skrutku na noži. Žací nôž je možné teraz vybrať.

Vyhľadávanie porúch

Tabuľka ukazuje možné poruchy, ich možnú príčinu a možnosti ich odstránenia. Ak problém napriek tomu nemôžete odstrániť, prívite si na pomoc odborníka.



Pred údržbou a čistením prístroj vypnite a vytiahnite zástrčku.



Nebezpečenstvo úrazu elektrickým prúdom.

Symptóm	Možná príčina	Odstránenie
Motor neštartuje	Chýba sieťové napätie	Skontrolujte zásuvku, kábel, vodič, zástrčku, prípadne nechajte opraviť elektrikárom
	Chybný zapínač/vypínač	Nechajte opraviť elektrikárom
	Chybný motor	Nechajte opraviť elektrikárom
	Príliš vysoká tráva	Výšku kosenia zvýšte stlačením posuvnej rukoväti dole, predné kolesá ľahko nadvihnite
Motor má výpadky	Opotrebené uhlíkové kefky	Nechajte vymeniť elektrikárom
	Zablokovanie cudzími predmetmi	Cudzí predmety odstráňte
Neuspokojivý výsledok kosenia, motor má ťažký chod	Príliš nízka tráva	Znížte výšku kosenia
	Tupý nôž	Nôž nechajte zbrúsiť alebo vymeňte
	Upchatá oblasť noža	Upchanie odstráňte
Žací nôž sa netočí	Zle namontovaný nôž	Nôž namontujte správne
	Zablokovaný nôž	Trávu odstráňte
Neobvyklé zvuky, klepanie alebo nezvyčajne silné vibrácie	Uvoľnená skrutka na noži	Skrutku na noži utiahnite
	Poškodený nôž	Nôž nechajte vymeniť

Bevezetés

Annak érdekében, hogy új BIG WHEELER 1801 E E FÜNYÍRÓGÉPE hosszú ideig szolgálatára legyen és elégedettségére szolgáljon, üzembehelyezése előtt gondosan tanulmányozza át a használati utasítást és a mellékelt biztonsági utasításokat. Továbbá ajánljuk az útmutató megőrzését olyan esetre, ha később szeretné újból megismételni a termék funkcióját.

A gyártmány további állandó fejlesztése végett fenntartjuk a jogot arra, hogy terméken műszaki változtatásokat végezzünk.

Ez a dokumentum eredeti használati útmutató.

A csomagolás tartalma

A készüléket vegye ki a szállító csomagolásból és ellenőrizze teljességét és ezeknek a részeknek a létezését:

- **Aprítógép kapcsoló elemmel és tápkábelrel.**
- **Hátsó kerekek és kerék védő (2x)**
- **Első kerekek és kerék védő (2x)**
- **Fogantyú**
- **Rudak (2x)**
- **Gyűjtőkosár doboza (leszerelve)**
- **A kábel húzási tehermentesítő berendezés**
- **Kábel kapcsok (1 db)**
- **Eredeti használati útmutató**

Amennyiben a szállításból valami hiányzik vagy sérült, forduljon kérem az eladóhoz.

A gép súlya összeszerelt állapotban **16,2kg** Szükség esetén a gépet ketten emeljék ki a csomagolásból.

Készülék leírása

1. Biztonsági nyomógomb
2. Indítókar
3. A kábel húzási tehermentesítő berendezés
4. Toló fogantyú
5. Gyűjtőkosár
6. Kerekek
7. Vágás magasságát beállító kar
8. Hordozó fogantyú
9. Kábel kapcsok
10. Tápláló kábel
11. Megazult csavarok

BIG WHEELER 1801 E fűnyíró műszaki adatai

Feszültség /frekvencia:	230V~50Hz
Motor teljesítménye	1800 W
Motor fordulat száma:	3300 ford/perc
Nyíró szélesség	420 mm
Gyűjtőkosár köbtartalma:	50 liter
Vágás magasságának beállítása:	11 fokozatban 25 mm - 85 mm
Zajszint	L _{WA} 96dB
Szerelési méretek mm- ben:	1435 x 460 x 940
Tömeg:	16,2 kg
akusztikus nyomás szint:	73.12 dB (A)
Rezgés emisszió érték:	4,517 m/s

Általános biztonsági utasítások



Kérjük ezt a használati utasítást figyelmesen olvassa el. Ismerkedjen meg a készülék kezelésével és helyes

használatával. A használati útmutatót biztonságosan őrizze meg későbbi használatra.

Munkahelyét tartsa rendben!

A munkahelyi rendtelenség balesethez vezethet.

Vegye figyelembe a környezetre való hatásait.

Készüléket ne tegye ki esőnek.

Készüléket ne használja nedves vagy vizes környezetben.

Biztosítson jó megvilágosítást.

Készüléket ne használja gyúlékony folyadékok vagy gázok közelében.

Más személyeket tartsa biztonságos távolságban!

Más személyeket, főleg gyerekeket ne engedje a készülékhez és a kábelhez nyúlni. Tartsa biztonságos távolságra munkahelyétől.

Készülékét jól tegye el!

Készüléket melyet nem használ tartsa száraz, lezárt helyen úgy, hogy gyerekek ne férjenek hozzá.

Ne terhelje túl a gépet!

Dolgozzon az adott teljesítmény terjedelemben.

Használjon megfelelő készüléket !

Készüléket olyan célra használja amelyre készült.

Gondozza a készülékét!

Tartsa be a karbantartásra vonatkozó előírásokat.

Rendszeresen ellenőrizze a berendezés kábelét, megsérülése esetén szakemberrel cseréltesse ki.

Rendszeresen ellenőrizze a hosszabbító kábelt, megsérülése esetén cserélje ki. Markolatokat tartsa szárazon és olaj és zsírnymom nélkül.

Legyen mindig éber.

Ügyeljen arra, hogy mit csinál. A munkához álljon észszereűen. Mikor fáradt ne használja a készüléket.

FIGYELMEZTETÉS!

Más szerszám és tartozék használata az Ön megsebesüléséhez vezethet.

A gépet csak villamos szakemberrel javíttassa!

Ez a készülék megfelel minden illetékes biztonsági előírásnak. Javításokat csupán szakképzett villanyszerelő végezheti eredeti pótalkatrészek felhasználásával, másképpen fenn áll a felhasználó balesetének a veszélye.

A fűvet sose nyírja, ha közelben más személyek főleg gyerekek tartózkodnak.

Csak rendes látási viszonyok mellett dolgozzon!

Készülék különleges biztonsági utasításai



Forgó kés

Munkákat/beállítást a gépen csak akkor végezze, ha a motor ki van kacsolva, kábel ki van húzva a dugaszaljából és a vágókés nyugalmi állapotban van.

Fűnyírás előtt

Munka közben viseljen megfelelő munkacipőt és hosszú nadrágot, gépet tilos szandálban, vagy mezítláb kezelni

Ellenőrizze a területet ahol a gépet használni fogja, t8volítson el a gép útjából minden akadályt, pl. köveket, gallyakat, stb. melyeket a gép elkaphat és kihajíthat.

A készüléken ellenőrizze a kábel sérülés és elöregedés (törékenység) szempontjából, esetleg cseréltesse ki villanyszerelővel.

A gyűjtőkosarat rendszeresen ellenőrizze kopás és deformálódás jelei felől.

Készüléket sose használja teljesen felszerelt gyűjtőkosár vagy ütköző nélkül. Baleset veszélye áll fenn.

Minden használat előtt vizuálisan ellenőrizze a nyíró rendszert és a felerősítő elemeket, károsodás szempontjából!

Fűnyírás közben

Készüléket ne döntse amennyiben motort indítja és a dugasz be van nyomva.

Tartsa be a biztonságos távolságot amelyet a fogantyú határol.

A motort csak akkor indítsa ha lábai biztonságos távolságra vannak a nyírókéstől.

Ügyeljen mindig a biztonságos testtartásra. A nyírógéppel haladjon előre nyugodtan.

Fűnyírás lejtőkön:

- A lejtőn mindig kereszt irányba nyírjon ne fel és le.
- Legyen különlegesen körültekintő, ha irányt változtat.
- Fűnyírást ne végezze meredek lejtőkön

Legyen különlegesen körültekintő, ha a fűnyíróval tolat vagy ha magaféle húzza.

Sose nyúljon forgó késhez.

Kikapcsolás után a kés még néhány másodpercig forog. Sose érintse a forgó kést.

Sose álljon a nyitott fűkidobó nyílás elé.

Ha a motor működik a fűkidobó nyílás ne nyissa ki

Ha a motor működik ne haladjon kavicsos úton.
KAVICSZSAL VALÓ ÜTKÖZÉS VESZÉLYE!

Ne nyírjon nedves fűvet.

A készüléket a következő esetekben ki kell kapcsolni, kihúzni a dugót és megvárni amíg a gép teljesen le áll.

- A fűnyírótól való távozás
- A beszorult kés fel lazításánál
- Nyírás magasságának beállításánál
- Gyűjtőzsák kiürítésénél
- Idegen tárgyba való ütközésnél
- Amennyiben a fűnyíró kiegyensúlyozatlanság végett rezeg) azonnal kapcsolja ki és állapítsa meg az okát)
- A fűnyíró fel emelésénél és áthelyezésénél.
- A fűnyíró megdöntésnél vagy szállításánál (pl. áthaladás az úton vagy ment a gyepehez /-től).

Karbantartás



FORGÓ NYÍRÓ KÉS!!

Minden karbantartás és tisztítás előtt

- A készüléket kapcsolja le a hálózatról:

- Ne nyúljon a forgó késekhez

Minden látható szilárdító csavart és anyacsavart, elsősorban a nyírólécen, rendszeresen ellenőrizzen, be van-e szorítva, s szükség esetén húzza be

A fűnyírógépet tilos nedves helyiségben tárolni

Az elkopott és hibás alkatrészeket, biztonsági okokból, azonnal cserélje/cseréltesse ki.

Kizárólag eredeti pótalkatrészeket használjon.

Megjelölés

Gyártmány biztonsága:

Gyártmány megfelel az EU szabványoknak	Védelmi osztály II

Tiltalmak:

Védje eső és nedvesség ellen Ne nyírjon nedves fűvet!	

Figyelmeztetés:



Figyelmeztetés/vigyázz!	Elhajított tárgytól származó baleset veszélye. Más személyeket tartsa biztonságos távolságban fűnyírótól!
Karbantartás és tisztítás előtt vagy ha a bevezetőkábel beszorult megsérült kapcsolja ki a motort és húzza ki villásdugót.	Bevezető kábel sérüléséből eredő veszély A bevezető kábelt tartsa biztonságos távolságban nyíró késektől!
Vigyázz – Éles nyíró kések! L8bakat és kezeket tartsa biztonságos távolságban! Baleseti veszély!	

Utasítások:



Figyelmesen olvassa el a használati utasítást Előre gondosan ismerkedjen meg a készülék kezelésével.	Használjon védőszemüveget és fül - védőt

Használjon védőkesztyűt	Viseljen biztonsági lábbelit
-------------------------	------------------------------





Környezet védelem:

	
Hulladékot szakszerűen semmisítse meg, ne ártson a környezetnek.	Papíremez csomagoló anyagot újra feldolgozásra le kell adni
	
Hibás vagy javíthatatlan villamos készüléket megfelelő gyűjtőhelyen leadni	

Csomagolás:

	
Védje nedvesség ellen	Csomagot felfelé állítani
	
Interseroh-Recycling	

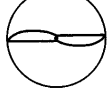
Műszaki adatok:

	
Elektromos csatlakozás	Motor teljesítménye
	
Motor fordulatszáma:	Nyíró szélesség
	
Gyűjtőkosár térfogata	Tömeg
	
Zajsztint	

Gyakorlat

Gondosan olvassa el a használati és karbantartási utasítást Alaposan ismerje meg a készülék kezelését és használatát. Ismernie kell a készülék működését és a kezelő berendezés gyors kikapcsolását. Sose engedje, hogy a készülékkel gyerekek dolgozzanak. Sose engedje, hogy a készülékkel be nem tanított felnőtt dolgozzon. A munkahelyre ne engedjen semmiféle más személyt, főleg gyerekeket és házi állatokat. Legyen óvatos főleg meg kell előzni a megcsúszást vagy leesést.

A terméket 8 évnél idősebb gyermekek, vagy korlátozott testi, érzékszervi vagy szellemi tulajdonságokkal rendelkező, illetve tapasztalatokkal és megfelelő ismeretekkel nem rendelkező személyek kizárólag hozzáértő felnőtt személy felügyelete mellett, vagy a

készülék biztonságos használatára vonatkozó és a velejáró kockázatokat ismertető oktatáson való részvételt követően használhatják. A termék nem játékszer. A készülék tisztítását és karbantartását gyermekek felügyelet nélkül nem végezhetik.

Rendeltetés szerinti használat!

Az BIG WHEELER 1801 E E nyírógép kizárólag füves felületek nyírására szolgál privát szférában.

A géppel nincs megengedve más munka végzése mint amelyre a gép szerkesztve van és amely a használati útmutatóban le van írva.

Minden más használat rendeltetés elleni használatnak minősül. Ebből származó károkért a gyártó nem felel. Vegye figyelembe, hogy készülékeink nem iparszerű használatra készültek.

Szerelés**Tolókar felszerelése**

1. Két rudat nyomja bele a megfelelő nyílásokba a fűnyírón és két csavarral erősítse fel (szállítás tartalma).
2. A kábel húzás tehermentesítő berendezést tolja az íves fogantyú fölé és erősítse oda két tartó kapoccsal (szállítás tartalma).
3. Ezután erősítse az íves fogantyút csavarokkal és szárnyas anyával (szállítás tartalma) az aló rudakhoz.
4. A 2- pontos biztonsági kikapcsoló kábelét erősítse fel kábel kapocsokkal az íves fogantyúhoz és a rudakhoz.

Gyűjtőkosár felszerelése

1. A gyűjtőkosarat szerelje fel az ábra szerint.

Üzemeltetés**Forgó kés**

Munkákat/beállítást a gépen csak akkor végezze, ha a motor ki van kacsolva, kábel ki van húzva a dugaszaljból és a vágókés nyugalmi állapotban van.

Általános utasítás**Gyűjtőkosár ráakasztása**

1. Emelje meg az ütközőt és a gyűjtőkosarat akassza rá a tartókra a fűnyíró hátsó oldalán.
2. Az ütközőt engedje le.

Vágás magasságának beállítása (ábra. 8)

A nyírás magasság beállító kart nyomja ki és engedje beakadni az igényelt nyírás magasság pozícióba.

Fűnyíró Be/Ki kapcsolása

A fűnyírót kapcsolja be egyenes felületen. Ne kapcsolja be magas fűben, itt szükség esetén döntse meg.

Motor bekapcsolása

- A hosszabító kábel végén csináljon hurkot és akassza a kábel húzás tehermentesítő berendezésre.
- A nyírógépet kapcsolja a hálózatra.
- Nyomja meg az ON . nyomógombot .
- Az ON gomb lenyomásakor húzza meg az indító kart
- Az ON nyomógombot engedje le.

A motor kikapcsolása

- Engedje az isítőkart és a betápláló kábel kapcsolja le a hálózatról.

Gyűjtőkosár kiürítése

- A Gyűjtőkosarat akassza ki és ürítse ki.
- Az eltömött nyíró mechanizmust tisztítsa ki.
- A gyűjtőkosarat ismét akassza fel.

Jótállás

Jótállás időtartalma 12 hónap ipari használat esetén, fogyasztó esetén 24 hónap, jótállás a készülék megvétele napján kezdődik.

A jótállás kizárólag anyag vagy gyártási hibából eredő hibákra vonatkozik. A garancia idő alatt történt reklamáció esetén mellékelni kell az eredeti vételt igazoló nyugtát az eladás dátumával.

Jótállás nem vonatkozik szakszerűtlen használatra pl. készülék túlterhelése, idegen beavatkozás vagy tárgy okozta sérülésekre, használati és szerelési útmutató be nem tartására, normális kopásra.

Fennálló veszélyek és biztonsági intézkedések

Fennálló mechanikai veszélyek

Veszélyek	Leírás	Védő intézkedés
Vágás, amputáció	Mozgó kések komoly vágási sebeket okozhatnak, illetve a testrészt	Sose nyúljon működő gép burkolata alá. Viseljen védőcipőt Sose vegye le a működő gépről a gyűjtő kosarat.
Elkapás, felcsavarodás	Forgó kés elkaphatja a bevezető kábelt, illetve megszakíthatja	Munkaközben mindig tartson megfelelő távolságot a kábeltől és ne haladjon át rajta.

Maradék villamos veszély

Veszélyek	Leírás	Védő intézkedés
Elektromos érintkezés	Kábelt el lehet vágva a késektől	Csupán FI -vel ellátott villany csatlakozással dolgozzon

Más veszély

Veszélyek	Leírás	Védő intézkedés
Eldobott tárgyak	Elhajított idegen tárgy, kövek baleset okozhatnak.	A vágandó területről először takarítsa el az idegen tárgyakat. Ügyeljen arra, hogy a gyűjtőkosár rendesen legyen felakasztva. Viseljen védőszemüveget.

Ergonómia elhanyagolása

Veszélyek	Leírás	Védő intézkedés
-----------	--------	-----------------

Nem megfelelő lokális világítás	Elégtelen megvilágítás/ rossz látás viszony nagy veszéllyel fenyeget.	Munkaközben a géppel mindig biztosítson megfelelő világítást
Viselkedés vész helyzetben		

Balesetnél biztosítson megfelelő elsősegély nyújtást és lehető leggyorsabban hívjon kvalifikált orvosi segítséget. A sebesültet óvja további sebesüléstől és nyugtassa meg.

Esetleges baleset végett a munkahelyen mindig kéznél kell lenni a DIN 13164 szerinti elsősegély doboznak. Az elsősegélydobozból kivett anyagot azonnal pótolni kell.

1. **Amennyiben segítségre van szüksége adja meg: Baleset helyét**
2. **Baleset típusát**
3. **Sebesültek számát**
4. **Sebesülés leírását**

Kiselejtezés:

A kiselejtezésre vonatkozó utasításokat a gépen vagy a csomagoláson elhelyezett piktogramok jelzik Jelentésük leírását a „Megjelölés” fejezet tartalmazza.

Csomagolóanyag megsemmisítése

A csomagolás védi a készüléket a sérüléstől. A csomagolóanyag rendszerint környezetkímélő anyagból készült ezért anyaga újrafelhasználható. A csomagolóanyag újrafelhasználása csökkentheti a hulladék megsemmisítésére használt kiadásokat. A csomagolóanyag része (pl. fólia, sztiropor) veszélyes lehet a gyerekekre. **Megfulladás veszélye áll fenn.** A csomagolóanyaghoz ne jussanak gyerekek, lehető leggyorsabban semmisítse meg.

Követelmények a kezelőre

A készülék használata előtt a kezelő figyelmesen olvassa el a használati útmutatót.

Képzettség

Szakemberrel végzett részletes oktatáson kívül a készülék használatához nincs szükség különleges felkészítésre.

Minimális életkor

Géppel csak 18 évesnél idősebb személy dolgozhat. Kivételt képeznek azok serdülők akik szakképzés közben oktató felügyelete alatt dolgoznak a géppel

Kiképzés

Készülék használatához elég szakember által végzett oktatás illetve a használati útmutató. Speciális oktatás nem szükséges.

Szerviz

Vannak műszaki kérdései? **Reklamáció? Szüksége van pótalkatrészre vagy használati útmutatóra?**

A mi honlapunkon www.guede.coma Szerviz részlegben gyorsan és bürokrácia nélkül segítünk . Kérjük segítsen nekünk segíteni Önnek. Hogy az Ön készülékét reklamáció esetén azonosítani tudjuk, szükségünk van a széria számra, megrendelő számra és gyártási évre. Ezeket az adatokat megtalálja a gép típus címkéjén. Hogy ezek az adatok mindig kéznél legyenek, kérjük jegyezzék fel lent.

Széria szám:

Megrendelési szám:
Gyártás éve:

Tel: +49 (0) 79 04 / 700-360
Fax: +49 (0) 79 04 / 700-51999
E-mail: support@ts.quede.com

Fontos információk az ügyfél részére

Felhívjuk a felhasználó figyelmét, hogy mind a jótállási időben, mind annak lejártát követően visszaadásra kizárólag az eredeti csomagolásban kerülhet sor. Ezzel hatékonyan megelőzhető a berendezés szállítás közbeni megsérülése, illetve a vitás reklamációs esetek. A készüléket az eredeti csomagolása optimálisan óvja, és így biztosított a reklamációs igény mielőbbi feldolgozása.

KARBANTARTÁS



Forgó kés

Munkákat/beállítást a gépen csak akkor végezze, ha a motor ki van kacsolva, kábel ki van húzva a dugaszaljából és a vágókés nyugalmi állapotban van.

Olyan karbantartási műveleteket melyek nincsenek ebben az útmutatóban leírva mindig csak szakképzett személyek végezhetik, mert veszélyes helyzetek alakulhatnak ki melyekre a kezelő nincs felkészülve. Az alkatrészek cseréjét kizárólag szakképzett személyzet végezheti.

Tisztítás

A fűnyírógépet, minden használat után, tisztítsa meg, seperje le róla a maradék fűvet

Tilos a fűnyírógépre vizet fröccsölni

Téli raktározás

Fűnyírót alaposan tisztítsa meg.

Fűnyírót tegye el száraz helyre.

Cserélje ki a késeket (ábra 11)



Forgó kés

Munkákat/beállítást a gépen csak akkor végezze, ha a motor ki van kacsolva, kábel ki van húzva a dugaszaljából és a vágókés nyugalmi állapotban van.

Kés cseréjénél viseljen védő kesztyűt.

A késen lazítsa fel a csavarokat. Nyíró-kést most ki lehet venni.

Hiba keresése

A táblázat bemutatja a lehető hibákat, okait és elhárításuk lehetőségét. Amennyiben személyesen nem tudja a hibát elhárítani, keresse fel a szakember segítségét.



Készüléket tisztítás és karbantartás előtt kapcsolja ki és húzza ki a dugaszát.



Halálos áramütés veszélye áll fenn!

Motor nem indít	Nincs hálózati feszültség	A készüléken ellenőrizze a kábelt, dugaszaljat esetleg cseréltesse ki villanyszerelővel.
	hibás be/ki kapcsoló	Villanyszerelővel javítsa meg.
	Hibás motor	Villanyszerelővel javítsa meg.
	Nagyon magas fű	A nyírás magasságát emelje meg a toló fogantyú lenyomásával, első kerekeket kicsit emelje fel.
	Elkopott szénkefék	Villanyszerelővel cseréltesse ki
Motor kihagy	Idegen tárgyval leblokkolva	Távolítsa el az idegen tárgyat.
Nem megfelelő nyírás eredmény, motor menete nehéz	Nagyon alacsony fű	Csökkentse a vágás magasságát.
	Tompa kés	A kést élesítse meg vagy cserélje ki
	Kés környéke eldugult	Tömődést távolítsa el.
	Roszul felszerelt kés	Szerelje fel a kést helyesen.
Nyírókés nem forog.	Leblokkolt kés	Távolítsa el a fűvet.
	Fellazult csavar a késen	Csavar a késen húzza be.
Szokatlan zajok, kattogás, erős rezgés	Fellazult csavar a késen	Csavar a késen húzza be.
	Megsérült kés	A kést cseréltesse ki.

Szimpotom	LEHETŐ OKOK	Elhárítása
-----------	-------------	------------

Uvod

Z namenom, da bi Vaša kosilnica BIG WHEELER 1801 E še dolgo časa služila svojemu namenu, Vam priporočamo, da natančno preberete priložena navodila za uporabo in varnostne napotke. Priporočamo Vam, da navodila shranite na varno, da jih lahko vedno in ponovno uporabite, kadar jih boste potrebovali.

V okviru stalnega izboljševanja in razvijanja naših izdelkov si pridržujemo pravico do tehničnih sprememb izdelka.

Ta dokument se smatra za original navodil za uporabo.

Obseg dobave

Napravo vzemite iz ovitka in preverite, če so prisotni vsi njeni sestavni deli:

- Kosilnica s stikalnim elementom in električnim kablom
- Zadnja kolesa in pokrovi koles (2x)
- Prednja kolesa in pokrovi koles (2x)
- Obločni ročaj
- Stebriči (2x)
- Škatla zbirne košare (demntirana)
- Sistem za lažje odvijanje kabla
- Kabelski steznik (1x)
- Originalna navodila za uporabo

Če kateri od zgoraj opisanih delov v paketu manjka ali je poškodovan, se prosim obrnite na svojega prodajalca.

Sestavljen stroj tehta **16,2 kg**. Za dviganje naprave iz ovitka sta potrebni najmanj dve osebi.

Opis naprave

1. Varnostni gumb
2. Zagonska ročica
3. Sistem za lažje odvijanje kabla
4. Premični ročaj
5. Zbirni predal
6. Kolesa
7. Ročica za nastavev višine košnje
8. Ročaj za prenašanje
9. Kabelski stezniki
10. Električni kabel
11. Popuščeni so vijaki

Tehnični podatki kosilnice BIG WHEELER 1801 E

Napetost in frekvenca:	230V~50Hz
Zmogljivost motorja:	1800 W
Vrtljaji motorja:	3300 min ⁻¹
Zamah:	420 mm
Prostornina zbiralnega predala:	50 litrov
Nastavev višine košnje:	v 11 stopnjah 25 mm - 85 mm
Hrupnost:	L _{WA} 96dB
Dimenzije v mm:	1435 x 460 x 940
Teža:	16,2 kg

Akustični tlak: 73.12 dB (A)
Vrednost emisij, nastalih pri vibriranju: 4,517 m/s

Splošni varnostni napotki



Natančno preberite navodila, ki jih držite v rokah. Seznanite se z nastavitvami in s pravilno uporabo naprave.

Navodila za uporabo shranite na varno mesto za kasnejšo rabo.

Vaše delovno mesto mora biti vedno pospravljeno!
Nered na delovnem mestu lahko povzroči nesrečo.

Računajte z vplivi iz okolja.

Naprave ne izpostavljajte dežju.
Naprave ne uporabljajte v vlažnem ali mokrem okolju.
Poskrbite za dobro razsvetljavo.
Naprave ne uporabljajte v bližini vnetljivih tekočin ali plinov.

Druge osebe naj stojijo v varni razdalji!

Druge osebe, predvsem pa otroci naj se ne dotikajo naprave in kabla. Vedno naj se nahajajo v varni razdalji od delovnega mesta.

Napravo shranjujte na varnem!

Naprave, ki jih ne uporabljate, shranjujte v suhem in zaprtem prostoru, izven dosega otrok.

Ne preobremenjujte naprave!

Napravo uporabljajte v namen, za katerega je skonstruirana.

Uporabljajte pravilno napravo!

Ne uporabljajte naprave v namen, kateremu ne služi.

Negujte svojo napravo!

Upoštevajte vzdrževalne predpise in napotke.
Redno preverjajte kabel naprave; morebitno zamenjavo poškodovanega kabla prepustite vedno strokovnjakom.
Redno preverjajte podaljške in jih zamenjajte, če so poškodovani. Ročaj mora biti suh in vedno razmaščen.

Ravnajte pazljivo!

Posvetite se delu, ki ga opravljate. Pri delu bodite zbrani. Stroja ne uporabljajte, kadar ste utrujeni.

OPOZORILO!

Uporaba druge opreme je lahko potencialni povzročitelj poškodb.

Popravilo naprave prepustite strokovnjakom!

Ta naprava odgovarja ustreznim varnostnim določilom. Napravo lahko popravlja le strokovnjak in lahko uporablja le originalne dele; nestrokovno rokovanje ali poseganje v napravo je za uporabnika nevarno.

Nikoli ne kosite, če se v vaši bližini nahajajo osebe, posebej pa otroci.

Napravo uporabljajte le na dobro osvetljenih mestih.

Varnostni napotki in specifične lastnosti naprave



Vrteče se rezilo

Dela/nastavev na napravi opravljajte le, kadar je motor naprave izklopljen, izvlečen ključ in ko rezilo popolnoma miruje.

Preden se lotite košnje:

Kosite le, če imate delovne čevlje, dolge hlače; ne uporabljajte sandalov ali drugi neprimernih čevljev.

Teren, na katerem boste napravo uporabljali, dobro pregledajte: odstranite vse ovire, ki bi jih lahko kosilnica zadela in odbila daleč stran. (to so npr. kamenje, veje itd.)

Preverite kable naprave, če niso poškodovani ali dotrajani (lomljivost); v nasprotnem primeru naj jih popravi električar.

Zbirni predal redno preverjajte, če ni obrabljen ali dotrajan.

Nikoli ne uporabljajte naprave brez kompletno pritrjene zbirne košare ali odbijača. Obstaja nevarnost poškodb.

Pred vsako uporabo preverite napravo, njeno opremo in pritrtilne elemente, če niso poškodovani (vizualen pregled).

Med košnjo:

Ne nagibajte naprave, kadar prižigate motor in če je vtič vtaknjen v vtičnico.

Upošteвайте varnostno razdaljo, ki je določena z ročaji.

Motor zaženite šele tedaj, ko stojite v varni razdalji od delujočih delov naprave.

Stojte trdno in varno. S kosilnico se premikajte naprej.

Košnja v hribih in klancih:

- Kosite vedno obrnjeni prečno na hrib – ne gor in dol.
- Posebej previdni bodite, kadar spreminjate smer
- Ne kosite na prestrih pobočjih.

Posebej previdni bodite, kadar hodite s kosilnico nazaj ali kadar jo vlečete proti sebi.

Nikoli se ne dotikajte vrtečega rezila.

Ko motor ugasne, se tuljava še nekaj časa vrti. Nikoli se ne dotikajte vrtečega se rezila.

Nikoli ne stojte pred odprtino za odmetavanje pokošene trave.

Nikoli ne odpirajte pokrova odprtine za odmetavanje trave, dokler motor deluje.

Nikoli ne vozite po gramozu s prižganim motorjem. OBSTAJA NEVARNOST UDARCA S KAMENJEM!!!

Nikoli ne kosite mokre trave.

V naslednjih primerih vedno izklopite napravo, izvlecite kontaktni ključ in počakajte, da se naprava povsem zaustavi.

- Kadar zapuščate kosilnico
- Kadar čistite blokirano rezilo
- Kadar nastavljate višino košnje
- Kadar stresate poln predal trave
- Kadar naletite na trd predmet
- V kolikor kosilnica zaradi neuravnovešenosti močno vibrira, takoj prenehajte in ugotovite vzrok
- Pri dviganju in odnašanju kosilnice
- Pri nagibanju ali prenašanju kosilnice (npr. od/do travnika ali preko ceste).

Vzdrževanje



POZOR – VRTEČE SE REZILO!!!

Pred vsakim vzdrževanjem in čiščenjem:

- Napravo izkjučite iz omrežja.
- Ne dotikajte se vrtečih se rezil.

Vse vidne pritrtilne vijake in matice, predvsem ne rezalni letvi redno pregledujte, če so priviti in jih redno tudi privijajte.

Ne odlagajte kosilnice v vlažne prostore.

Zaradi vaše varnosti takoj zamenjajte poškodovane ali obrabljene dele z novimi.

Uporabljajte samo originalne rezervne dele proizvajalca.

Oznake

Varnost izdelka:

Naprava odgovarja standardom EU	Razred zaščite II

Prepovedi:

Zaščitite pred vlago in dežjem! Ne kosite mokre trave!	



Opozorilo:

Opozorilo/previdno	Nevarnost poškodb zaradi letečih predmetov. Osebe v bližini morajo stati v varni razdalji od naprave.
Pred striženjem in čiščenjem, ali če ste prestregli oz. poškodovali električni kabel, ugasnite motor in izvlecite vtič iz vtičnice na zidu.	Nevarnost zaradi poškodovanega električnega kabla. Električni kabel držite v varni razdalji od naprave in rezil!
Pozor – Ostra rezila! Noge in roke stran – pazite na varno razdaljo. Nevarnost poškodb!	



Ukazi:

Natančno preberite navodila za uporabo. Pred uporabo natančno spoznajte način uporabe naprave.	Uporabljajte zaščitna očala in slušalke.
Uporabljajte zaščitne rokavice.	Uporabljajte varnostno obutev

Varovanje bivanjskega okolja:

	
Opadke odvrzite odgovorno - ne škodujte bivanjskemu okolju	Kartonski ovitek je namenjen za reciklažo, zato ga odnesite v surovino.
	
Poškodovane in/ali dotrajane električne naprave oddajte v surovino ali odložite na ustrezno mesto.	

Ovitek:

	
Varujte pred vlago	Ovitek mora stati navpično.
	
Interseroh-Recycling-Reciklaža	

Tehnični podatki:

	
Priključek	Zmogljivost motorja
	
Vrtljaji motorja	Zamah
	
Vsebina zbirnega predala	Teža
	
Hrupnost	

Urjenje

Natančno preberite navodila za uporabo in vzdrževanje. Natančno se seznanite z upravljalnimi elementi in spoznajte pravilen način uporabe naprave. Poznati morate, kako naprava deluje in kako jo hitro boste po potrebi znali izklopiti.

Nikoli ne puščajte otrok, da napravo uporabljajo sami. Nikoli ne puščajte odraslih oseb brez tega, da jih naučite pravilno uporabljati napravo. Nobenim osebam, predvsem pa otrokom in živalim onemogočite vstop na mesto, kjer delate. Ravnajte previdno, da preprečite spodrslijaj ali padec.

Otroci od 8 leta starosti ali osebe z omejenimi psihofizičnimi ali duševnimi sposobnostmi oz. tisti, ki nimajo dovolj izkušenj in znanja morajo biti pod strokovnim nadzorom oz. poučeni o varni uporabi naprave ter morajo dojeti nevarnosti, ki izhajajo iz uporabe naprave. Naprava ne služi otrokom za igro. Čiščenje in vzdrževanje ne smejo opravljati otroci brez nadzora

Uporaba v skladu z namenom

KOSILNICA BIG WHEELER 1801 E je namenjena za nego travnatih površin in travnikov ter za privatno rabo.

Ta naprava služi izključno za dela, za katera je bila skonstruirana in ki so opisana v teh navodilih za uporabo.

Vsakršna uporaba v drug namen je prepovedana. Proizvajalec ne odgovarja za posledične škode. Ne pozabite, da naši izdelki niso konstruirani za industrijsko pač pa samo za privatno rabo.

Montaža**Pritrditev ročajev**

1. Dva stebriča napeljite v ustrezne odprtine na kosilnici in pritrдите z dvema vijakoma (priloženo izdelku).
2. Napravo za lažje odvijanje kabla premaknite nad ročaj in pritrдите z dvema steznima elementoma (priloženo izdelku).
3. Sedaj pritrдите obločni ročaj z vijaki in krilatimi maticami (sestavni del dobave) na spodnje stebriče.
4. Kabel 2-točkovnega varnostnega stikala pritrдите z dvema kabelskima steznikoma na ročaj in na steber.

Montaža zbirnega koša

1. Zbirni predal montirajte kot je prikazano na sliki.

Delovanje**Vrteče se rezilo**

Dela/nastavitev na napravi opravljajte le, kadar je motor naprave izklopljen, izvlečen ključ in ko rezilo popolnoma miruje.

Splošne informacije o delovanju**Obešanje zbirne košare**

1. Dvignite odbijač in zbirno košaro obesite na ustrezno mesto zadnje strani kosilnice.
2. Odbijač spustite dol.

Nastavitev višine košnje

Ročico za nastavitev višine košnje potiskajte navzven in jo pustite, da ostane v zahtevani legi višine košnje.

Vklop/izklop kosilnice

Kosilnico vključite na ravni površini. Ne vključujte kosilnice, če stoji v visoki travi, po potrebi jo nagnite.

Vklop motorja

- Iz konca podaljševalnega kabla ustvarite zanko in ga obesite na napravo, da olajšate navijanje kabla.
- Napravo priključite na omrežje.
- Pritisnite na gumb ON
- Ko pritiskate na gumb ON, povlecite varnostno ročico
- Spustite gumb ON.

Izklop motorja

- Spustite ročico za zagon in el. kabel izključite iz zidu.

Stresanje predala s travo

- Predal izvlecite ven in travo stresite.
- Očistite zamašen mehanizem za košnjo.
- Zbirno košaro ponovno obesite.

Garancija

Garancija traja 12 mesecev v primeru industrijske rabe ali 24 mesecev pri potrošniku in se začne na dan prodaje naprave.

Garancija velja le za tovarniške napake oz. napake, nastale na materialih, iz katerih je naprava izdelana. Če zahtevate popravila v okviru garancije vedno priložite veljaven račun, ki mora vsebovati datum prodaje in podpis prodajalca.

Garancija ne velja, v kolikor napravo uporablja oseba, ki ni strokovno usposobljena, ali če do okvare pride zaradi nestrokovnega posega v napravo ali stika s tujki oz. neupoštavanja navodil ter kot posledica običajne uporabe.

Sekundarne nevarnosti in varnostni ukrepi**Sekundarne nevarnosti – mehanske poškodbe:**

Nevarnost	Opis	Varnostni ukrep (-i)
Vreznine, amputacija	Vrteča se rezila lahko hudo poškodujejo dele telesa ali povzročijo nevarne poškodbe organizma.	Ne vtikajte rok pod pokrov, kadar naprava deluje. Uporabljajte zaščitno obutev. Ne vtikajte rok pod napravo, kadar deluje.
Zatikanje, navitje	Vrteča rezila lahko prestrežejo el. kabel in ga navijejo oz. prerežejo.	Medtem ko delate, vedno stojte v varni razdalji od kabla na podlagi in pazite, da ga ne poškodujete.

Sekundarna nevarnost električnega udara:

Nevarnost	Opis	Varnostni ukrep (-i)
Neposreden stik z električnim tokom	Z rezili lahko poškodujete el. kabel.	Naprava mora biti vedno opremljena z varnostnim električnim priključkom (F1).

Druge nevarnosti

Nevarnost	Opis	Varnostni ukrep (-i)
Odbiti predmeti	Odbiti kamni ali zemlja lahko povzročijo	Preden se lotite košnje, odstranite tujke s površine, ki jo želite kositi.

poškodbe.

Predal mora biti pravilno nameščen na napravo.

Pri delu vedno uporabljajte zaščitna očala.

Zanemarjanje ergonomskih načel

Nevarnost	Opis	Varnostni ukrep (-i)
Neprimerna lokalna osvetlitev	V premalo osvetljenem prostoru – zaradi zmanjšane vidljivosti, obstaja večja nevarnost poškodb.	Pri delu z napravo vedno poskrbite, da bo delovni prostor dobro osvetljen.

Ukrepi v zasilnih primerih

Poškodovani osebi začnite čimprej dajati ustrezno prvo pomoč in pokličite zdravnika specialista v najkrajšem možnem času.

Zavarujte jo pred drugimi nevarnostmi in jo pomirite.

Zaradi morebitne nezgode mora biti na delovnem mestu vedno pri roki škatla prve pomoči kot narekuje standard DIN 13164. Material, ki ga porabite, takoj dopolnite.

V kolikor potrebujete pomoč, vnesite sledeče podatke:

1. **Kraj nezgode**
2. **Vrsta nezgode**
3. **Število ranjenih oseb**
4. **Vrsta poškodbe**

Odstranjevanje

Napotki za odstranjevanje izhajajo iz ideogramov, ki se nahajajo na napravi oziroma na ovitku. Njihov pomen je razložen v poglavju »Oznake na napravi«.

Način odstranjevanja ovitka

Ovitke ščiti napravo, da se med transportom ne poškoduje. Ovitke izbiramo glede na način njegove ponovne uporabe ali načina odlaganja. Večinoma je embalaža namenjena za reciklažo.

Ponovna uporaba ovitka kot surovine zmanjšuje stroške nastale z odstranjevanjem odpadkov.

Deli ovitka (npr. folije, Styropor®), so lahko nevarni za otroke. **Obstaja nevarnost zadušitve!**

Dele ovitka shranjujte izven dosega majhnih otrok; čimprej jih odstranite.

Zahteve, ki jih mora spolnjevati uporabnik

Uporabnik je pred uporabo naprave dolžan natančno prebrati navodilo za uporabo.

Izobrazba

Za uporabo ni potrebna nobena posebna izobrazba, razen strokovnih napotkov v zvezi z uporabo naprave.

Minimalna starost

Mladolletniki lahko uporabljajo napravo, ko dopolnijo 18. leto starosti. Izjema so mladolletniki, ki se kot vajenci

udeležijo del z namenom, da se naučijo pravilne uporabe; morajo pa biti pod stalnim nadzorom učitelja.

Urjenje

Glede pravilne uporabe se posvetujte z izkušeno osebo in natančno preberite navodila za uporabo. Posebno šolanje zato ni potrebno.

Servis

Ali imate **tehnična vprašanja? Reklamacijo? Ali potrebujete rezervne dele ali nova navodila za uporabo?**

Na naši spletni strani www.quede.com Vam bomo v oddelku **Servis** hitro pomagali. Pomagajmo si vzajemno in hitro. Da lahko Vašo napravo v primeru reklamiranja identificiramo, pošljite nam serijsko številko, kataloško št. in leto izdelave. Vse te podatke boste našli na tipski etiketi izdelka. Vse navedene podatke prosim vnesite tu, da jih imate pri roki:

Serijska številka:
Kataloška številka:
Leto izdelave:

Telefon: +49 (0) 79 04 / 700-360
Telefaks: +49 (0) 79 04 / 700-51999
E-pošta: support@ts.quede.com

Pomembna informacija za stranke

Opozarjamo Vas, da napravo v času garancije ali izven nje vračate zavito v originalnem ovitku. S tem ukrepom se učinkovito prepreči odvečno škodovanje pri transportu ali spornemu reševanju. Naprava je optimalno varovana samo, če je zavita v originalni ovitek in tako je možna tekoča obdelava.

Vzdrževanje



Vrteče se rezilo

Dela/nastavitve na napravi opravljajte le, kadar je motor naprave izklopljen, izvlečen ključ in ko rezilo popolnoma miruje.

Vzdrževalna dela, ki niso izrecno opisana v tem priročniku, lahko opravlja le strokovnjak pooblaščenega servisa, saj pri popravilu lahko pride do nevarnih situacij, ki jih uporabnik ne pozna. Rezervne dele lahko zamenjuje le strokovnjak v pooblaščenem servisu.

Čiščenje

Kosilnico očistite po vsaki uporabi.

Nikoli ne brizgajte vode neposredno na kosilnico.

Zimsko uskladiščenje

Kosilnico temeljito očistite.

Shranite na varno in suho mesto.

Zamenjava rezila



Vrteče se rezilo

Dela/nastavitve na napravi opravljajte le, kadar je motor naprave izklopljen, izvlečen ključ in ko rezilo popolnoma miruje.

Pri zamenjavi rezila uporabljajte zaščitne rokavice.

Z dobavljenim ključem odvijte vijak na rezilu. Rezilo lahko sedaj vzamete ven

Morebitne okvare

Tabela prikazuje možne okvare, možen vzrok za nastanek, ter način odpravljanje teh. V kolikor težave prav tako ne morete odstraniti, pripeljite strokovnjaka na pomoč.



Pred vzdrževanjem in čiščenjem napravo izklopite in izvlecite vtič iz vtičnice na zidu.



Nevarnost poškodb zaradi električnega udara.

Pojav	Možen vzrok	Rešitev
Motor ne vžge	Ni toka.	Preverite vtičnico, kabel, prevodnik, vtič, oz. pustite da napravo popravi električar.
	Stikalo za vklop/izklop je poškodovano	Pustite, da napravo popravi električar.
	Napačen motor	Pustite, da napravo popravi električar.
	Previsoka trava	Višino košnje nastavite tako, da premični ročaj premaknete navzdol, sprednja kolesa pa dvignete gor.
	Obrabljene so ogljikove ščetke.	Zamenjavo prepustite električarju.
Motor se občasno ugaša	Blokiranje s tujki	Tujke odstranite
Nezaželen rezultat košnje, motor težje deluje	Prenizka trava	Znižajte višino košnje
	Rezilo je topo	Rezilo pustite prebrusiti ali ga zamenjajte z novim
	Zamašeno področje rezila	Odstranite zamašitev.
	Neppravilno montirano rezilo	Rezilo montirajte pravilno
Rezila se ne vrtijo.	Rezilo je blokirano	Odstranite travo
	Popuščen vijak na rezilu	Vijak na rezilu privijte
Nevsakdanji zvok, ropotanje ali močno vibriranje	Popuščen vijak na rezilu	Vijak na rezilu privijte
	Poškodovano rezilo	Rezilo zamenjajte z novim

Original – EG-Konformitätserklärung

Hiermit erklären wir, dass die nachfolgend bezeichneten Geräte aufgrund ihrer Konzipierung und Bauart sowie in den von uns in Verkehr gebrachten Ausführungen den einschlägigen, grundlegenden Sicherheits- und Gesundheitsanforderungen der EG-Richtlinien entsprechen.

Bei einer nicht mit uns abgestimmten Änderung der Geräte verliert diese Erklärung Ihre Gültigkeit.

Translation of the EC-Declaration of Conformity

We, hereby declare the conception and construction of the below mentioned appliances correspond - at the type of construction being launched - to appropriate basic safety and hygienic requirements of EC Directives.

In case of any change to the appliance not discussed with us the Declaration expires.

Traduction de la déclaration de conformité CE

Nous déclarons par la présente que les appareils indiqués répondeur du point de vue de leur conception, construction ainsi que de leur réalisation mise sur le marché, aux exigences fondamentales correspondantes des directives de la CE en matière de sécurité et d'hygiène. Cette déclaration perd sa validité après une modification de l'appareil sans notre approbation préalable.

Traduzione della dichiarazione di conformità CE

Dichiariamo con il presente noi, che la concezione e costruzione degli apparecchi elencati, nelle realizzazioni che stiamo introducendo alla vendita, sono conforme ai requisiti principali delle direttive CE sulla sicurezza ed igiene.

Nel caso della modifica dell'apparecchio da noi non autorizzata, la presente dichiarazione perde la propria validità.

Vertaling van de EG-Conformiteitverklaring

Hiermede verklaren wij, dat de genoemde machine, op grond van zijn ontwerp en bouwwijze, evenals de door ons in omloop gebrachte uitvoeringen, aan de desbetreffende fundamentele veiligheids- en gezondheidverordeningen van de EG-richtlijnen voldoen. Bij een niet met ons overeengekomen wijziging aan het apparaat verliest deze verklaring haar geldigheid.

Překlad prohlášení o shodě EU

Tímto prohlašujeme my, že koncepce a konstrukce uvedených přístrojů v provedeních, která uvádíme do oběhu, odpovídá příslušným základním požadavkům směrnice EU na bezpečnost a hygienu. V případě změny přístroje, která s námi nebyla konzultována, ztrácí toto prohlášení svou platnost.

Peklad vyhlásenie o zhode EÚ

Týmto vyhlasujeme my, že koncepcia a konštrukcia uvedených prístrojov vo vyhotoveniach, ktoré uvádzame do obehu, zodpovedá príslušným základným požiadavkám smernice EÚ na bezpečnosť a hygienu. V prípade zmeny prístroja, ktorá s nami nebola konzultovaná, stráca toto vyhlásenie svoju platnosť.

Fordítása azonosságai nyilatkozat EU

Ezzel kijelentjük mi, a hogy a lentiekben megjelölt gépipari termék, koncepciója és tervezése, az általunk forgalomba kerülő kivitelezésben, megfelel az EU illetékes biztonságai és higiéniai szabályzatok alapkövetelményeinek. A gépen, a velünk való konzultáció nélkül végzett változások esetén, a jelen nyilatkozat érvényességét veszti.

Prevod izjava o ustreznosti EU

S tem izjavljamo, da koncepcija in konstrukcija navedenih naprav v izvedbi, ki jih uvajamo na trg, odgovarja pristojnim osnovnim zahtevam smernice EU za varnost in higieno. V primeru spremembe naprave, o kateri se niste posvetovali z nami, ta izjava izgubi svojo veljavnost.

Prevođenje u Izjava o sukladnosti EU

Ovime izjavljujemo da koncepcija i konstrukcija navedenih strojeva u izvedbi u kojoj se isti puštaju u promet, udovoljavaju odgovarajućim osnovnim zahtjevima smjernica EU u području sigurnosti i higijene. Ova Izjava prestaje važiti u slučaju promjene opreme izvršene bez naše saglasnosti.

Превод на Декларация за съответствие с ЕС

С това декларираме ние, че концепцията и конструкцията на посочените уреди в изпълнения, които пускаме в обръщение, отговарят на съответните изисквания на инструкциите на ЕС за безопасност и хигиена. В случай на изменение на уреда, което не е било консултирано с нас, тази декларация губи своята валидност.

Traducere a declarație de conformitate UE

Prin prezenta noi declarăm, că concepția și construcția utilajelor prezentate, în execuția în care sunt puse în circulație, sunt conforme cu exigențele de bază aferente directivelor UE privind securitatea și igiena. În cazul modificărilor pe utilaj care nu au fost consultate cu noi, prezenta declarație își pierde valabilitatea.

Prevođenje u Izjava o usklađenosti sa propisima EU

Ovim izjavljujemo da koncepcija i konstrukcija navedenih uređaja, a u izvedbi u kojoj se isti puštaju u promet, zadovoljavaju odgovarajuće osnovne zahteve iz direktiva EU u vezi sa sigurnošću i higijenom. Ova izjava prestaje da važi u slučaju promena na opremi izvršenih bez naše saglasnosti.

Tłumaczenie Deklaracji zgodności WE

Niniejszym oświadczamy, że koncepcja i konstrukcja przedstawionych poniżej urządzeń w wersji, która jest wprowadzona do obiegu, odpowiada stosownym podsta-wowym wymogom dyrektyw UE dotyczących bezpieczeństwa i higieny. Niniejsza deklaracja przestaje obowiązywać w przypadku zmiany urządzenia, która nie została z nami skonsultowana.

AT uygunluk beyanı tercümesi

Beyan ederiz ki aşağıda belirtilen piyasaya sürdüğümüz modellerin tasarımı ve yapıları itibarıyla güvenlik ve hijyen ile ilgili AB yönetmeliklerine uygun olduğunu beyan ederiz. Aletlerde bize danışılmadan yapılacak bir değişiklik durumunda işbu beyanname geçerliliğini yitirir.

Rasenmäher

Grass mower | Tondeuses | Tosaerba | Grasmaaier | Sekačka | Kosacky | Fűnyíró | Kosilnica | Travnjaci kosac | косачка за трева | Maşină de tăiat iarba | Benzinska kosilica za travu

94432 / 1801 E

Einschlägige EG-Richtlinien

Appropriate EU Directives | Directives de la CE applicables | Prohlášení o shodě EU | Vyhlásenie o zhode EU | Desbetreffende EG-Richtlinien | Direttive CE applicabili | Illetékes EU előírások | Primjenjive smjernice EU | Uporabne smernice EU | Directive UE aferente | Съответни наредби на ЕС | Primjenjive smjernice EU | Stosowne dyrektywy UE | Ilgili AB yönetmelikleri

- 2006/95/EC 2004/108/EC
 2009/105/EC 1907/2006/EC
 2011/65/EC ROHS 2009/142/EC
 89/686/EEC (PPE) 1935/2004/EC
 2006/42/EC
 Annex IV

Notified Body: No: Name:
Address:

Type Ex. Cert.-No.:

- 97/68/EC
Emission No.:

 2000/14/EC_2005/88/EC**Konformitätsbewertungsverfahren**

Method of compliance assessment | Mode d'examen de la conformité | Modo di valutazione della conformità | Conformiteitsbeoordelingsprocedure | Způsob posouzení shody | Spôsob posúdenia zhody | Az azonosság megítélésének a módja | Način presoje istovetnosti | Način ocenjivanja sukladnosti | Начин на обсъждане на съответствие | Modul de evaluare a conformităţii | Način ocenjivanja usklađenosti | Uygunluk deęerlendirme usulü | Metoda oceny zgodności **Annex V**

Wolpertshausen, 15.10.2014

Helmut Arnold

Geschäftsführer | Managing Director | Gérant | Amministratore delegato | Bedrijfsleider | Jednatel | Konateľ | Ügyvezető igazgató | Direktor | Direktor | Управител | Administrator | Direktor | Sirket temsilcisi | Durektor

Güde GmbH & Co. KG, Birkichstraße 6, 74549 Wolpertshausen, Germany

Joachim Bürkle *1718*00

GÜDE GmbH & Co. KG, Birkichstraße 6, 74549 Wolpertshausen, Germany

Bevollmächtigt die technischen Unterlagen zusammenzustellen.

Authorized to compile the technical file | Autorisé à compiler la documentation technique. | Autorizzato alla preparazione della documentazione tecnica | Gemachtigd voor samenstelling van de technische documenten +| Zplnomocnen k sestavování technických podkladů. | Splnomocny zostaviť technické podklady. | Műszaki dokumentáció összeállításra felhatalmazva | Пооблащён за izdelavo spisov tehnične dokumentacije. | Ovlašten za formiranje tehničke dokumentacije. | Упълномощен за съставяне на техническата документация | Импутерниц сá elaboreze documentația tehnică. | Ovlašten za formiranje tehničke dokumentacije. | Technik evrakları hazırlamakla görevlendirilmiştir. | Upelnomocniony do zestawienia danych technicznych

Angewandte harmonisierte Normen

Harmonised standards used | Normes harmonisées applicables | Použité harmonizované normy | Použité harmonizované normy | Gebruikte harmoniserende normen | Applicate norme armonizzate | Használt harmonizált normák | Primjenjeni harmonizirani standardi | Uporabljeni usklajeni standardi | Norme armonizate folosite | Използвани хармонизирани норми | Primjenjeni harmonizirani standardi | Wykorzystane zharmonizowane normy | Kullananilan uyum normları

EN 62233:2008

EN 60335-2-77:2010

EN 60335-1:2012

ZEK 01.4-08

EN 55014-1:2006+A1:2009+A2:2011

EN 55014-2:1997+A1:2001+A2:2008

EN 61000-3-2:2006+A1:2009+A1:2012

EN 61000-3-3:2008

Garantierter Schalleistungspegel

Guaranteed sound power level | Niveau de puissance acoustique garanti | Livello di potenza sonora garantito | Gegarandeerd geluidsdrukniveau | Zaručená hladina akustického výkonu | Garantovaná hladina akustického výkonu | Garantált akusztikus teljesítményszint | Zajáména ravan akustične zmogljivosti | Garantirana razina akustičke snage | Гарантирано ниво на звукова мощност | Nivelul garantat al puterii sunetului | Garantovani nivo akustične snage | Garanti edilen gürlütlü emisyonu seviyesi | Gwarantowany poziom mocy akustycznej

L_{WA} 96 dB (A)**Gemessener Schalleistungspegel**

Measured sound power level | Niveau de puissance acoustique mesuré | Livello di potenza sonora misurato | Gemeten geluidsdrukniveau | Naměřená hladina akustického výkonu | Nameraná hladina akustického výkonu | Mért akusztikus teljesítményszint | Zajáména ravan akustične zmogljivosti | Izmjerena razina akustičke snage | Измерено ниво на звукова мощност | Nivel măsurat al puterii sunetului | Izmereni nivo akustične snage | Ölçülen gürlütlü emisyonu seviyesi | Zmierzony poziom mocy akustycznej

L_{WA} 93,12 dB (A)



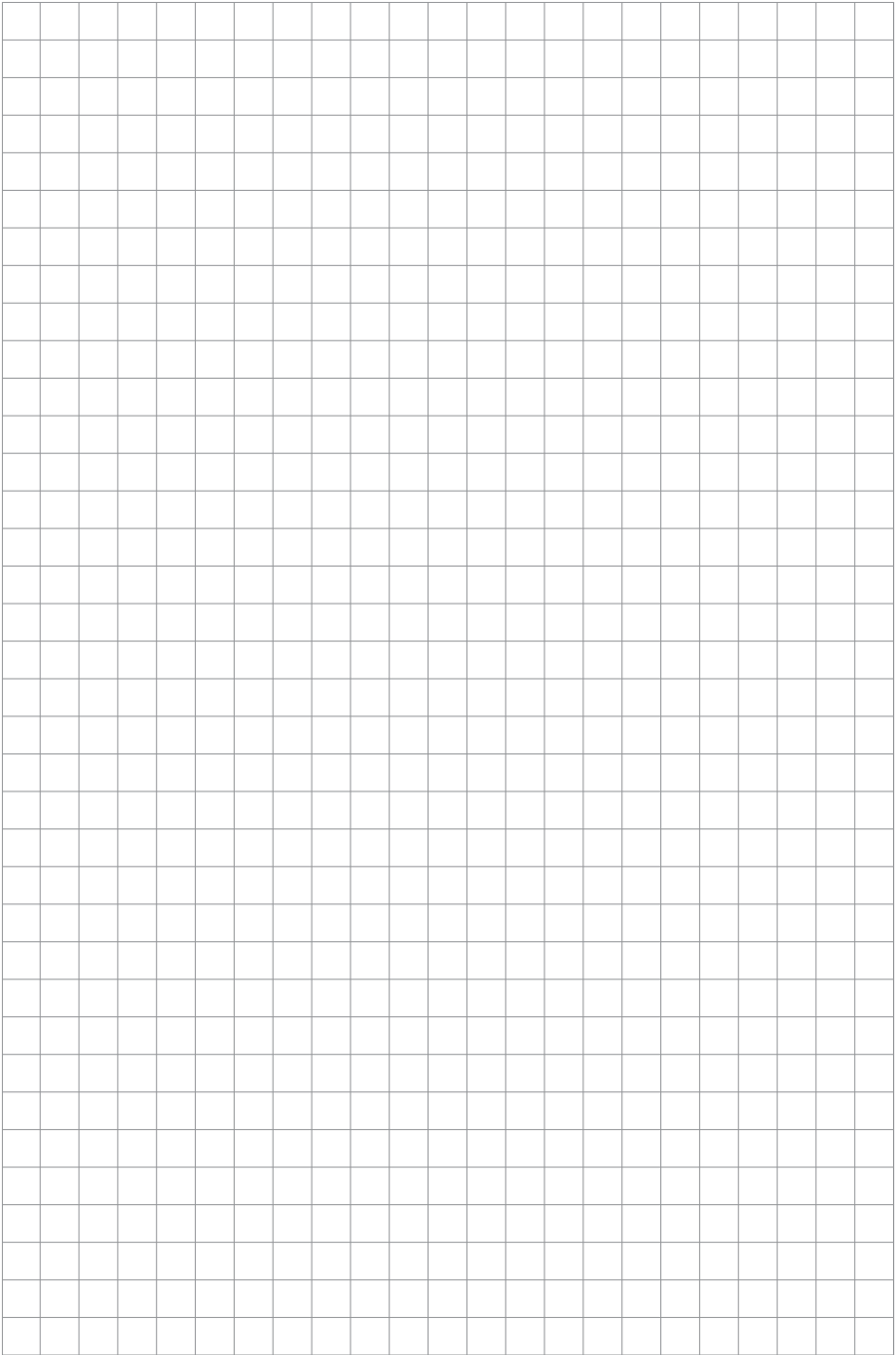

GÜDE GmbH & Co. KG
Birkichstrasse 6
74549 Wolpertshausen
Deutschland
Tel.: +49-(0)7904/700-0
Fax.: +49-(0)7904/700-250
eMail: info@guede.com

